

# > IFP52-Serie

Kommerzielles Touchdisplay  
Bedienungsanleitung



Modell-Nr. VS18373 | VS18374 | VS18375

P/N: IFP6552-1A/IFP6552-1B | IFP7552-1A/IFP7552-1B/IFP7552-1BH | IFP8652-1A/IFP8652-1B/IFP8652-1BH

## **Vielen Dank, dass Sie sich für ViewSonic® entschieden haben**

Als einer der weltweit führenden Anbieter von visuellen Lösungen verpflichtet sich ViewSonic®, die Erwartungen der Welt an technologische Weiterentwicklung, Innovation und Einfachheit zu übertreffen. Wir bei ViewSonic® glauben, dass unsere Produkt das Potenzial haben, die Welt positiv zu beeinflussen, und wir sind davon überzeugt, dass Ihnen das ViewSonic®-Produkt, für das Sie sich entschieden haben, gute Dienste leisten wird.

Vielen Dank nochmals, dass Sie sich für ViewSonic® entschieden haben!

# > Sicherheitshinweise

Bitte lesen Sie vor Inbetriebnahme des Gerätes die **Sicherheitshinweise**.

- Bewahren Sie diese Anleitung zum künftigen Nachschlagen an einem sicheren Ort auf.
- Lesen Sie alle Warnhinweise und befolgen Sie sämtliche Anweisungen.
- Benutzen Sie das Gerät nicht in der Nähe von Wasser. Damit es nicht zu Bränden oder Stromschlägen kommt, setzen Sie dieses Gerät keiner Feuchtigkeit aus.
- Entfernen Sie niemals die rückseitige Abdeckung. Dieses Display enthält Hochspannungskomponenten. Bei Berührung diese Komponenten könnten Sie sich ernsthaft verletzen.
- Setzen Sie das Gerät keinem direkten Sonnenlicht oder andere Quellen nachhaltiger Wärme aus.
- Stellen Sie das Gerät nicht in der Nähe von Wärmequellen (z. B. Heizungen, Herde etc.) auf, meiden Sie unbedingt die Nähe zu sonstigen Geräten, die Temperatur des Gerätes auf gefährliche Werte erhöhen könnten – dazu zählen auch Verstärker.
- Reinigen Sie das Gehäuse mit einem weichen, trockenen Tuch. Informationen finden Sie im Abschnitt „Wartung“.
- Achten Sie beim Transportieren des Gerätes darauf, das Gerät nicht fallen zu lassen oder gegen andere Gegenstände zu stoßen.
- Platzieren Sie das Gerät nicht auf einer unebenen oder unstabilen Oberfläche. Das Gerät könnte herunterfallen, was Verletzungen und Störungen zur Folge haben kann.
- Platzieren Sie keine schweren Gegenstände auf dem Gerät oder Anschlusskabeln.
- Schalten Sie das Gerät sofort ab und wenden Sie sich an Ihren Händler oder ViewSonic®, falls Sie Rauch, ungewöhnliche Geräusche oder einen komischen Geruch bemerken. Eine weitere Benutzung des Gerätes ist gefährlich.
- Das Gerät ist ein Monitor mit LED-Hintergrundbeleuchtung für die allgemeine Büroverwendung.
- Versuchen Sie niemals, die Sicherheitsfunktionen des geerdeten Netzsteckers außer Kraft zu setzen. Ein verpolungssicherer Stecker ist mit zwei Kontakten ausgestattet, von denen einer breiter als der andere ist. Ein geerdeter Stecker verfügt über zwei Kontakte und eine dritte Erdungszunge. Der breitere Kontakt/die Erdungszunge dient Ihrer Sicherheit. Falls der Stecker nicht in Ihre Steckdose passt, benötigen Sie einen Adapter. Versuchen Sie nicht, den Stecker gewaltvoll in die Steckdose zu stecken.
- Entfernen Sie bei Anschluss an eine Steckdose NICHT die Erdungszunge. Achten Sie darauf, dass die Erdungszunge auf keinen Fall entfernt wird.

- Sorgen Sie dafür, dass das Netzkabel nichts eingeklemmt wird, nicht darauf getreten werden kann. Achten Sie insbesondere auf den Netzstecker und auf die Stelle, an der das Kabel aus dem Gerät austritt. Nutzen Sie eine Steckdose in unmittelbarer Nähe des Gerätes, die jederzeit leicht erreicht werden kann.
- Verwenden Sie nur vom Hersteller angegebene Zusatz- und Zubehörteile.
- Falls Sie einen Wagen verwenden, bewegen Sie die Wagen/Gerät-Kombination äußerst vorsichtig, damit das Gerät nicht umkippt.
- Ziehen Sie den Netzstecker aus der Steckdose, falls das Gerät voraussichtlich längere Zeit nicht benutzt wird.
- Stellen Sie das Gerät an einem gut belüfteten Ort auf. Platzieren Sie nichts auf dem Gerät, das die Wärmeableitung beeinträchtigen könnte. Vermeiden Sie zudem direkte Beleuchtung.

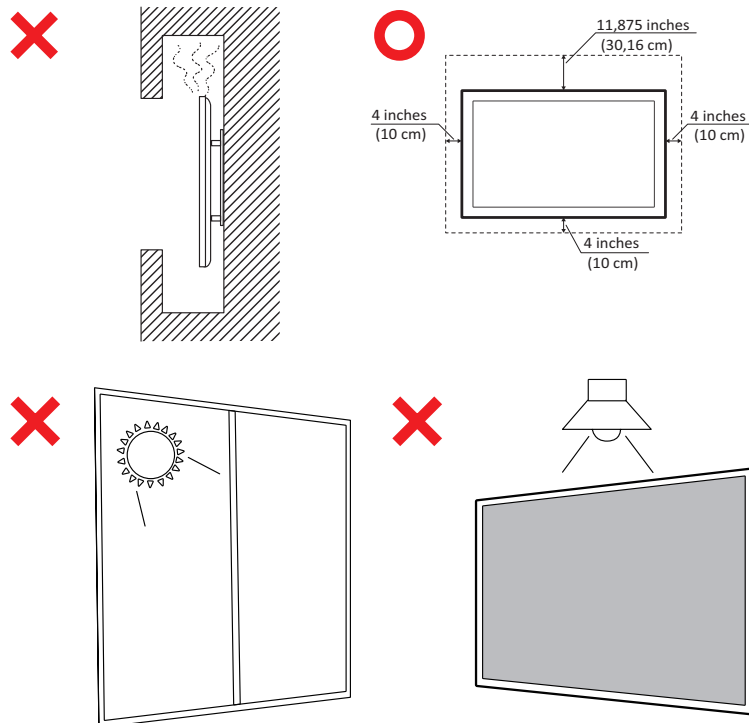

- **ACHTUNG:**

Schließen Sie unter den folgenden Umständen das Gerät umgehend von der Steckdose ab und wenden Sie sich an qualifiziertes Reparaturpersonal:

- » Wenn das Netzkabel oder der Netzstecker beschädigt ist.
- » Wenn Flüssigkeit auf das Gerät verschüttet wurde oder Gegenstände in das Gerät gefallen sind.
- » Wenn das Gerät Feuchtigkeit ausgesetzt war.
- » Wenn das Gerät nicht normal funktioniert oder fallen gelassen wurde.

Stellen Sie das Gerät niemals auf einen instabilen Untergrund. Falls das Gerät herunterfällt, drohen ernsthafte oder sogar tödliche Verletzungen. Viele Verletzungen, insbesondere bei Kindern, lassen sich durch einfache Vorsichtsmaßnahmen vermeiden. Dazu zählen bspw.:

- » Verwendung der vom Gerätehersteller empfohlenen Schränke oder Ständer.
- » Verwenden Sie nur Möbelstücke, die das Gerät sicher tragen können.
- » Stellen Sie sicher, dass das Gerät nicht über den Rand des Möbelstücks, auf dem er abgestellt ist, hinausragt.
- » Stellen Sie das Gerät nicht auf ein hohes Möbelstück (z. B. einen Schrank oder ein Bücherregal), ohne das Möbelstück und das Gerät an einer geeigneten Stütze zu fixieren.
- » Stellen Sie das Gerät nicht auf Stoff oder andere Materialien, die sich zwischen dem Gerät und dem Möbelstück befinden könnten.
- » Klären Sie Kinder über die Gefahren auf, die entstehen können, wenn sie auf Möbelstücke klettern, um an das Gerät und seine Bedienelemente zu gelangen.

Wenn das vorhandene Gerät befestigt und umgestellt werden soll, gelten die gleichen Überlegungen.

# > Inhalt

<b>Sicherheitshinweise</b> .....	<b>3</b>
<b>Einleitung</b> .....	<b>10</b>
Lieferumfang .....	10
Wandmontage – Spezifikationen (VESA) .....	11
Übersicht .....	12
Frontblende.....	12
Rückwand .....	12
Bedienfeld .....	13
I/O-Blenden .....	14
Fernbedienung .....	16
Gesten verwenden .....	19
Ein Objekt aus- und abwählen (Klick) .....	19
Anzeigemenüoptionen (Rechtsklick) .....	19
Doppelklick.....	19
Ein Objekt verschieben.....	20
Digitale Tinte löschen .....	20
<b>Verbindungen herstellen</b> .....	<b>21</b>
Externe Geräte verbinden und Touch-Verbindung herstellen .....	21
USB-Type-C-Verbindung.....	22
DisplayPort-Verbindung .....	22
HDMI-Verbindung .....	22
VGA-Verbindung .....	22
RS-232-Verbindung .....	23
USB- und Netzwerkverbindungen .....	24
Media-Player-Verbindung .....	25
SPDIF-Verbindung .....	26
Verbindung mit Videoausgang .....	27

<b>Ihr ViewBoard verwenden .....</b>	<b>28</b>
Ihr ViewBoard ein-/ausschalten .....	28
Ersteinrichtung .....	29
vLauncher – anpassbarer Willkommensbildschirm .....	32
vLauncher-Nachricht .....	32
Anwendungen .....	33
Symbolleiste .....	35
OSD-Menü .....	41
General Settings (Allgemeine Einstellungen) .....	42
Input Settings (Eingangseinstellungen) .....	43
Widget .....	44
Settings - HDMI & VGA Input Source (Einstellungen - HDMI- und VGA- Eingangsquelle) .....	45
Audio Settings (Audioeinstellungen) .....	45
Screen Settings (Bildschirmeinstellungen) .....	46
Display Settings (Anzeigeeinstellungen) .....	47
Blaulichtfilter und Augengesundheit .....	48
Adjust Settings (Einstellungen anpassen) - (nur VGA) .....	50
Settings (Einstellungen) - ViewBoard Player .....	51
Wireless & Network (Drahtlos und Netzwerke) .....	51
Wi-Fi .....	52
Ethernet .....	53
Wireless Hotspot (Drahtlos-Hotspot) .....	54
VPN .....	55
Share (Freigabe) .....	57
SAMBA .....	57
Display (Anzeige) .....	59
Wallpaper (Hintergrundbild) .....	60
Protection (Schutz) .....	62
HDMI Out (HDMI-Ausgang) .....	63
Preference (Präferenzen) .....	64
Touch (Berührung) .....	65
Language (Sprache) .....	65
Keyboard & Input Method (Tastatur und Eingabemethode) .....	66
Date & Time (Datum/Zeit) .....	67
Boot Mode (Startmodus) .....	68
Startup & Shutdown (Hochfahren und herunterfahren) .....	69
Toolbar setting (Symbolleisteneinstellung) .....	70

Input source (Eingangsquelle) .....	71
Rename Input Source (Eingangsquelle umbenennen) .....	72
Source (Quelle).....	73
App .....	74
APP .....	75
System .....	77
Storage (Speicherplatz) .....	78
Clone to USB (An USB klonen).....	78
Display ID (Anzeigegerät-ID) .....	79
Security (Sicherheit) .....	80
Privacy and Copyright Protection (Datenschutz und Copyright-Schutz) .....	82
System Update (Systemaktualisierung) .....	83
About Device (Über das Gerät) .....	84

## **Eingebettete Anwendungen und Einstellungen ..... 85**

Eingebettete digitale Whiteboarding-App.....	85
Whiteboard .....	85
ViewBoard Cast .....	87
Cast-Sender von Windows-basierten Geräten, MacBook und Chrome-Geräten..	88
Cast Sender von Mobilgeräten: iOS-basiertes (iPhone, iPad) und Android-OS- basiertes Telefon/Tablet. ....	89
Anzeigaufnahme.....	90
Andere Standardanwendungen.....	91
vSweeper.....	91
Screen Lock (Bildschirmsperre) .....	92
Chrome.....	93
Folders (Ordner).....	94

## **RS-232-Protokoll ..... 96**

Beschreibung .....	96
RS-232-Hardware-Spezifikationen .....	96
LAN-Hardware-Spezifikationen .....	97
RS-232-Kommunikationseinstellung .....	97
LAN-Kommunikationseinstellungen.....	97
Befehlsmeldungsreferenz .....	97
Protokoll .....	98
Festlegen-Funktion lauschen .....	98



<b>Anhang.....</b>	<b>103</b>
Technische Daten .....	103
Anzeigemodi.....	104
VGA-Modus .....	104
Modus HDMI/DisplayPort/Type-C.....	104
Problemlösung.....	105
Wartung.....	107
Allgemeine Vorsichtsmaßnahmen .....	107
Bildschirm reinigen.....	107
Gehäuse reinigen .....	107
<b>Informationen zu Richtlinien und Service .....</b>	<b>108</b>
Informationen zur Konformität .....	108
FCC-Erklärung.....	108
Industry-Canada-Erklärung .....	108
CAN ICES-3 (B)/NMB-3(B).....	108
CE-Konformität für europäische Länder.....	108
RoHS2-Konformitätserklärung .....	109
ENERGY-STAR®-Erklärung.....	110
Indische Beschränkung zu gefährlichen Stoffen.....	110
Entsorgung zum Ende der Einsatzzeit .....	110
Hinweise zum Urheberrecht.....	111
Kundendienst .....	112
Eingeschränkte Garantie .....	113

# > Einleitung

## Lieferumfang

- HDMI-Kabel (3 m)
- Netzkabel
- Fernbedienung
- AAA-Batterien x 2
- USB-Kabel für Touch (3 m)
- Webcam-Platte
- Webcam-Schrauben x 4  
(M4x7mm x 2, M3x6mm x 2)
- Konformitätserklärung
- Touchstift x 2
- Schnellstartanleitung
- RS-232-Adapter
- Klamme x 5
- USB-Type-C-Kabel (1,5 m)
- Radierer
- Wandmontage-Schrauben x 4  
(M8x20mm x 4)

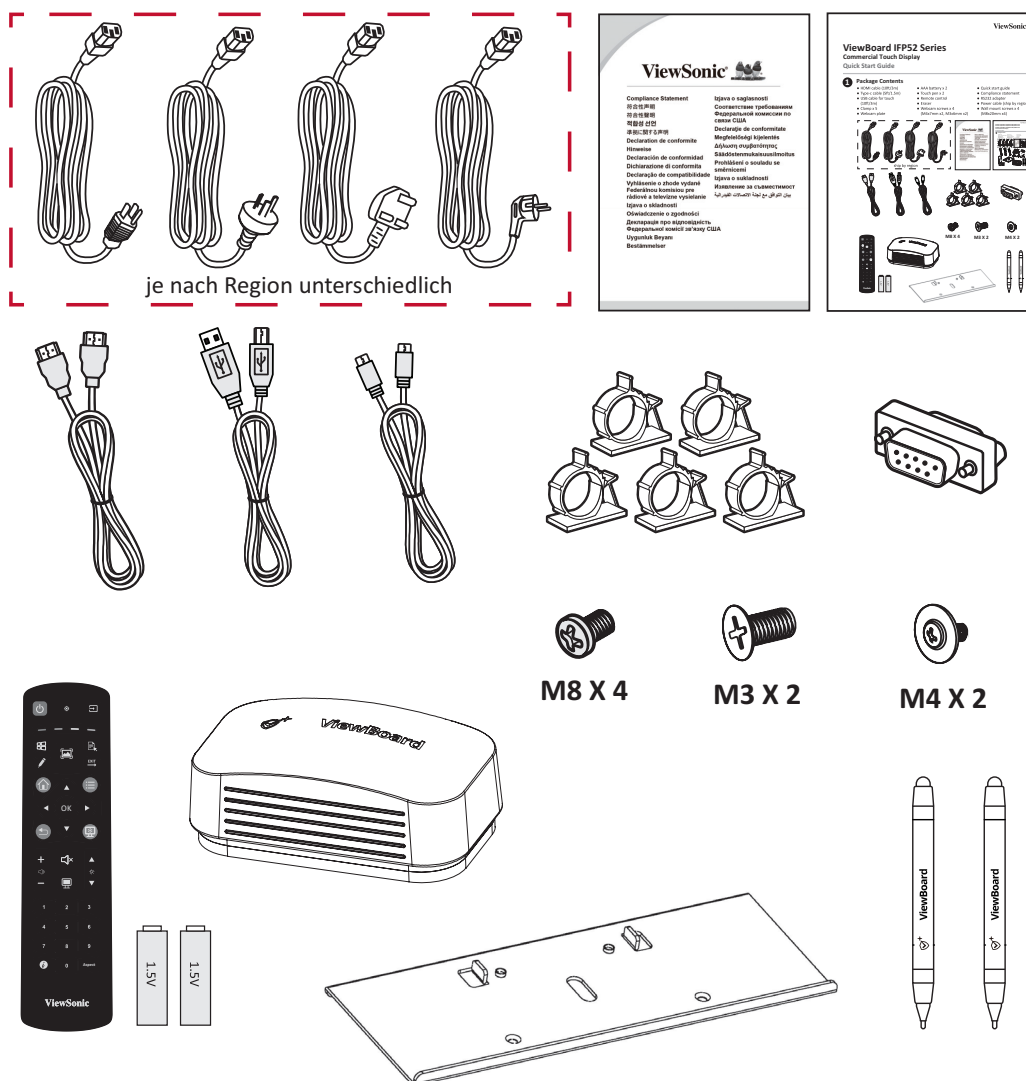

**Hinweis:** Mitgelieferte Netzkabel und Videokabel können je nach Land variieren. Bitte wenden Sie sich für weitere Informationen an Ihren örtlichen Händler.

## Wandmontage – Spezifikationen (VESA)

**Hinweis:** Bitte beachten Sie zur Installation der Wandhalterung oder der mobilen Halterung die Anweisungen in der Wandmontage-Installationsanleitung. Bitte wenden Sie sich an Ihren Händler vor Ort, wenn Sie weiteres Installationsmaterial benötigen oder das Gerät auf andere Weise montieren möchten.

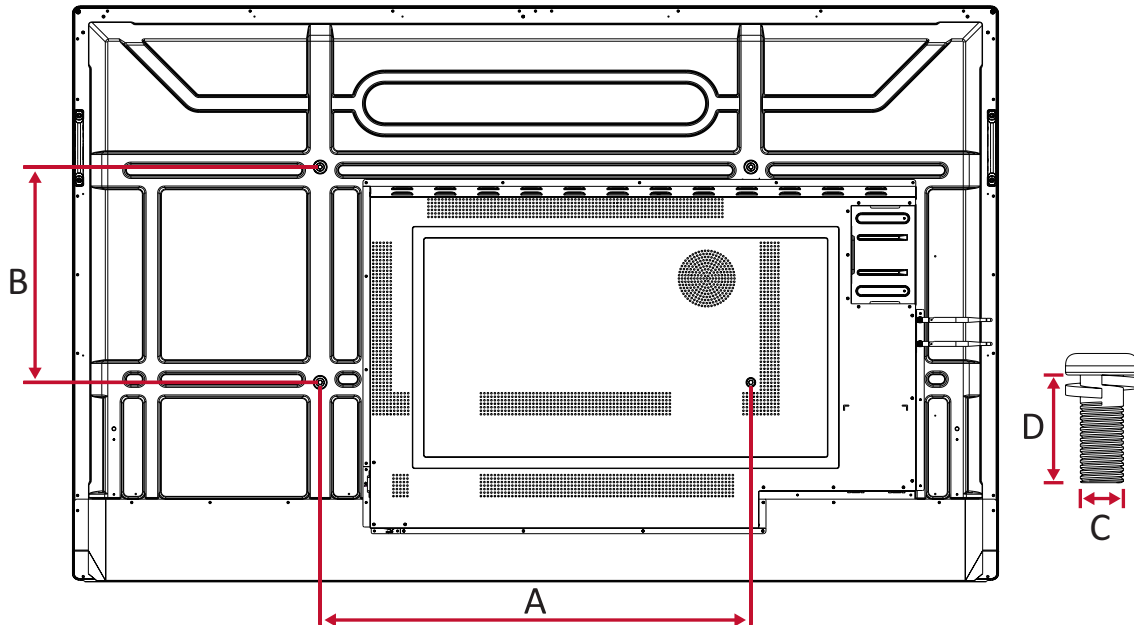

Modell	VESA-Spezifikationen (A × B)	Standardschraube (C × D)	Menge
IFP6552-Serie	600 × 400 mm	M8 x 20 mm	4
IFP7552-Serie	800 × 400 mm	M8 x 20 mm	4
IFP8652-Serie	800 × 600 mm	M8 x 20 mm	4

**Hinweis:** Verwenden Sie keine Schrauben, deren Länge die Standardabmessungen überschreitet – solche Schrauben können zu Beschädigungen im Inneren des Displays führen.

# Übersicht

## Frontblende

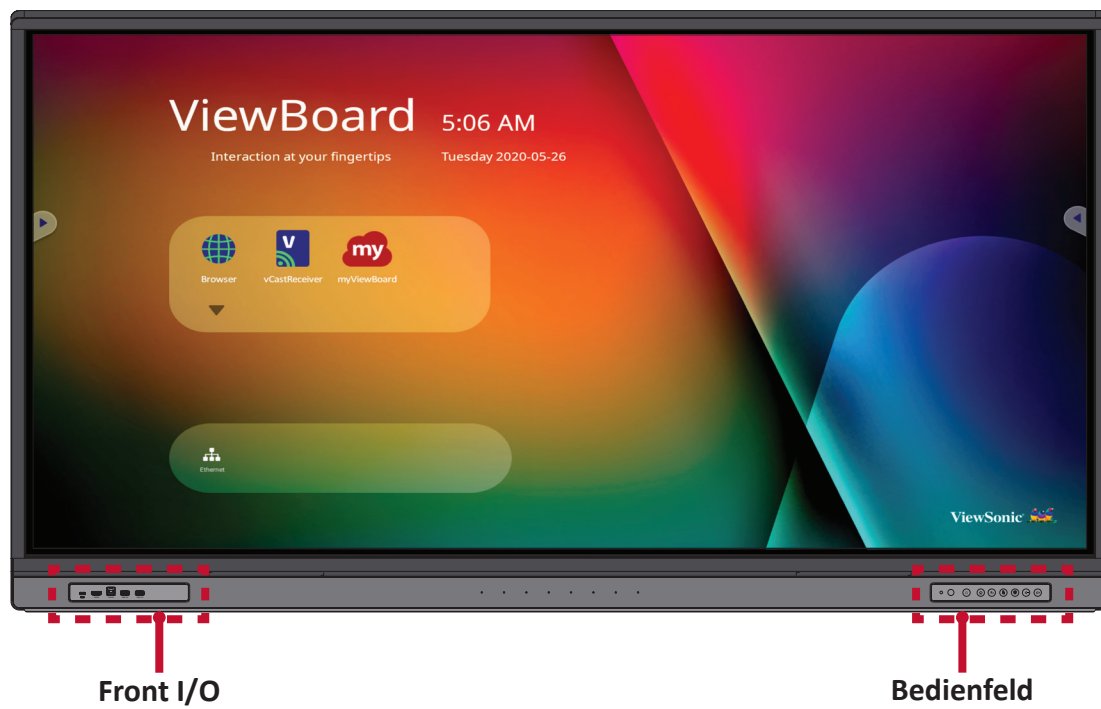

## Rückwand

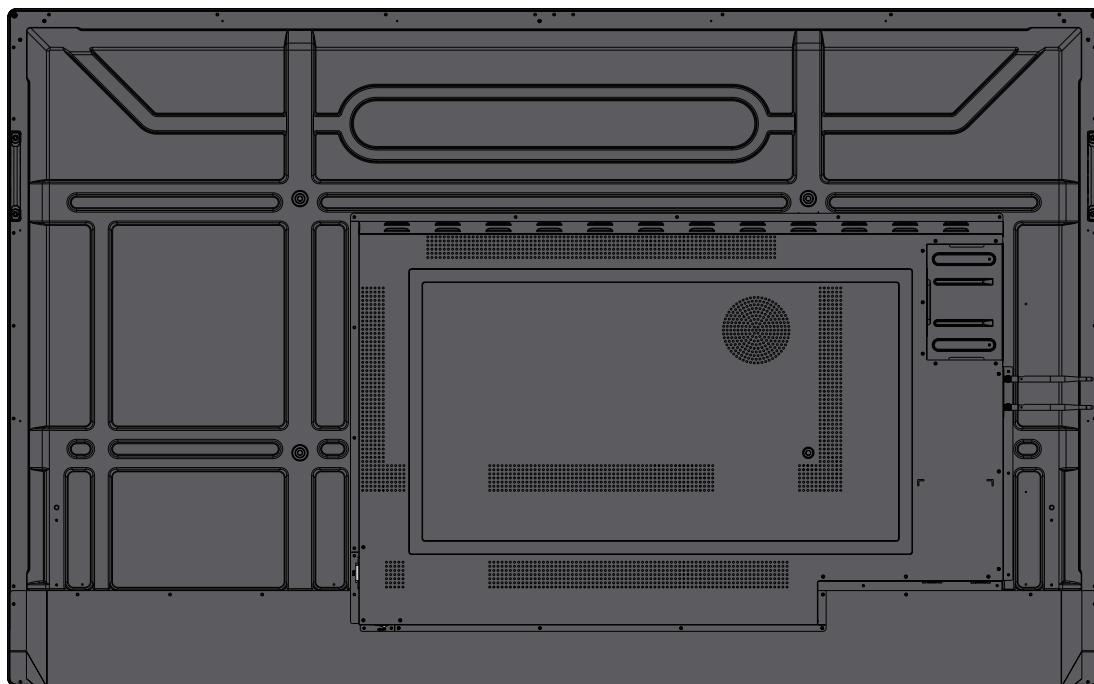

## Bedienfeld

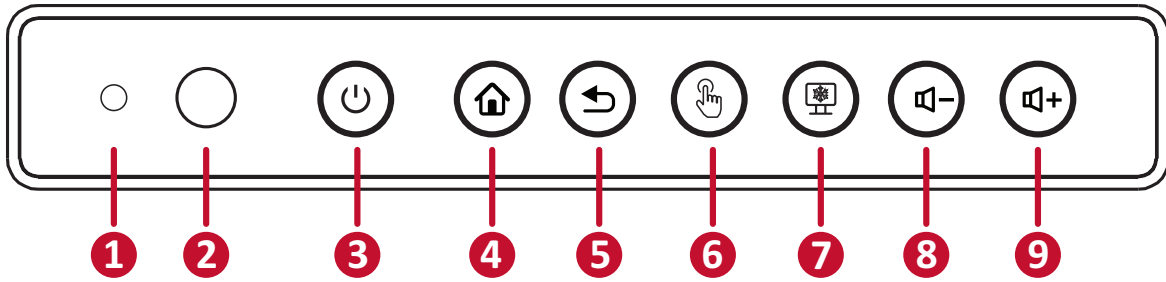

Nummer	Element	Beschreibung
1		Umgebungslichtsensor zur Überwachung des Umgebungslichts
2		Fernbedienungsempfänger
3		<ul style="list-style-type: none"> <li>• Betriebsanzeige</li> <li>• Kurz drücken: Zum Einschalten des Gerätes</li> <li>• Taste zum alleinigen Ein-/Ausschalten der Anzeigehintergrundbeleuchtung drücken</li> <li>• Zum Ausschalten des Gerätes gedrückt halten</li> </ul>
4		Zurück zur Hauptschnittstelle des ViewBoard-Players
5		Zurück zur vorherigen Ebene des ViewBoard-Players
6		Touchscreen de-/aktivieren
7		Aktuelles Bild am Bildschirm einfrieren
8		Lautstärke verringern
9		Lautstärke erhöhen

# I/O-Blenden

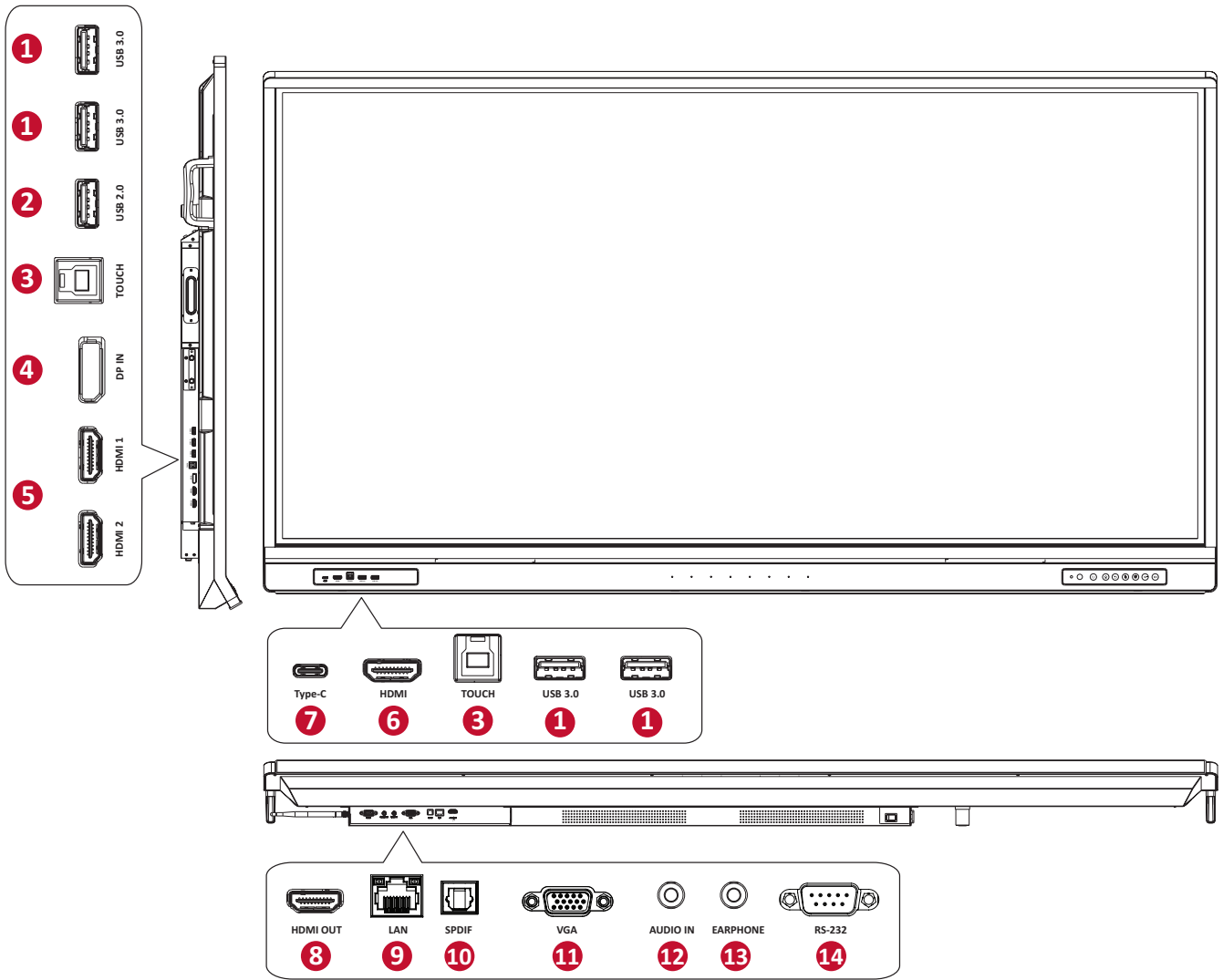

Nummer	Port	Beschreibung
1	USB 3.0	Zum Anschluss von USB-Geräten, wie Festplatten, Tastatur, Maus usw. Wechselt automatisch zwischen PC und ViewBoard.
2	USB 2.0	Zum Anschluss von USB-Geräten, wie Festplatten, Tastatur, Maus usw. [5 V Gleichspannung / 0,5 A]
3	TOUCH	<ul style="list-style-type: none"> <li>• Touchsignalausgang an externen PC.</li> <li>• Nach Verbindung (mit einem externen PC) kann das mit dem USB-3.0-Anschluss verbundene Gerät direkt von einem externen PC genutzt werden.</li> </ul>
4	DisplayPort IN	DisplayPort-Eingang; Verbindung mit PC mit DisplayPort-Ausgang.
5	HDMI 1/2	High-Definition-Eingang, zum Anschluss an PC mit HDMI-Ausgang, Digitalempfänger oder andere Videogeräte.
6	HDMI	(Siehe <b>HDMI 1/2</b> )
7	USB Type-C	USB-Type-C-Eingang; Verbindung mit PC mit USB-Type-C-Ausgang.
8	HDMI-Ausgang	Zum Anschluss an Geräte mit HDMI-Eingang. Unterstützt 1080p und 4K bei 60 Hz.
9	LAN	<p>RJ45-Standardanschluss (10 Mb/100 Mb/1000 Mb) zur Internetverbindung.</p> <p><b>Hinweis:</b> Dieser Netzwerkanschluss wird für den ViewBoard Player, Type-C und Einsteck-PC genutzt.</p>
10	SPDIF	Mehrkanalton über optische Signale.
11	VGA	Externer Computer-Videoeingang.
12	Audioeingang	Externer Computer-Audioeingang.
13	Kopfhörer	Audioausgabe an einen externen Lautsprecher/ Headset.
14	RS-232	Serielle Schnittstelle; zur gegenseitigen Datenübertragung zwischen Geräten.

## Fernbedienung

Nummer	Beschreibung
1	Ein- und Ausschalten
2	Bildschirmaufnahme
3	Schreiben starten
4	Zurück zum Startbildschirm des ViewBoard Player
5	Zurück / zur vorherigen Seite zurückkehren
6	Zum Erhöhen/Verringern der Lautstärke
7	Zahlenfeld
8	Information (Informationen)
9	Eingangswahl
10	Mediensteuerungstasten: <ul style="list-style-type: none"> <li>• <b>Rot:</b> Wiedergabe / Pause</li> <li>• <b>Grün:</b> Stopp</li> <li>• <b>Gelb:</b> Vorwärts</li> <li>• <b>Blau:</b> Rücklauf</li> </ul>
11	Einstellungsmenü
12	Oben/Unten/Rechts/Links/OK
13	Bildschirm einfrieren
14	Stummschaltung ein / aus
15	Helligkeit erhöhen / verringern
16	Leeranzeige
17	Seitenverhältnis anpassen

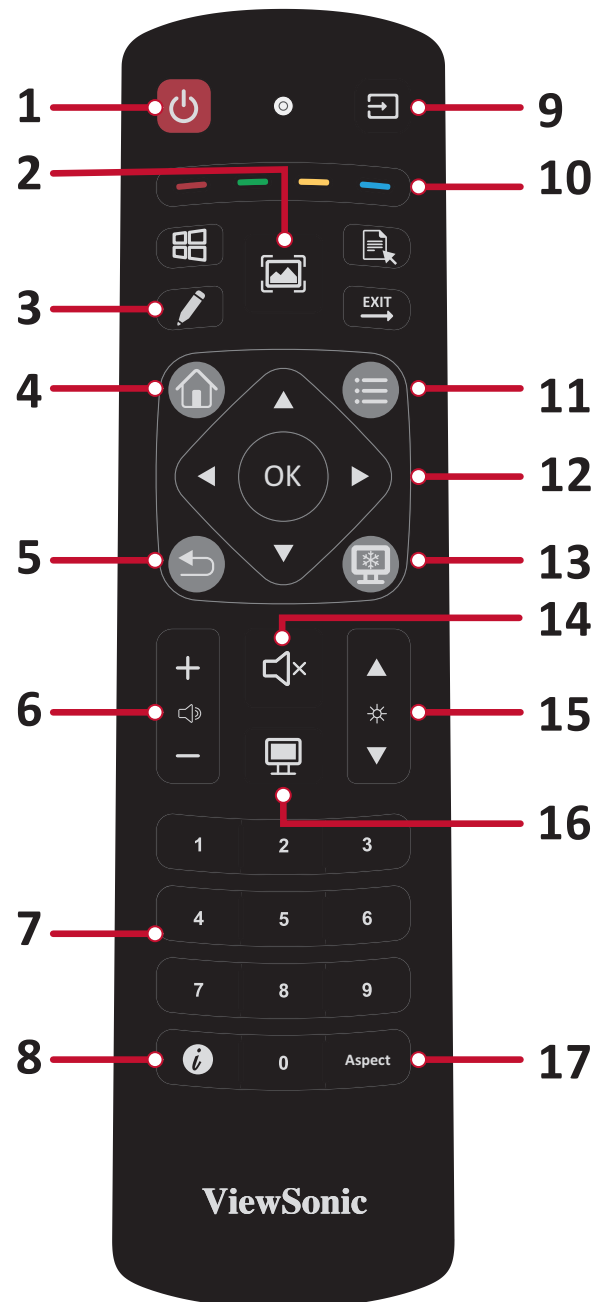



## Batterien in die Fernbedienung einlegen

So legen Sie Batterien in die Fernbedienung ein:

1. Nehmen Sie den Batteriefachdeckel an der Rückseite der Fernbedienung ab.
2. Legen Sie zwei AAA-Batterien ein, achten Sie dabei darauf, dass das „+“-Symbol der Batterien zur „+“-Seite im Batteriefach zeigt.
3. Setzen Sie die Nase des Batteriefachdeckels in den Schlitz an der Fernbedienung ein, lassen Sie den Deckel einrasten.

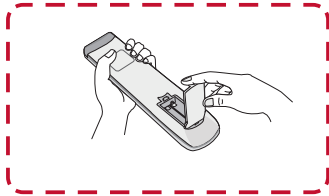

(1)

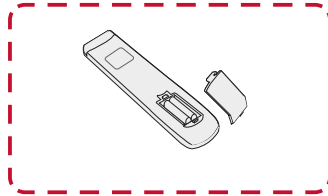

(2)

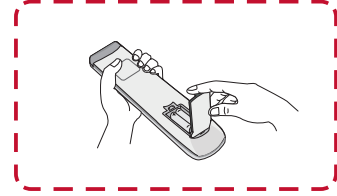

(3)

**WARNUNG:** Explosionsgefahr, falls falsche Batterien eingelegt werden.

### Hinweis:

- Sie sollten nicht verschiedene Batterietypen kombinieren.
- Entsorgen Sie verbrauchte Batterien stets auf umweltfreundliche Weise. Ihre Stadtverwaltung informiert Sie gerne über die richtige Entsorgung verbrauchter Batterien.

## Reichweite des Fernbedienungsempfängers

Die Abbildung zeigt die ungefähre Reichweite der Fernbedienung. Die effektive Reichweite beträgt 6 Meter, 30° nach links und rechts. Sorgen Sie dafür, dass sich keine Hindernisse zwischen Fernbedienung und Fernbedienungsempfänger befinden.



## Gesten verwenden

Berührungsgesten ermöglichen dem Nutzer die Verwendung vordefinierter Befehle ohne eine Tastatur oder Maus. Mit Gesten am ViewBoard kann der Nutzer Objekte aus-/abwählen, die Position eines Objekts ändern, auf Einstellungen zugreifen, digitale Tinte löschen und vieles mehr.

### Ein Objekt aus- und abwählen (Klick)

Tippen Sie zum Aus-/Abwählen von Optionen oder Objekten kurz auf das ViewBoard. Dies entspricht einem einzelnen herkömmlichen Linksklick.



### Anzeigemenüoptionen (Rechtsklick)

Halten Sie Ihren Finger auf das ViewBoard gedrückt. Dies entspricht einem einzelnen herkömmlichen Rechtsklick.



### Doppelklick

Tippen Sie zweimal schnell hintereinander auf dieselbe Position am ViewBoard. Dies entspricht einem herkömmlichen doppelten Linksklick.



## Ein Objekt verschieben

Halten Sie ein Objekt am ViewBoard gedrückt und ziehen Sie es langsam mit Ihrem Finger an die gewünschte Position.



## Digitale Tinte löschen

Verwenden Sie Ihre flache Hand, Handfläche oder Faust am ViewBoard und bewegen Sie Ihre Hand über den Bereich, den Sie löschen möchten.



# > Verbindungen herstellen

Externe Geräte verbinden und Touch-Verbindung herstellen

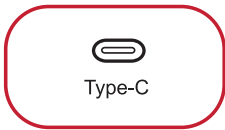

oder

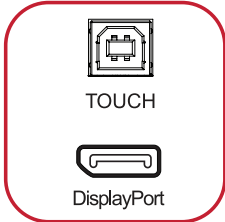

oder

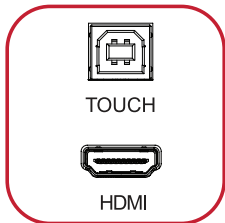

oder

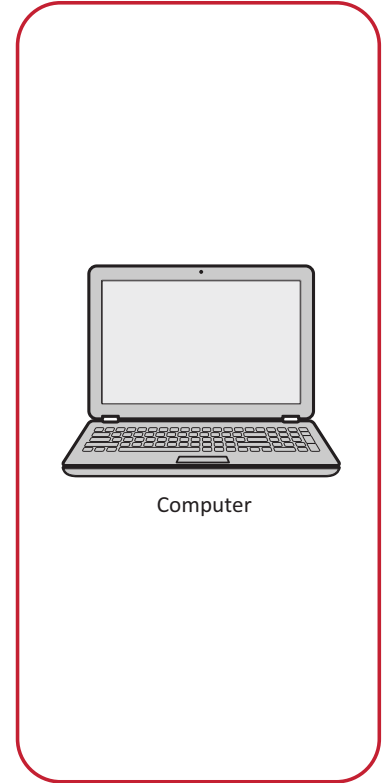
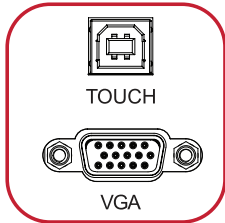

Ihr(e) externes/externen Gerät(e) können in einer der folgenden Konfigurationen verbunden werden:

### **USB-Type-C-Verbindung**

Zur Verbindung über USB Type-C:

Verbinden Sie ein USB-Type-C-Kabel von Ihrem externen Gerät mit dem **Type-C**-Anschluss am ViewBoard.

### **DisplayPort-Verbindung**

Über DisplayPort verbinden:

1. Verbinden Sie Ihr externes Gerät über ein DisplayPort-Kabel mit dem **DisplayPort**-Anschluss des ViewBoard.
2. Verbinden Sie das externe Gerät per USB-Kabel mit dem Touch-Ausgang (**TOUCH**) des ViewBoard.

### **HDMI-Verbindung**

Über HDMI verbinden:

1. Verbinden Sie Ihr externes Gerät über ein HDMI-Kabel mit dem **HDMI**-Anschluss des ViewBoard.
2. Verbinden Sie das externe Gerät per USB-Kabel mit dem Touch-Ausgang (**TOUCH**) des ViewBoard.

### **VGA-Verbindung**

Über VGA verbinden:

1. Verbinden Sie Ihr externes Gerät über ein VGA-Kabel mit dem **VGA**-Anschluss des ViewBoard.
2. Verbinden Sie das externe Gerät per USB-Kabel mit dem Touch-Ausgang (**TOUCH**) des ViewBoard.

## RS-232-Verbindung

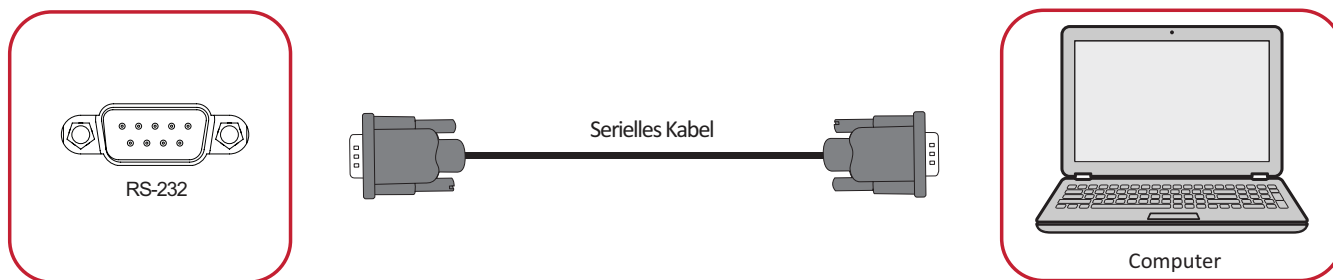

Wenn Sie Ihr Display über ein serielles RS-232-Kabel mit einem externen Computer verbinden, können Sie bestimmte Funktionen per PC fernsteuern – beispielsweise Ein-/Aus-switchen, Lautstärkeregelung, Eingangsauswahl, Helligkeit und mehr.

## USB- und Netzwerkverbindungen

An Ihr ViewBoard können Sie unterschiedlichste USB-Geräte und andere Peripherie anschließen, wie bei jedem PC.

### USB-Peripherie

Verbinden Sie den USB-Stecker des Gerätes mit dem **USB-Port**.

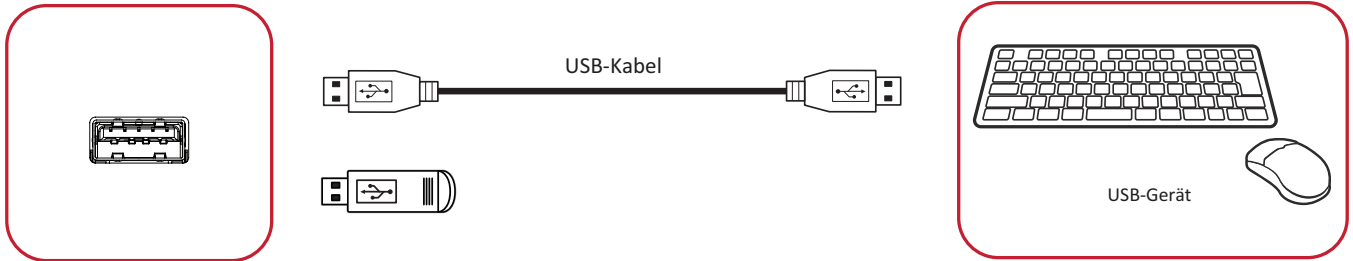

### Netzwerk- und Modemkabel

Schließen Sie das Netzwerkkabel an den **LAN**-Anschluss an.

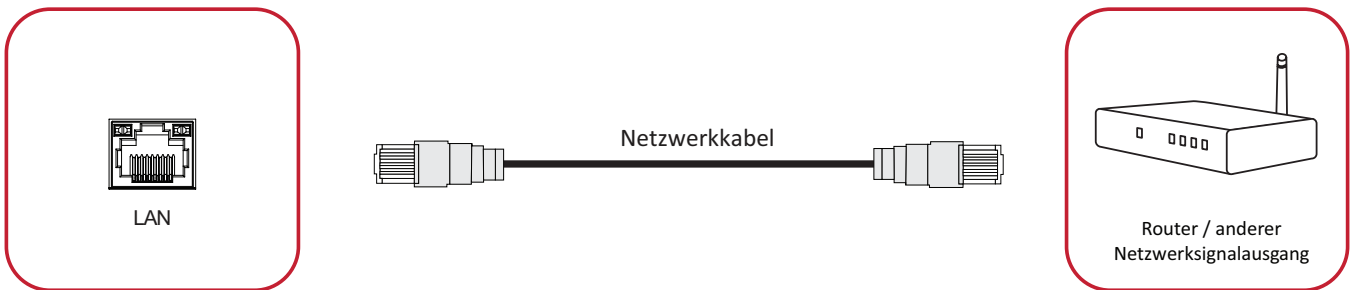



## Media-Player-Verbindung

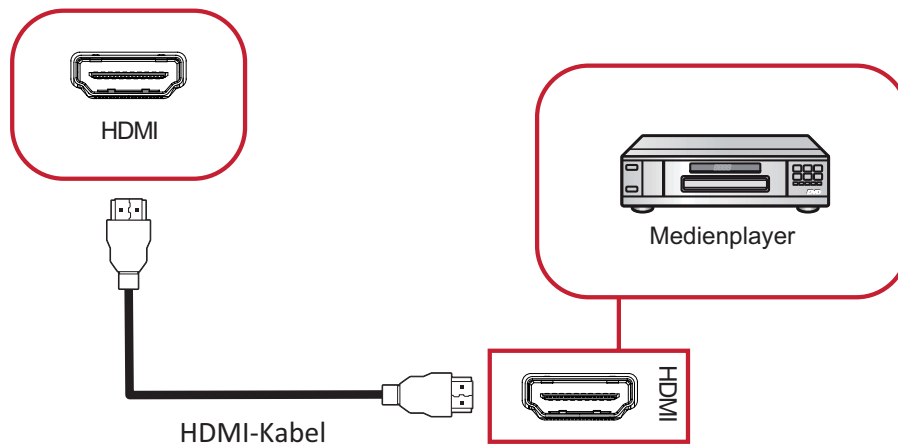

So stellen Sie eine Verbindung zum Media Player her:

1. Verbinden Sie die **HDMI**-Anschlüsse Ihres ViewBoard über ein HDMI-Kabel mit dem externen Gerät.
2. Schließen Sie das Netzkabel Ihres ViewBoard an, schalten Sie das Gerät mit dem Ein-/Aussschalter ein.
3. Schalten Sie das ViewBoard mit der **Power**-Taste an der rechten Seite des Gerätes ein.
4. Drücken Sie die **INPUT**-Taste an der Fernbedienung und schalten Sie zur „HDMI“-Eingangsquelle um.

## SPDIF-Verbindung

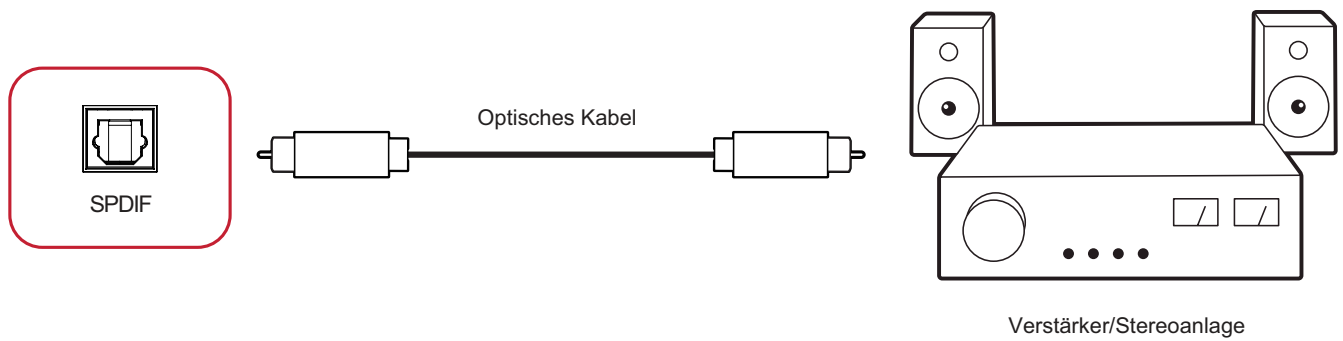

So stellen Sie eine Verbindung zu einem externen Soundsystem her:

1. Verbinden Sie den **SPDIF**-Anschluss über ein optisches Kabel mit dem optischen Anschluss Ihres Audiosystems.
2. Schließen Sie das Netzkabel Ihres ViewBoard an, schalten Sie das Gerät mit dem Ein-/Ausshalter ein.
3. Schalten Sie das ViewBoard mit der **Power**-Taste an der rechten Seite des Gerätes ein.

## Verbindung mit Videoausgang

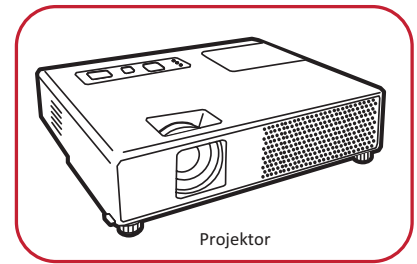
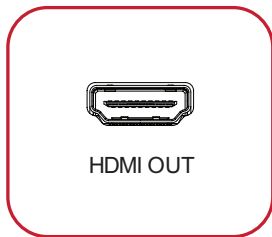

So geben Sie Video über ein Anzeigegerät aus:

1. Verbinden Sie ein HDMI-Kabel mit dem **HDMI IN (HDMI-Eingang)** Ihres Anzeigegerätes und das andere Ende mit dem **HDMI OUT (HDMI-Ausgang)** Ihres ViewBoard.
2. Schließen Sie das Netzkabel Ihres ViewBoard an, schalten Sie das Gerät mit dem Ein-/Ausschalter ein.
3. Schalten Sie das ViewBoard mit der **⏻ Power-Taste** an der rechten Seite des Gerätes ein.



# > Ihr ViewBoard verwenden

## Ihr ViewBoard ein-/ausschalten

1. Stellen Sie sicher, dass das Netzkabel an das Gerät und eine Steckdose angeschlossen ist, der Ein-/Ausschalter muss sich in der Ein-Position befinden.

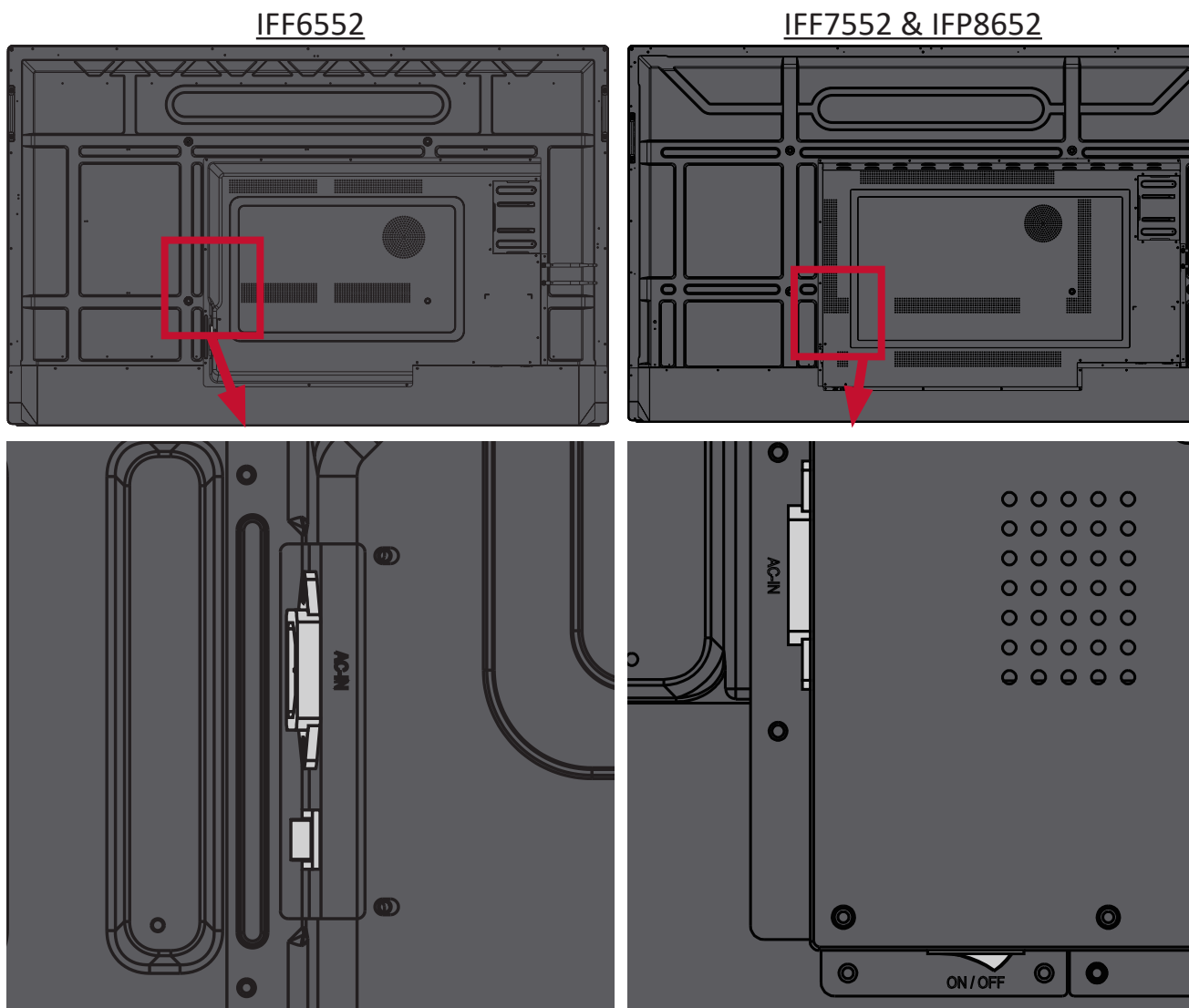
**Hinweis:** Netzeingang und Ein-/Ausschalter befinden sich an der Rückseite des Gerätes.



2. Schalten Sie das ViewBoard über die  Power ein.
3. Halten Sie zum Abschalten des ViewBoard die Taste  Power gedrückt.

# Ersteinrichtung

Beim ersten Einschalten Ihres ViewBoard startet ein Ersteinrichtungsassistent.

## 1. Ihre Sprache wählen:

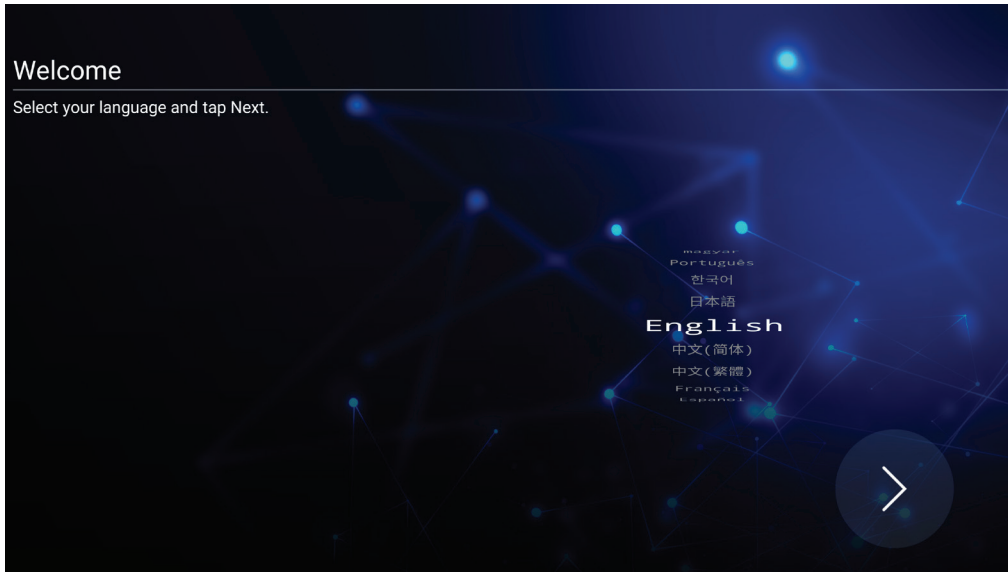

## 2. Ihre LAN-Verbindung konfigurieren und prüfen:

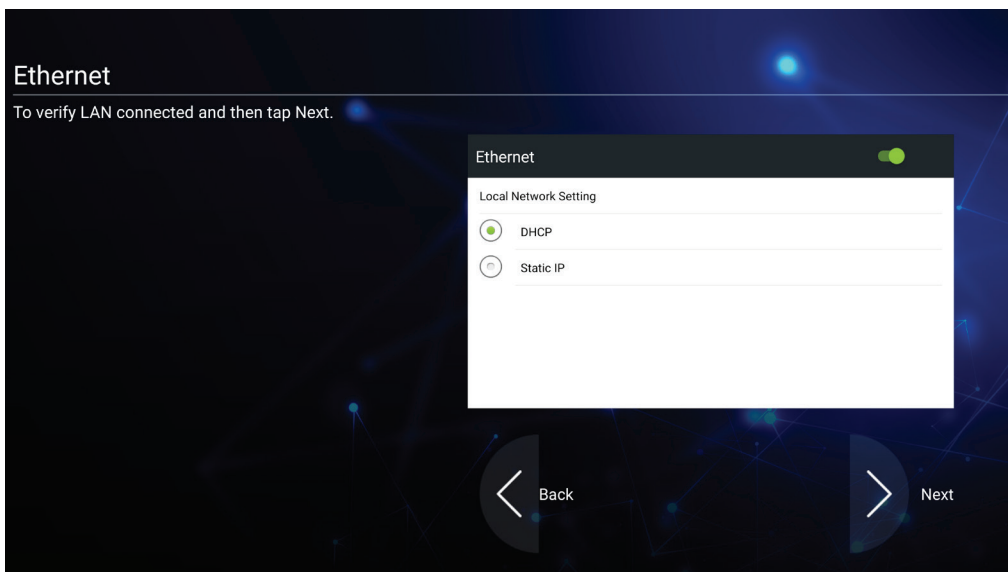

### 3. Ihre Zeitzone zur Festlegung von Datum und Zeit wählen:

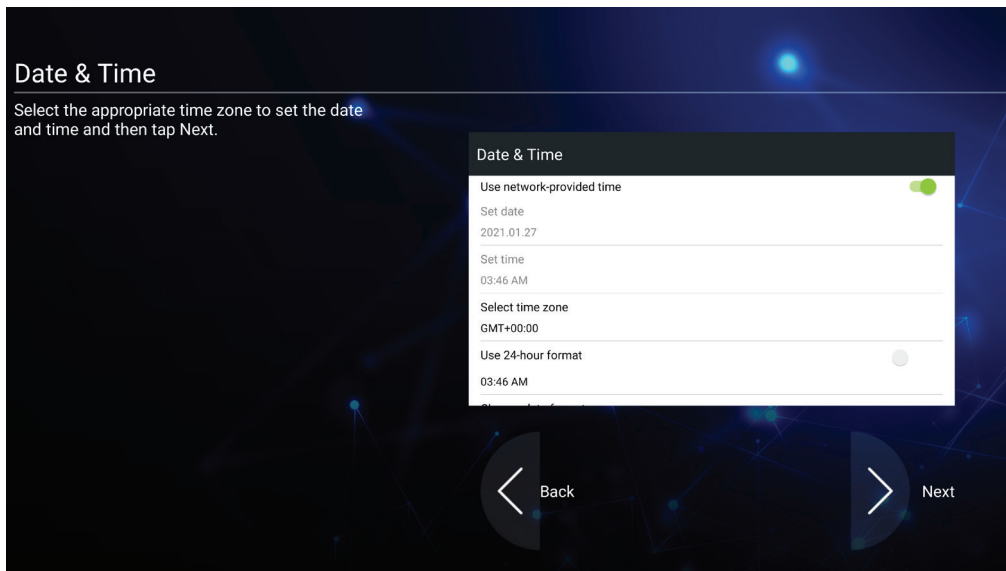

### 4. Ihren bevorzugten Systemmodus wählen:

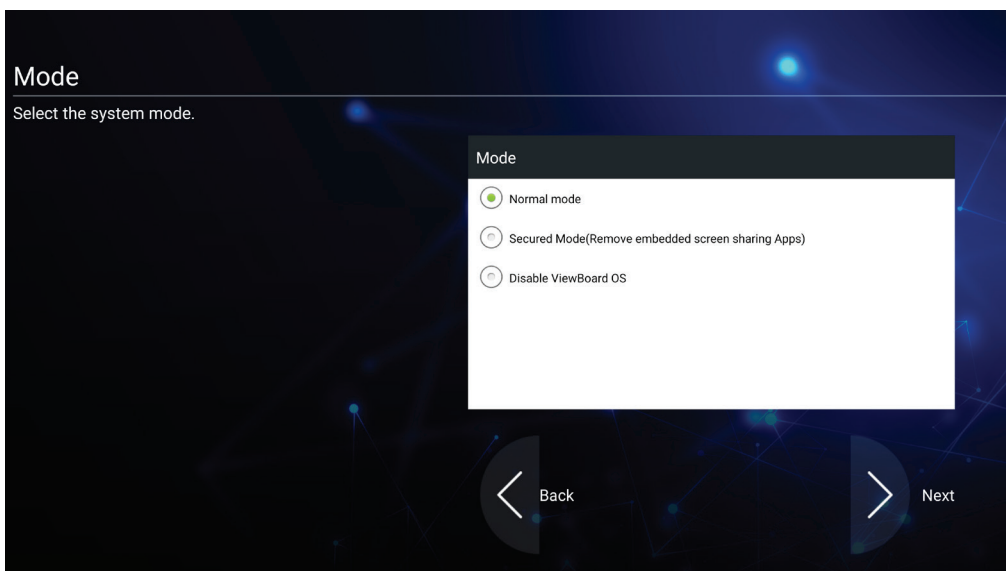

### 5. Wählen Sie Ihren Energiesparplan:

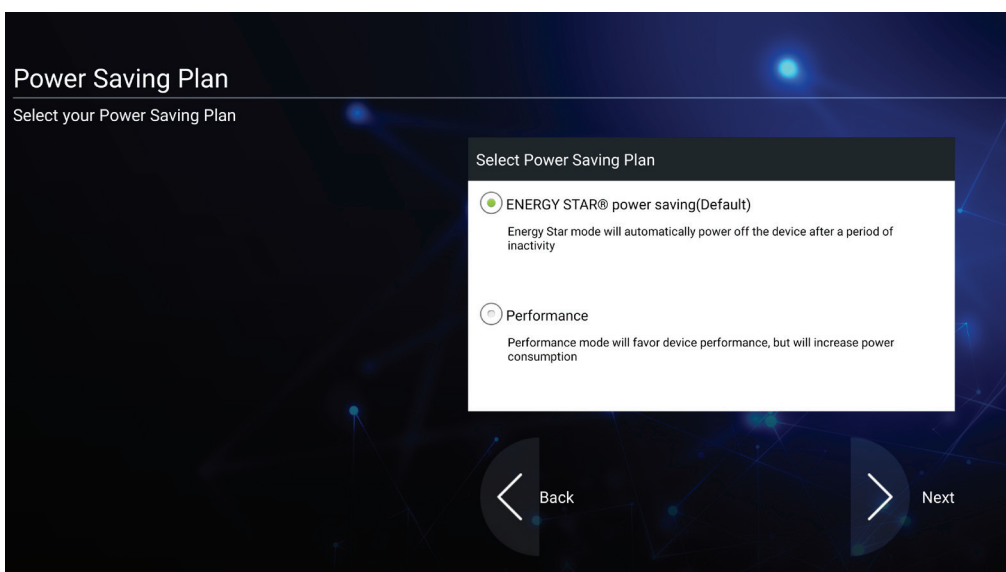

## 6. Datenschutz- und Copyright-Bedingungen annehmen oder ablehnen.

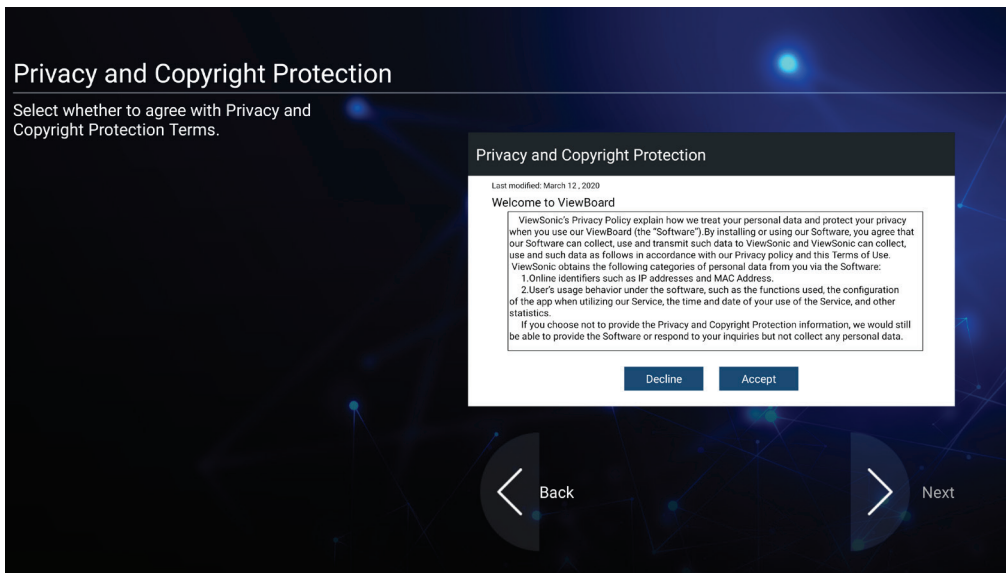

## vLauncher – anpassbarer Willkommensbildschirm

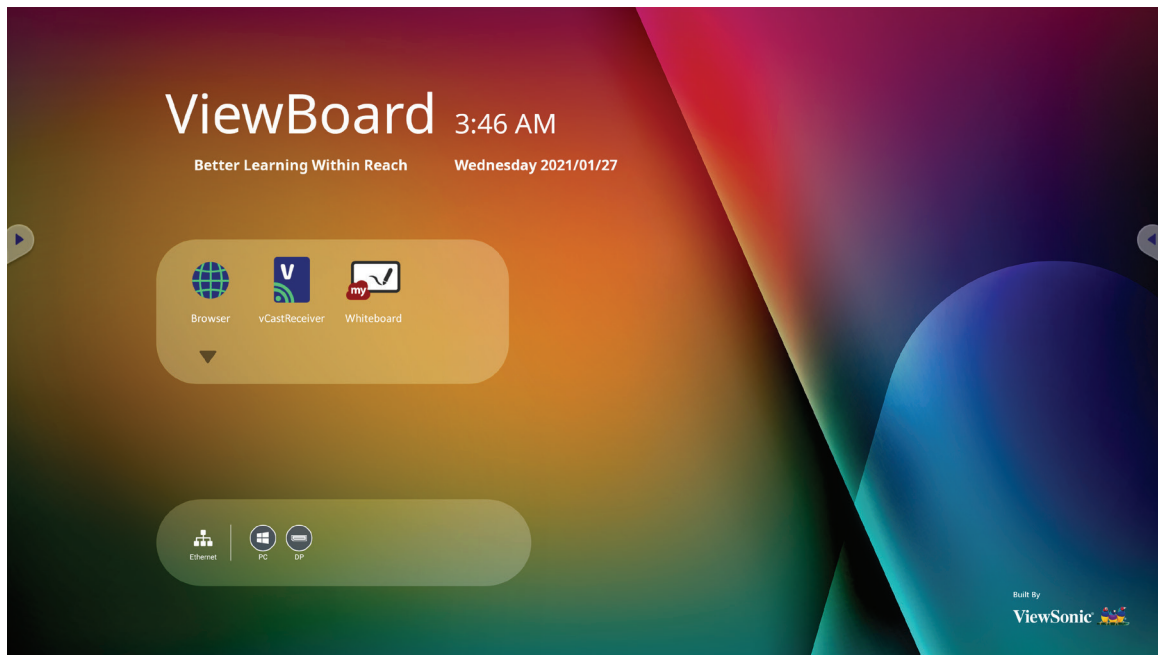

### vLauncher-Nachricht

Sowohl **Title (Titel)** als auch **Subtitle (Untertitel)** von vLauncher können durch Antippen personalisiert werden.

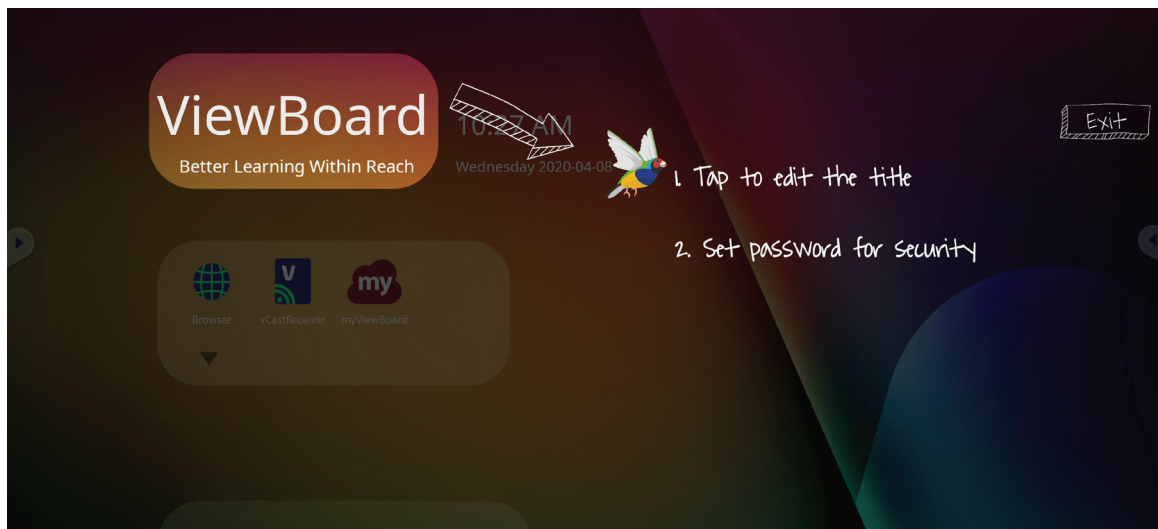



Zudem können Sie durch Antippen von **Set Password (Kennwort einrichten)** ein Kennwort festlegen.

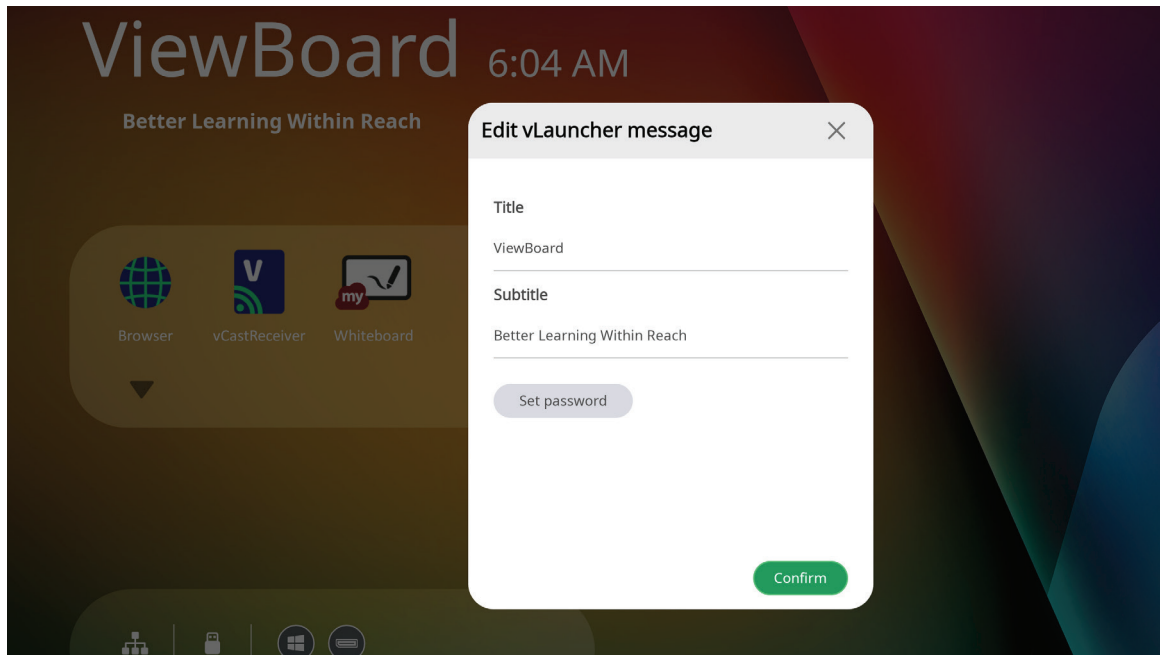

## Anwendungen

Installierte Anwendungen werden am Willkommensbildschirm angezeigt. Tippen Sie zur Anzeige aller Anwendungen auf den **Abwärts Pfeil**.

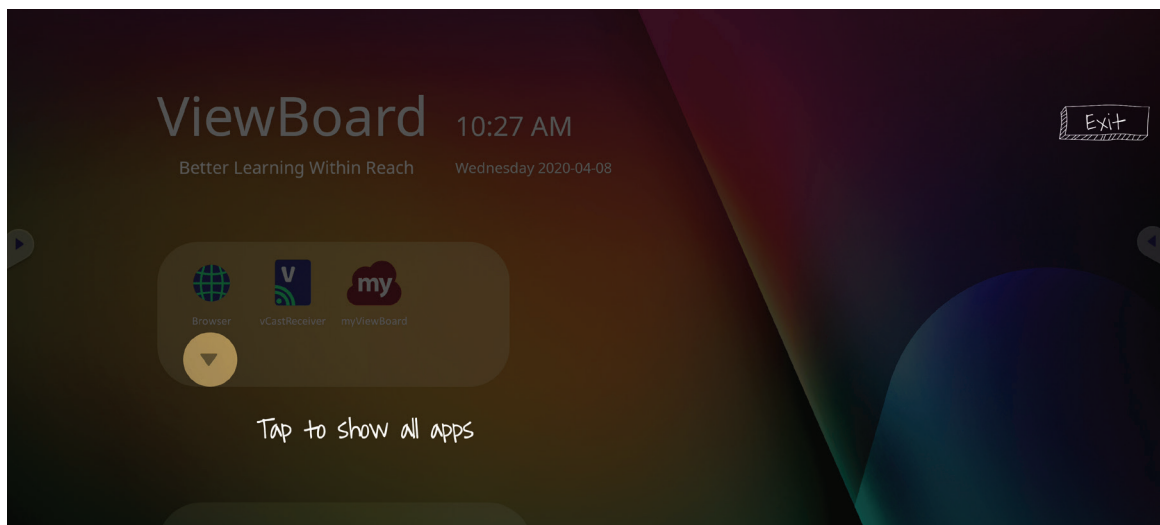

Tippen Sie zum Ausblenden des Anwendungen-Schubfachs auf den **Aufwärts** Pfeil.

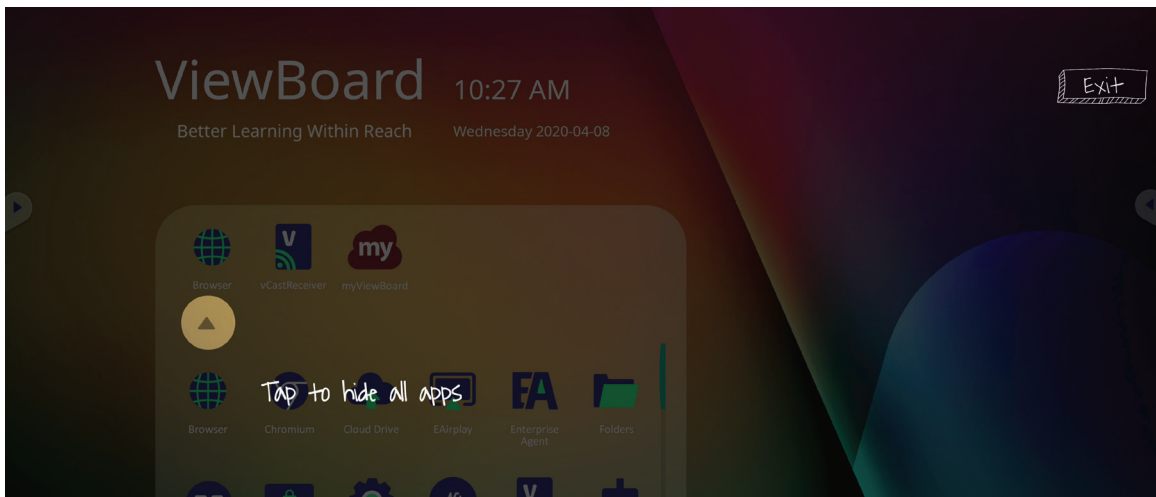

Fügen Sie eine Verknüpfung zu einer Anwendung hinzu, indem Sie das Symbol antippen, halten und nach oben ziehen.

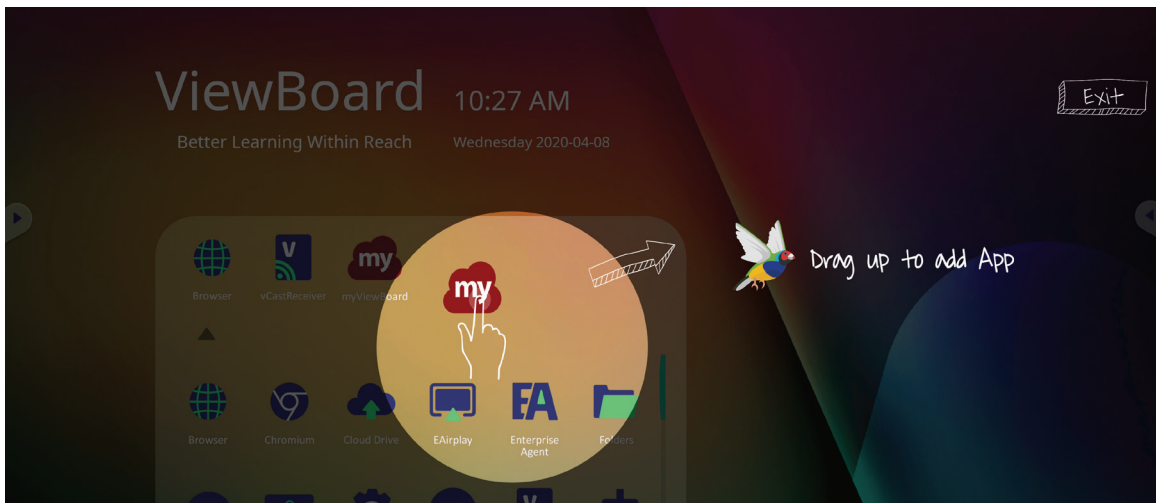

Entfernen Sie eine Anwendungsverknüpfung, indem Sie das Symbol antippen, halten und nach unten ziehen.

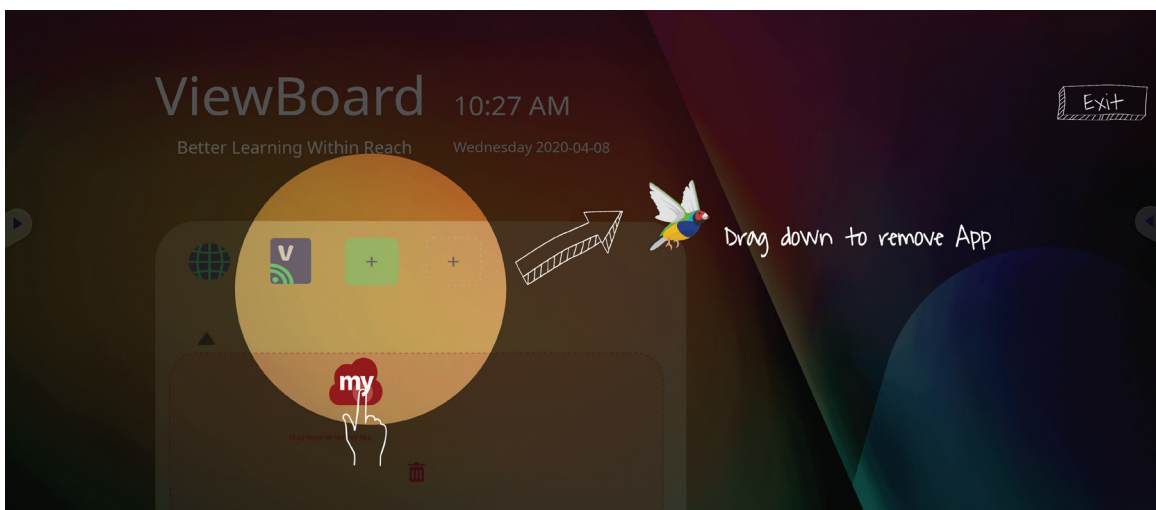

# Symbolleiste

Symbole zur Auslösung der Symbolleiste befinden sich am Rand des ViewBoard-Startprogramms und bieten Zugriff auf Ihre Tools.

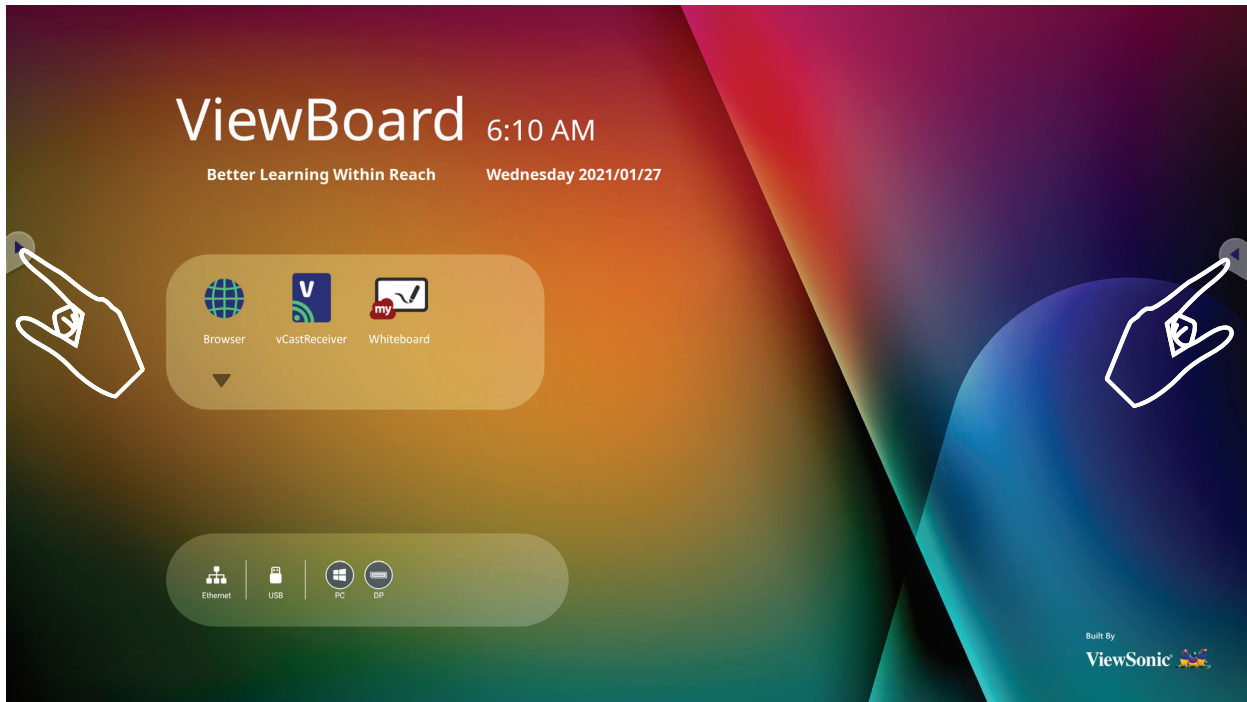





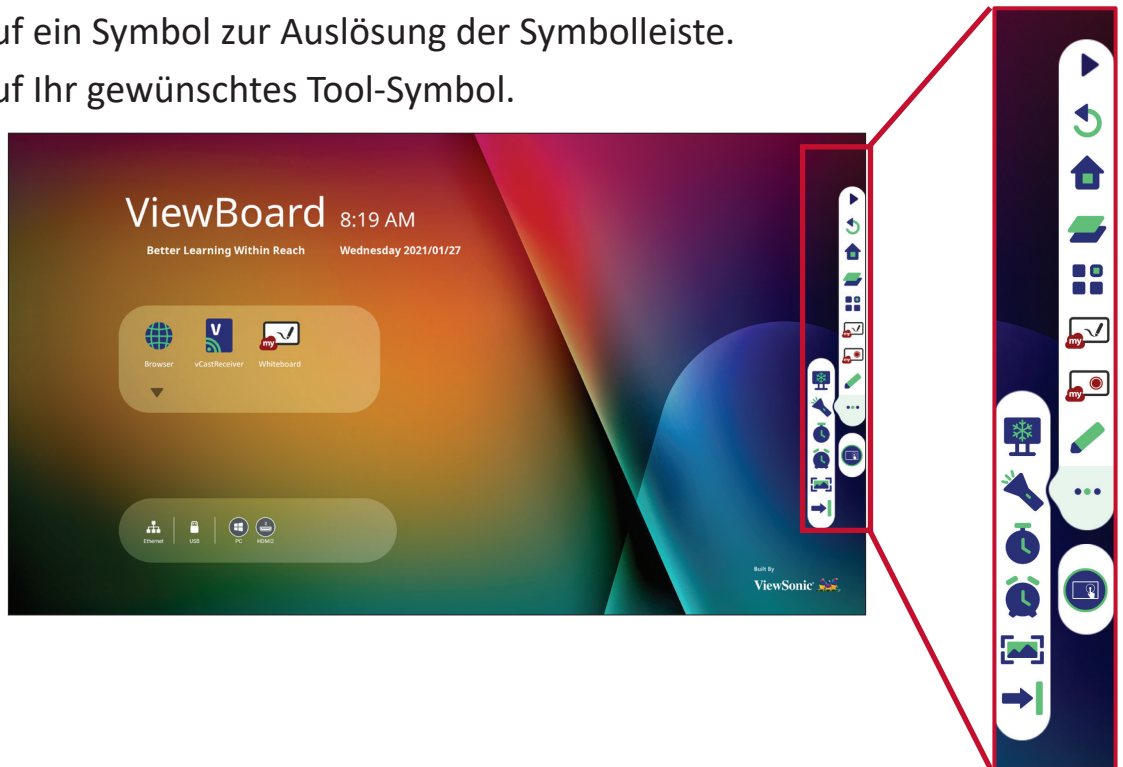









So starten Sie ein Tool:













1. Tippen Sie auf ein Symbol zur Auslösung der Symbolleiste.
2. Tippen Sie auf Ihr gewünschtes Tool-Symbol.



**Hinweis:** Die Symbolleiste-StandardEinstellung ist bei allen Eingangsquellen verfügbar; allerdings können Sie navigieren zu: **Settings (Einstellungen) > Preference (Präferenz) > Toolbar setting (Symbolleisteneinstellung)** zur Anpassung der Optionen: (1) Verfügbar bei allen Eingangsquellen, (2) Symbolleiste bei allen Eingangsquellen ausblenden.

Symbol	Beschreibung
 Zurück	Zurück zum vorherigen Betriebsbildschirm. <b>Hinweis:</b> Nur bei Embedded Player.
 Startseite	Zum Startbildschirm von Embedded Player zurückkehren.
 Aktuell	Alle aktuell verwendeten eingebetteten Anwendungen anzeigen.
 App	Alle installierten Anwendungen anzeigen.
 Whiteboard	Whiteboard-Software starten.
 Recorder	Bildschirminhalt aufnehmen, anzeigen und speichern.

Symbol	Beschreibung
 Zeichnen	<p>Auf Stift-, Marker-, Lösch- und Speicheroptionen zugreifen.</p> <div style="display: flex; justify-content: space-around; align-items: center;"> <div style="text-align: center;">  Stift           </div> <div style="text-align: center;">  Textmarker           </div> <div style="text-align: center;">  Radierer           </div> <div style="text-align: center;">  Rückgängig           </div> </div> <div style="display: flex; justify-content: space-around; align-items: center; margin-top: 10px;"> <div style="text-align: center;">  Wiederholen           </div> <div style="text-align: center;">  Bereinigen           </div> <div style="text-align: center;">  Speichern           </div> <div style="text-align: center;">  Beenden           </div> </div>
	<p><u>Stift</u></p> <p>Machen Sie mit schwarzer, weißer, gelber, oranger, roter, pinker, grüner oder blauer Tinte Anmerkungen auf der Überlagerung einer Eingangsquelle.</p> <p><b>Hinweis:</b> Die Standardeinstellung des Stifts unterstützt Schreiben mit bis zu 10 Punkten.</p>
	<p><u>Textmarker</u></p> <p>Markieren Sie mit gelber, grauer, goldener, oranger, roter, pinker, grüner oder blauer Tinte.</p> <p><b>Hinweis:</b> Die Standardeinstellung des Markers unterstützt Markieren mit bis zu 10 Punkten.</p>
	<p><u>Radierer</u></p> <p>Entfernt selektiv digitale Tinte am Bildschirm.</p>
	<p><u>Rückgängig</u></p> <p>Vorherige Aktion rückgängig machen.</p>
	<p><u>Wiederholen</u></p> <p>Vorherige Aktion wiederholen.</p>
	<p><u>Bereinigen</u></p> <p>Entfernt die gesamte digitale Tinte am Bildschirm.</p>
	<p><u>Speichern</u></p> <p>Anzeigebild und jegliche Anmerkungen speichern.</p>
	<p><u>Beenden</u></p> <p>Zeichentool schließen.</p>

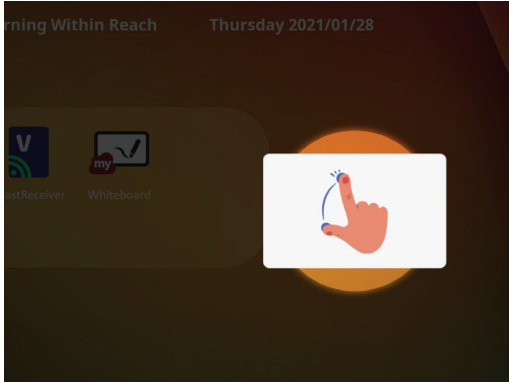
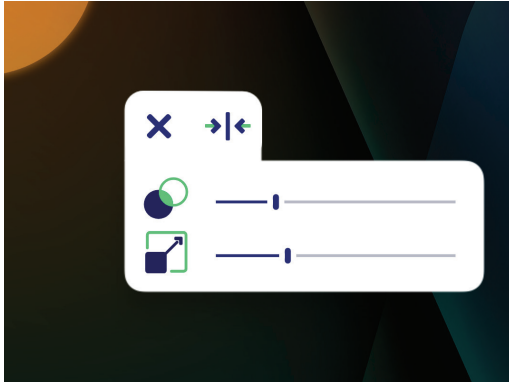
Symbol	Beschreibung
	<p>Weitere Anweisungen in der ViewBoard-Symboleiste anzeigen.</p> <div style="display: flex; justify-content: space-around; align-items: center;"> <div style="text-align: center;">         Bildschirm einfrieren     </div> <div style="text-align: center;">         Scheinwerfer     </div> <div style="text-align: center;">         Stoppuhr     </div> <div style="text-align: center;">         Timer     </div> <div style="text-align: center;">         Ausblenden/ Einblenden     </div> <div style="text-align: center;">         Bildaufnahme     </div> </div>
	<p><u>Bildschirm einfrieren</u> </p> <p>Aktuell angezeigten Inhalt in ein Standbild umwandeln; dieses kann dann vergrößert, verkleinert, als Vollbild angezeigt und geschlossen werden.</p> <div style="display: flex; justify-content: space-around; align-items: center;"> <div style="text-align: center;">         Vergrößern     </div> <div style="text-align: center;">         Verkleinern     </div> <div style="text-align: center;">         Vollbild     </div> <div style="text-align: center;">         Beenden     </div> </div>
	<p><u>Scheinwerfer</u> </p> <p>Hebt den Fokusbereich hervor. Tippen Sie zur Anpassung der Scheinwerfergröße und Alphavermischung auf das Einstellungssymbol.</p> <div style="display: flex;"> <div style="flex: 1;">  </div> <div style="flex: 1;">  </div> </div>

## Symbol

## Beschreibung

### Stoppuhr

Durch Antippen von **Start** startet die Stoppuhr.

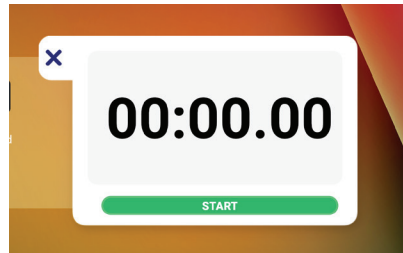

Die Stoppuhr kann jederzeit angehalten, fortgesetzt, aufgeteilt oder zurückgesetzt werden.

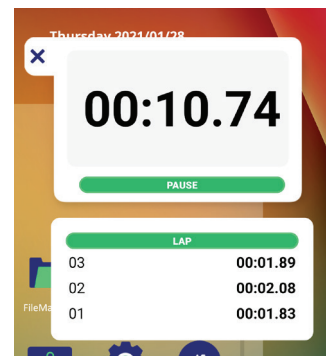
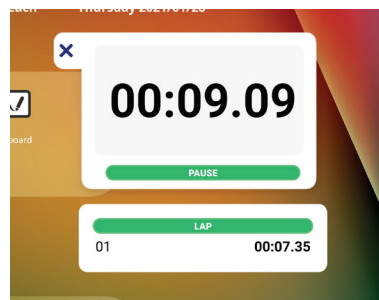

Mehr

### Timer

Greifen Sie auf den Countdown-Timer mit einer optionalen Alarmeinrichtung zu. Zum Anpassen müssen Sie die numerischen Werte berühren und wischen. Tippen Sie dann auf **Start**.

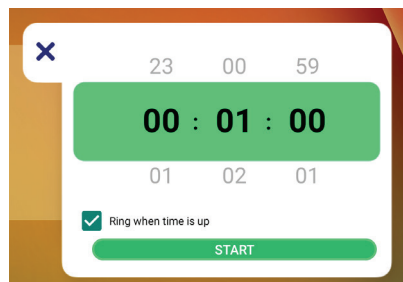

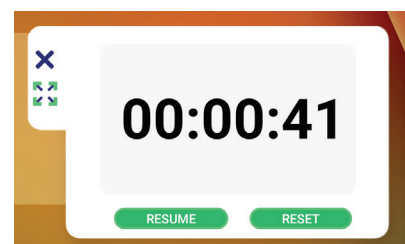
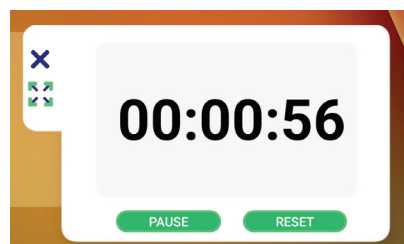

Der Countdown-Timer kann jederzeit angehalten, fortgesetzt oder zurückgesetzt werden.



### Ausblenden/Einblenden

Symbole der Symbolleiste einblenden oder ausblenden.

Symbol	Beschreibung
 Mehr	<u>Bildaufnahme</u>  Einen Screenshot der aktuellen Anzeige erstellen.
 Einstellungen	Auf General Settings (Allgemeine Einstellungen) zugreifen.



# OSD-Menü

Über das OSD-Menü auf General Settings (Allgemeine Einstellungen), Input Settings (Eingangseinstellungen) und Widgets zugreifen.

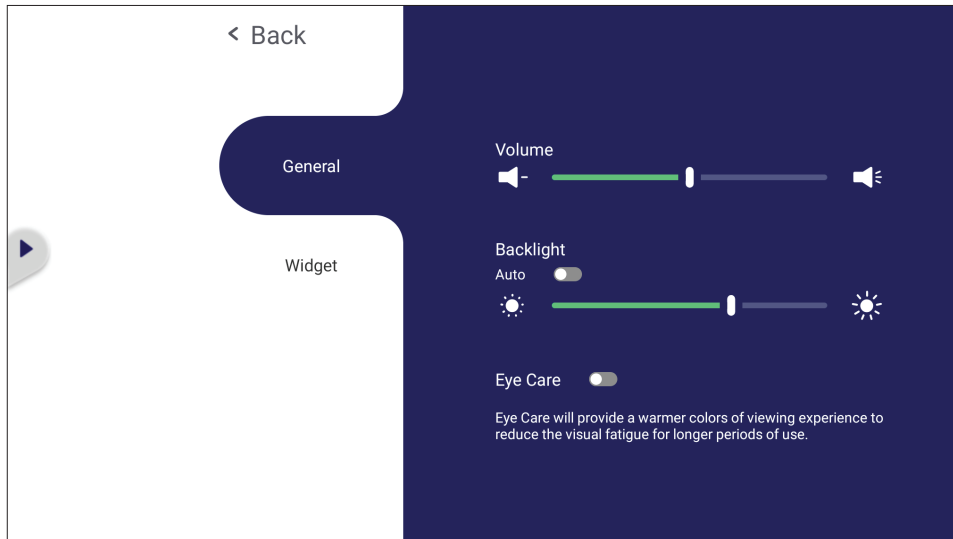

ViewBoard hat zwei Optionen zum Öffnen des Bildschirmmenüs:

## Option 1

Eine beliebige Stelle im vLauncher-Hintergrund lange antippen.

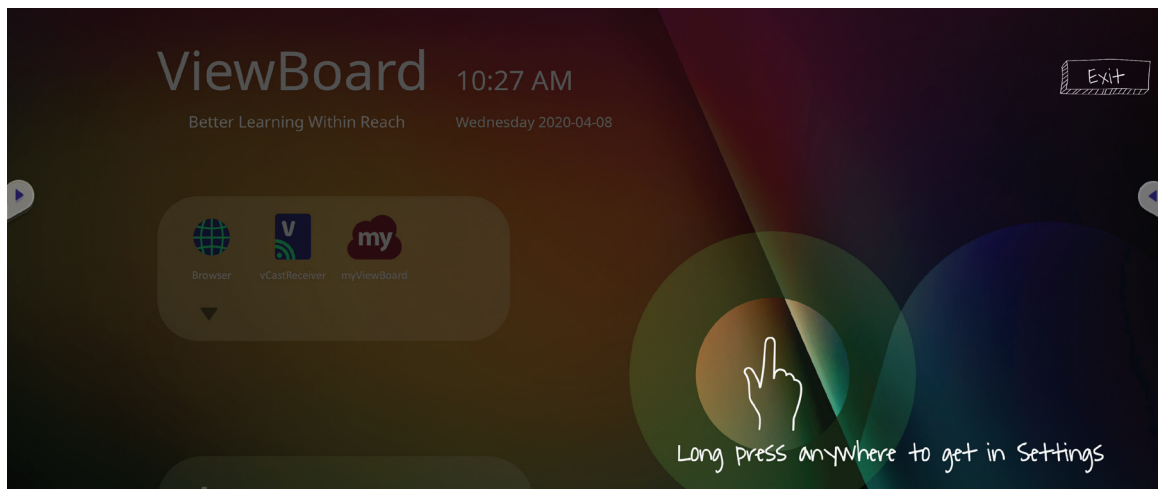

## Option 2

Drücken Sie die **INPUT**-Taste an der Fernbedienung.



## General Settings (Allgemeine Einstellungen)

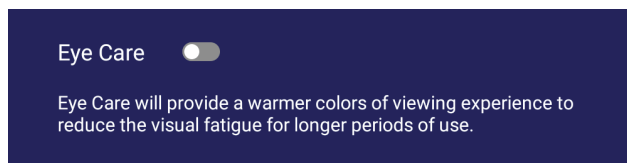
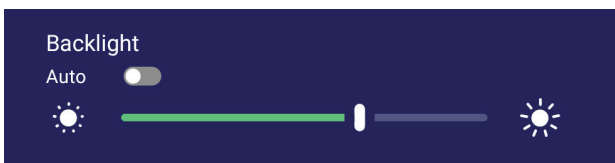
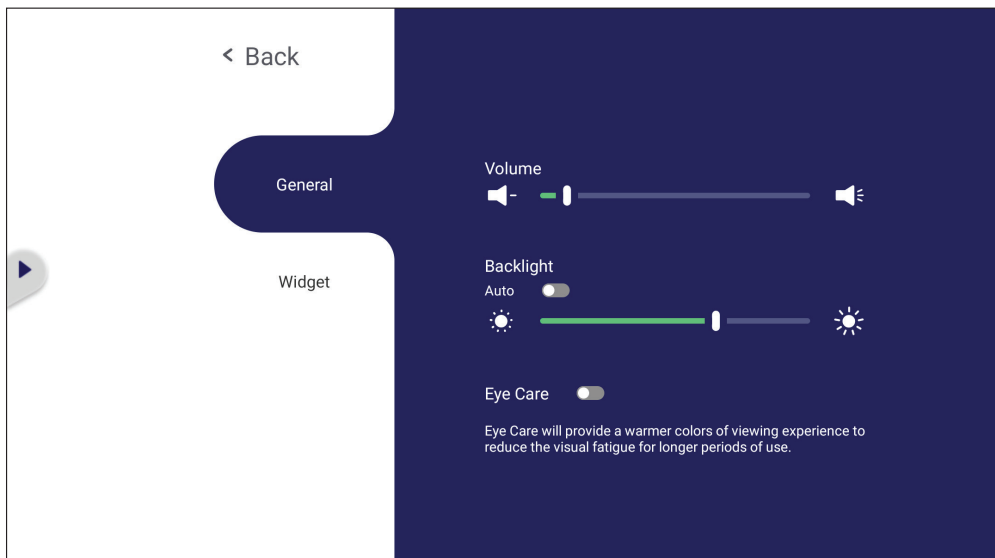

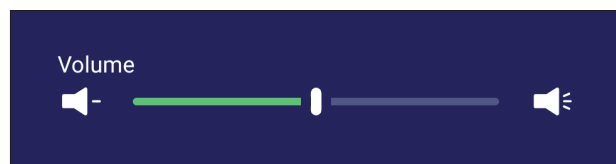

### Hintergrundbeleuchtung anpassen und Eye Care (Augenschutz) de-/aktivieren:

1. **INPUT** an der Fernbedienung drücken oder den vLauncher-Hintergrund lange angetippt halten und **General (Allgemein)**-OSD (falls erforderlich) berühren, um das Menü **General Settings (Allgemeine Einstellungen)** anzuzeigen.
2. Passen Sie die Hintergrundbeleuchtung direkt durch Verschieben des Helligkeitsreglers an und/oder berühren Sie zum Aktivieren/Deaktivieren der Funktion On (Ein) oder Off (Aus).
3. Zum Beenden drücken Sie die -Taste an der Fernbedienung oder berühren eine leere Stelle außerhalb des Menüs.





### So stellen Sie die Lautstärke ein:

1. **INPUT** an der Fernbedienung drücken oder den vLauncher-Hintergrund lange angetippt halten und **General (Allgemein)**-OSD (falls erforderlich) berühren, um das Menü **General Settings (Allgemeine Einstellungen)** anzuzeigen.
2. Wischen Sie zum Anpassen des Wertes direkt über den Lautstärkeregler.
3. Drücken Sie  an der Fernbedienung, um die Stummschaltfunktion zu aktivieren oder zu deaktivieren.
4. Zum Beenden drücken Sie die -Taste an der Fernbedienung oder berühren eine leere Stelle außerhalb des Menüs.

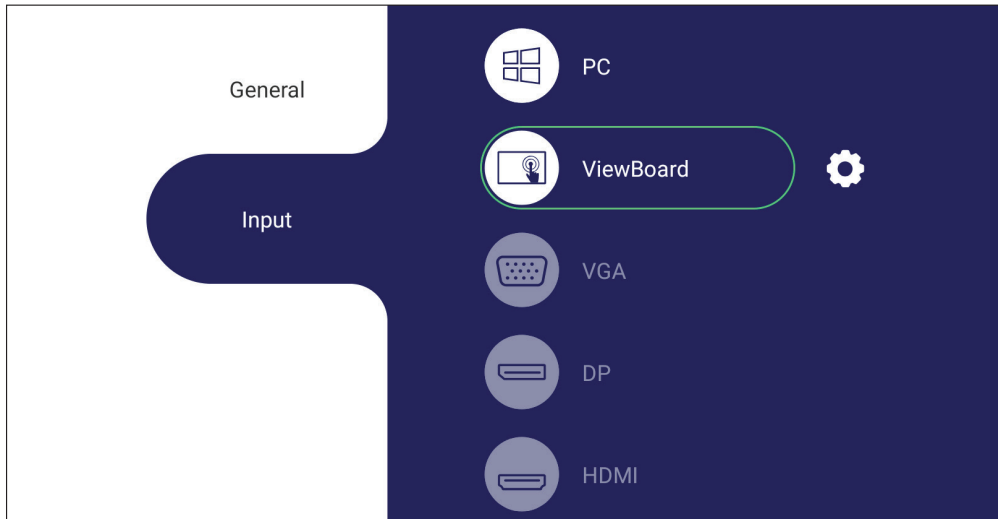
## Input Settings (Eingangseinstellungen)



### So wählen Sie eine Eingangsquelle:

1. Drücken Sie die Taste **INPUT** an der Fernbedienung, drücken Sie die Einstellungstaste  an der Frontblende oder drücken Sie das Einstellungssymbol  in der Symbolleiste zur Anzeige des Menüs **Input Settings (Eingangseinstellungen)**.
2. Drücken Sie die Tasten **▼/▲/◀/▶** zum Auswählen der gewünschten Eingangsquelle.  
**Hinweis:** PC-Quelle wird nur angezeigt, wenn der Einsteck-Computer verbunden ist.
3. Drücken Sie die **OK**-Taste an der Fernbedienung oder berühren Sie die Eingangsquelle.
4. Zum Beenden drücken Sie die **↶**-Taste an der Fernbedienung oder berühren eine leere Stelle außerhalb des Menüs.  
**Hinweis:** Zur Anpassung der Einstellungen einer Eingangsquelle berühren Sie das Einstellungssymbol neben der hervorgehobenen Eingangsquelle.

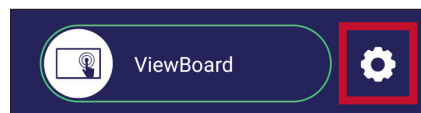

# Widget

**Hinweis:** Nur bei ViewBoard Player verfügbar.

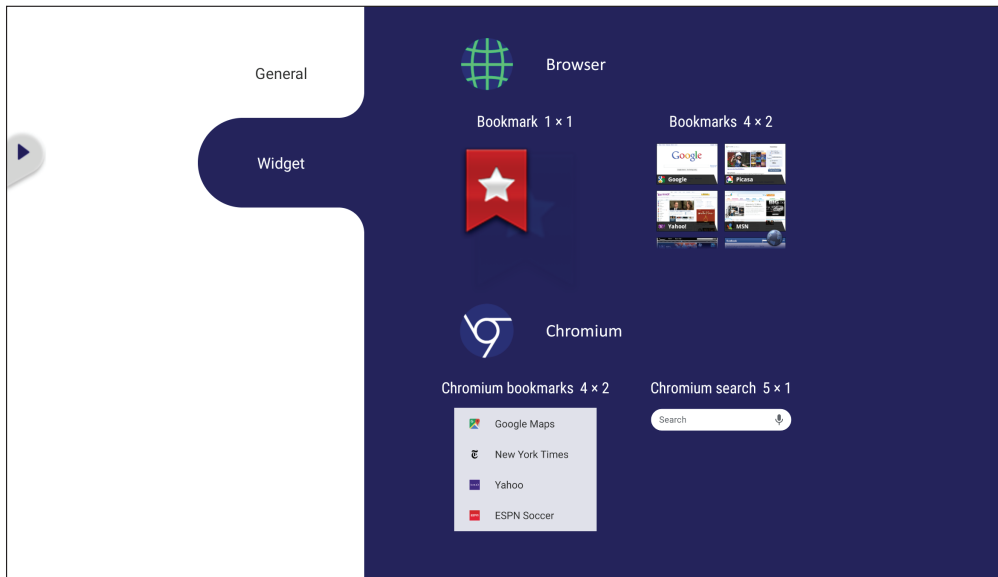

So fügen Sie dem vLauncher-Willkommensbildschirm ein Widget hinzu:

1. Halten Sie den vLauncher-Hintergrund mittels Berührung lange gedrückt, damit das OSD-Menü eingeblendet wird.



2. Wählen Sie **Widget**.
3. Berühren und halten Sie das gewünschte Widget.
4. Ziehen Sie das Widget auf den vLauncher-Hintergrund.

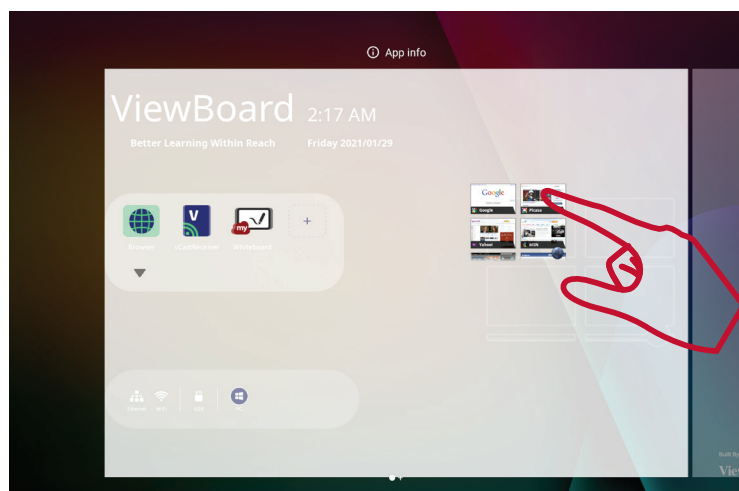



# Settings - HDMI & VGA Input Source (Einstellungen - HDMI- und VGA-Eingangsquelle)

Blenden Sie mit der **MENU**-Taste an der Fernbedienung oder dem Einstellungssymbol neben der Eingangsquelle in **Input Settings (Eingangseinstellungen)** das Menü **Settings (Einstellungen)** ein. Einstellungen beinhalten: **Audio**, **Screen (Bildschirm)**, **Display (Anzeige)** und **Adjust (Anpassen)**.

## Audio Settings (Audioeinstellungen)



1. Drücken Sie die ▼-Taste an der Fernbedienung und wählen Sie das Menü **Audio**.
2. Zur Auswahl drücken Sie ▼/▲/◀/▶ an der Fernbedienung oder berühren direkt die Option.
3. Passen Sie Volume (Lautstärke), Bass (Bässe), Treble (Höhen) und Balance direkt durch Berührung und Anpassung jedes einzelnen Wertes an oder drücken Sie an der Fernbedienung  und passen Sie die Option mit an.
4. Berühren Sie zum Aktivieren/Deaktivieren der Stummschaltung direkt den Stumm-Regler oder drücken Sie  an der Fernbedienung.
5. Zum Beenden drücken Sie die ↵-Taste an der Fernbedienung oder berühren eine leere Stelle außerhalb des Menüs.

## Screen Settings (Bildschirmeinstellungen)

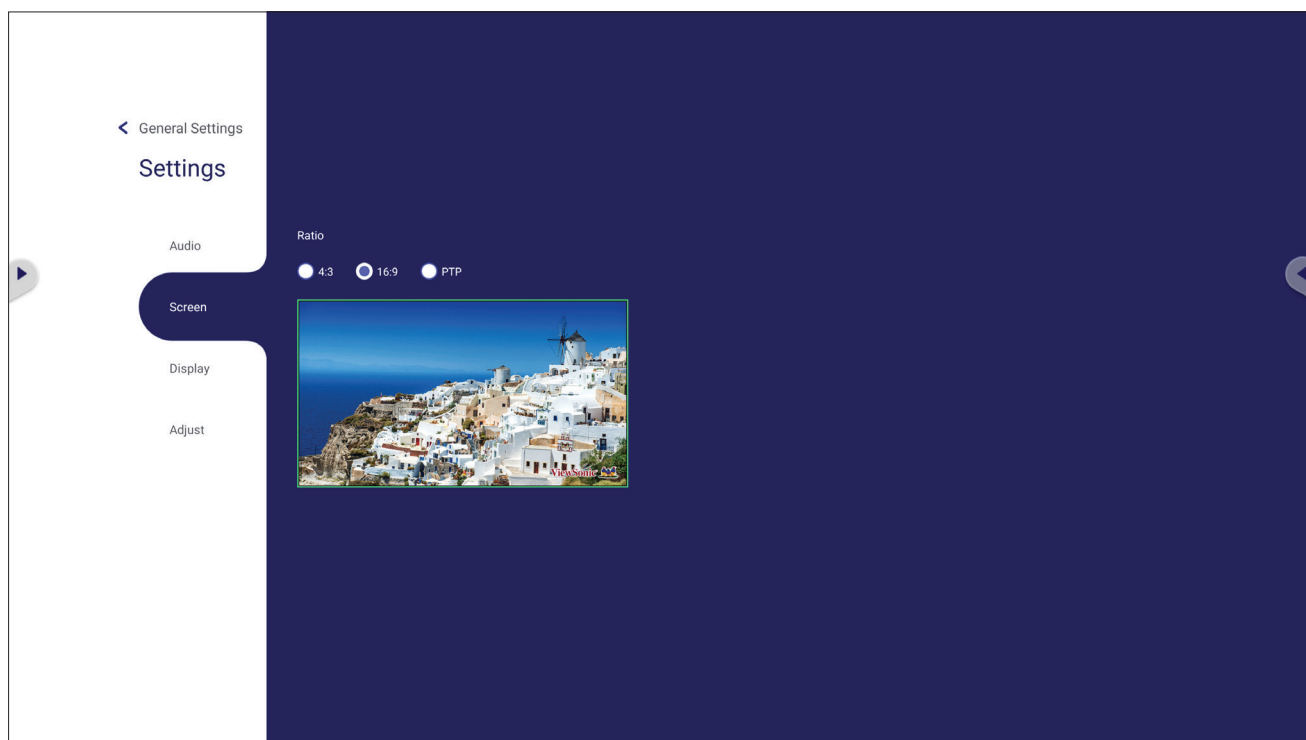

1. Drücken Sie die ▼-Taste an der Fernbedienung und wählen Sie das Menü **Screen (Bildschirm)**.
2. Zur Auswahl drücken Sie ▼/▲/◀/▶ an der Fernbedienung oder berühren direkt die Option.
3. Passen Sie Ihre Präferenz an, indem Sie jeden Wert direkt berühren oder die Taste (OK) an der Fernbedienung drücken.
4. Zum Beenden drücken Sie die ↻-Taste an der Fernbedienung oder berühren eine leere Stelle außerhalb des Menüs.

## Display Settings (Anzeigeeinstellungen)

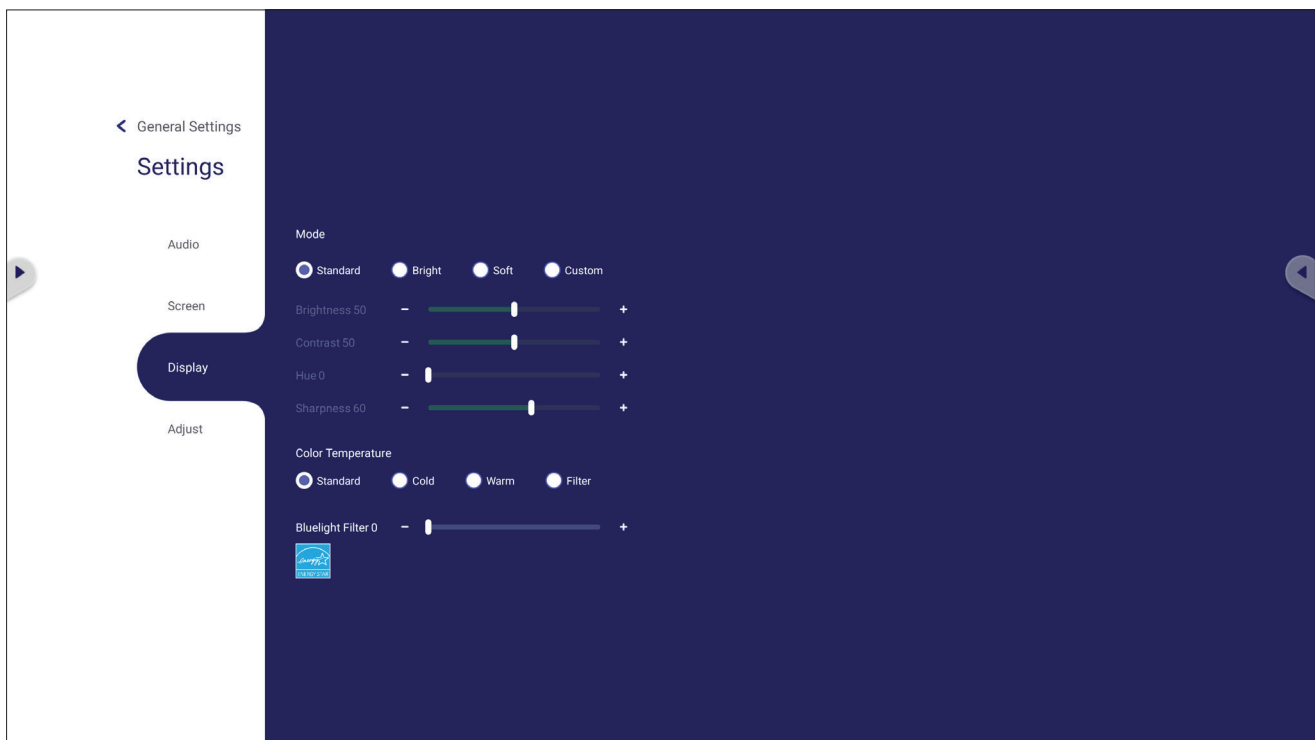

1. Drücken Sie die ▼-Taste an der Fernbedienung und wählen Sie das Menü **Display (Anzeige)**.
2. Zur Auswahl drücken Sie ▼/▲/◀/▶ an der Fernbedienung oder berühren direkt die Option.
3. Passen Sie Brightness (Helligkeit), Contrast (Kontrast), Hue (Farbton) und Sharpness (Schärfe) direkt durch Berührung und Anpassung jedes einzelnen Wertes an oder drücken Sie an der Fernbedienung (OK) und passen Sie die Option mit an.
4. Passen Sie den Blaulichtwert durch direktes Verschieben des Blaulichtreglers an.



5. Zum Beenden drücken Sie die ↻-Taste an der Fernbedienung oder berühren eine leere Stelle außerhalb des Menüs.

## Blaulichtfilter und Augengesundheit

Blue Light Filter (Blaulichtfilter) blockiert für ein komfortableres Anzeigenerlebnis intensives blaues Licht.

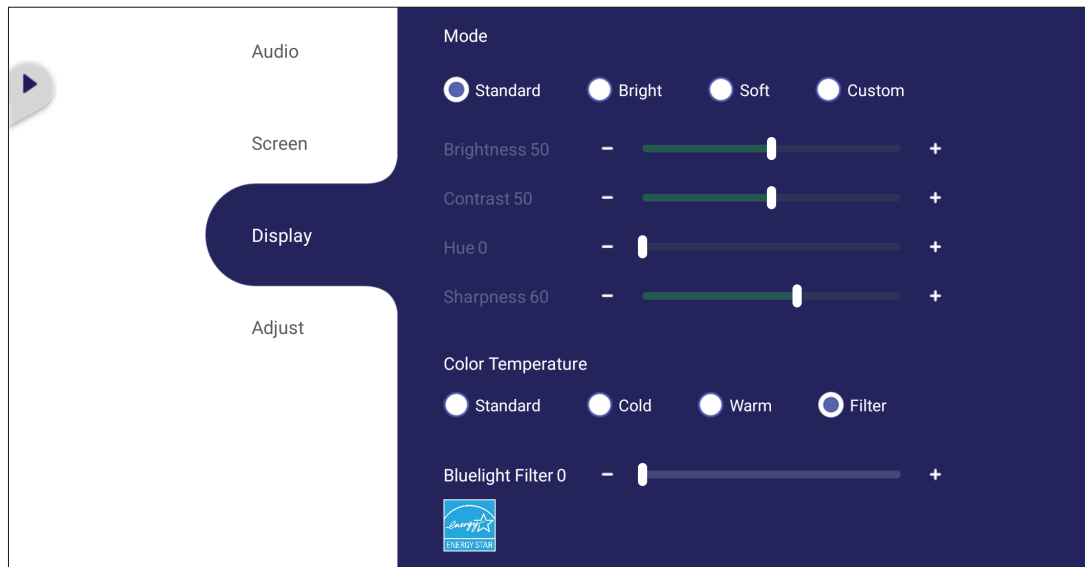

**Hinweis:** Zur Erfüllung der Zertifizierung von TÜV Rheinland zur Blaulichtfilterung müssen die Anzeigeeinstellungen wie folgt sein:

- Modus: Standard (Helligkeit und Kontrast sind 50)
- Color Temperature (Farbtemperatur): Filter
- Blue light Filter (Blaulichtfilter): 0

### **Pausen berechnen**

Wenn Sie längere Zeit auf die Anzeige blicken, sollten Sie regelmäßige Pausen einlegen. Nach einer (1) Stunde kontinuierlicher Betrachtung wird eine Pause von mindestens zehn (10) Minuten empfohlen.

Kürzere, regelmäßige Pausen sind im Allgemeinen besser als längere, seltene Pausen.

### **Fokusermüdung (20-20-20-Regel)**

Reduzieren Sie die Gefahr einer Augenermüdung durch konstante Betrachtung des Bildschirms, indem Sie mindestens alle 20 Minuten mindestens 20 Sekunden lang ein mindestens 20 Fuß (6 m) entferntes Objekt fokussieren.

### **Entfernte Gegenstände betrachten**

Während der Pausen können Sie Augenbeanspruchung und Trockenheit weiter reduzieren, indem Sie 10 bis 15 Sekunden lang weiter entfernte Objekte und dann 10 bis 15 Sekunden lang etwas in der Nähe fokussieren. Wiederholen Sie dies bis zu 10-mal. Diese Übung reduziert die Gefahr, dass Ihre Augen aufgrund längerer Computerarbeit die Fähigkeit verlieren, Objekte auf unterschiedliche Distanz zu fokussieren.



## Augen- und Nackenübungen

### Augenübungen

Augenübungen können dabei helfen, die Augen zu entlasten. Rollen Sie Ihre Augen langsam nach links, rechts, oben und unten. Wiederholen Sie diese Übung mehrmals.

#### Übungen für die Augen

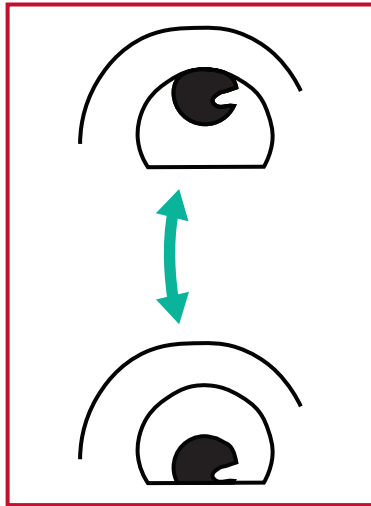

(1) Halten Sie Körper und Kopf aufrecht. Bewegen Sie Ihre Augen nach oben, um an die Decke zu schauen, dann nach unten, um auf den Boden zu schauen.

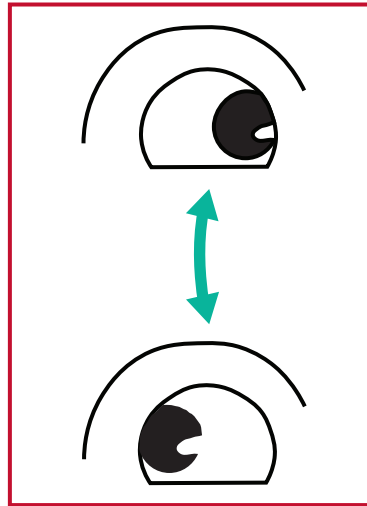

(2) Bewegen Sie die Augen langsam nach links und rechts und blicken Sie auf Gegenstände auf den beiden Seiten.

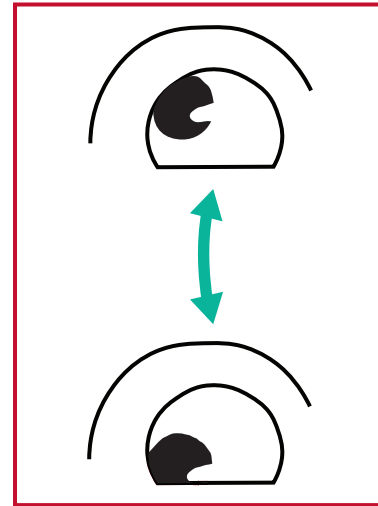



(3) Betrachten Sie ein Objekt oben rechts, dann unten rechts. Wiederholen Sie dies für oben links und unten links.

### Nackenübungen

Nackenübungen können ebenfalls dabei helfen, die Augen zu entlasten. Entspannen Sie Ihre Arme und lassen Sie sie seitlich herunterhängen, beugen Sie sich leicht nach vorne und strecken Sie Ihren Nacken, drehen Sie Ihren Kopf nach rechts und nach links. Wiederholen Sie diese Übung mehrmals.

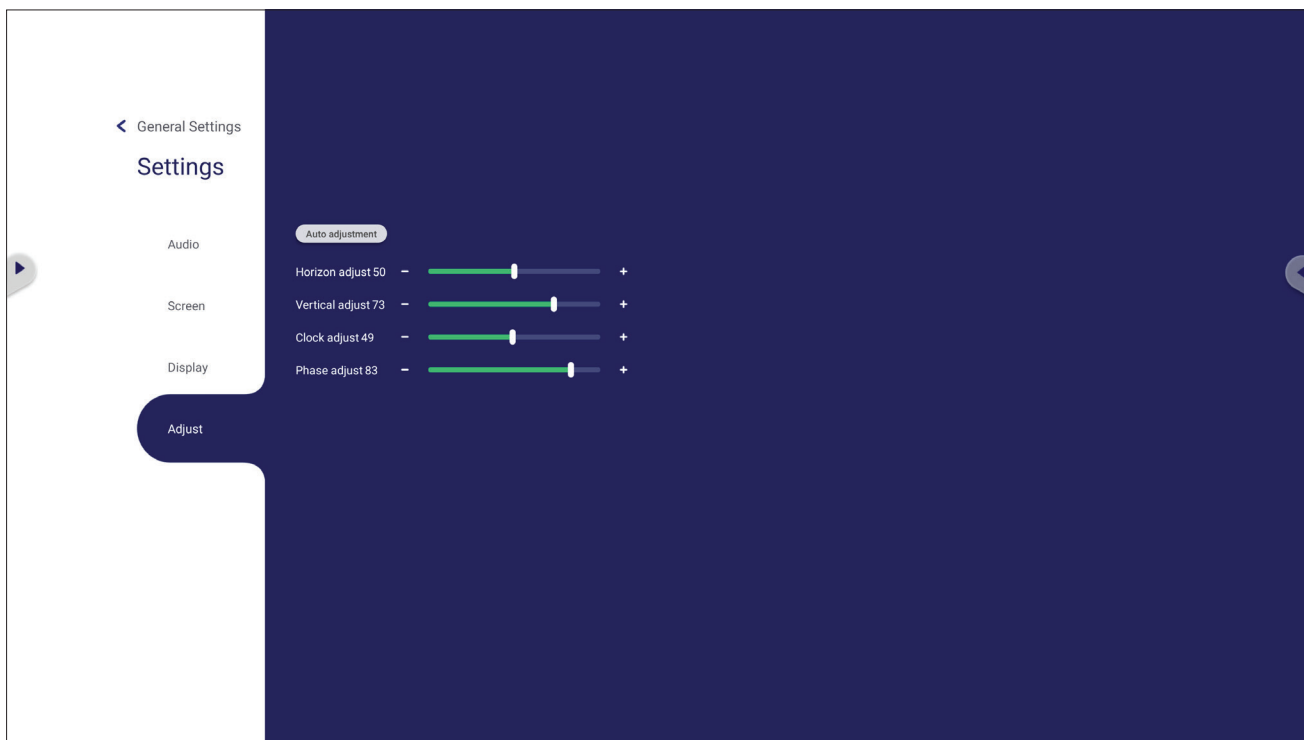
## Adjust Settings (Einstellungen anpassen) - (nur VGA)



1. Drücken Sie die ▼-Taste an der Fernbedienung und wählen Sie das Menü **Adjust (Anpassen)**.
2. Zur Auswahl drücken Sie ▼/▲/◀/▶ an der Fernbedienung oder berühren direkt die Option.
3. Passen Sie Ihre Präferenz an, indem Sie jeden Wert direkt berühren oder die Taste  an der Fernbedienung drücken.
4. Zum Beenden drücken Sie die -Taste an der Fernbedienung oder berühren eine leere Stelle außerhalb des Menüs.

## Settings (Einstellungen) - ViewBoard Player

Wenn sich das ViewBoard in der ViewBoard-Player-Eingangsquelle befindet, drücken Sie zum Aufrufen des Menüs **Settings (Einstellungen)** die ☰-Taste an der Fernbedienung oder tippen Sie auf das Einstellungssymbol neben der Eingangsquelle unter Input Settings (Eingangseinstellungen) des OSD-Menüs.

### Wireless & Network (Drahtlos und Netzwerke)

Prüfen Sie den aktuellen Netzwerkverbindungsstatus, richten Sie WLAN, Ethernet, Bluetooth und VPN ein und verwalten Sie diese und erstellen Sie einen WLAN-Hotspot.

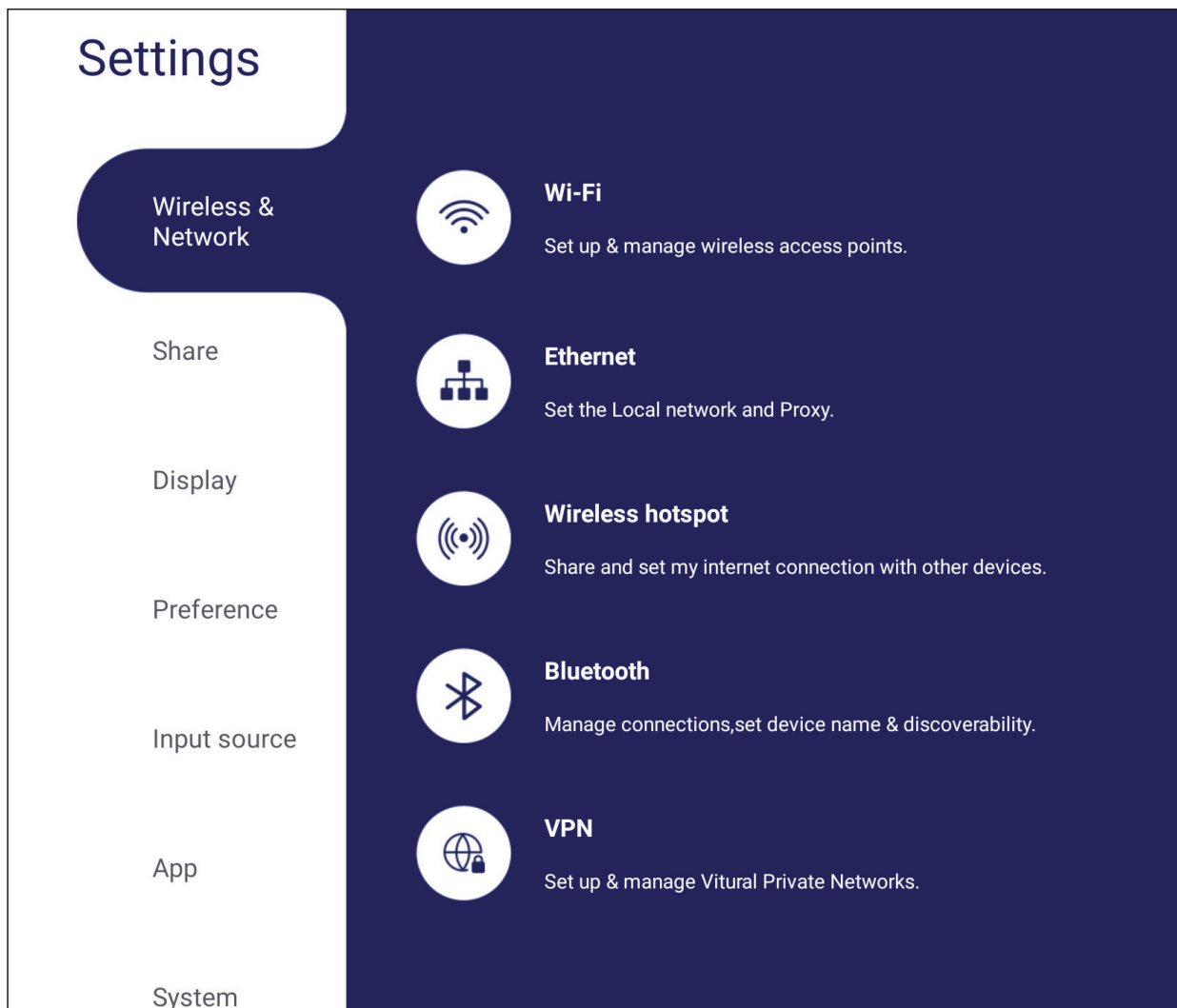

#### Hinweis:

- Die Einstellungen zu WLAN, Drahtlos-Hotspot und Bluetooth erscheinen, wenn LB-WIFI-001 (optional) installiert wurde.
- Ethernet wird automatisch deaktiviert, sobald WLAN aktiviert wird. WLAN wird automatisch deaktiviert, sobald Ethernet aktiviert wird.

## Wi-Fi

Zum Einrichten und Verwalten der drahtlosen Access Points.

- Umschaltfläche antippen, um WLAN auf **On (Ein)** oder **Off (Aus)** zu schalten.

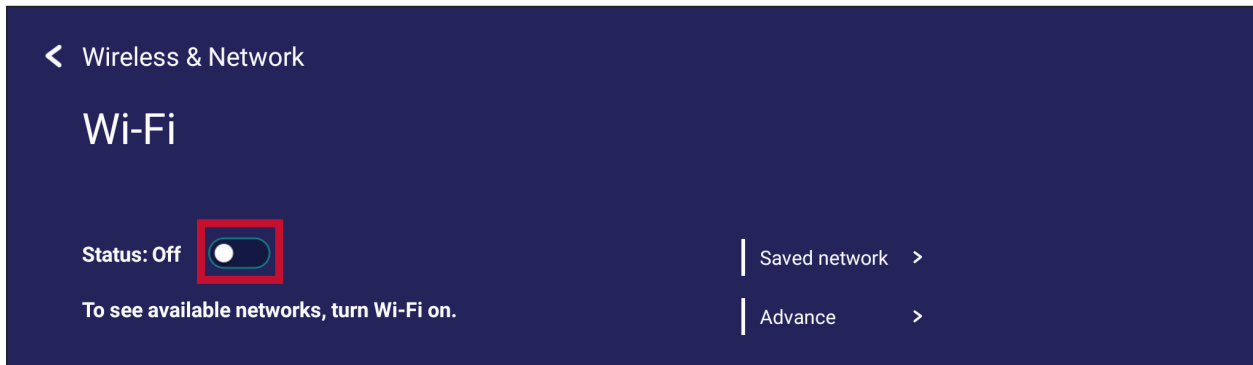

- Bei Einstellen auf **On (Ein)** können Sie: **Add a Network (Ein Netzwerk zufügen)**, **Saved Networks (Gespeicherte Netzwerke)** anzeigen, die Netzwerkliste **Refresh (Aktualisieren)** oder **Advanced (Erweitert)**-Einstellungen einsehen.

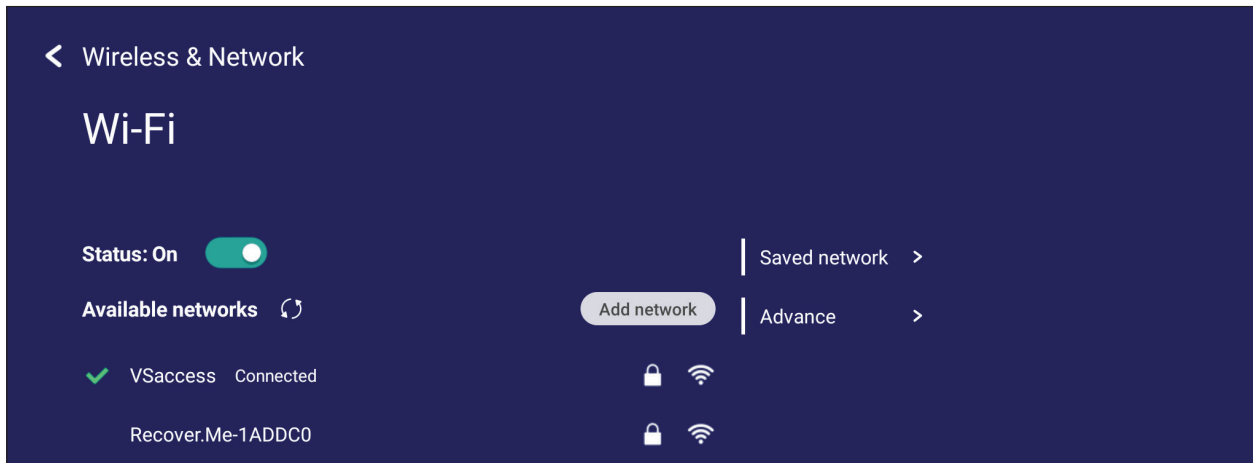

- Unter **Advanced (Erweitert)**-Einstellungen können Sie **Network notifications (Netzwerkbenachrichtigungen)** auf **On (Ein)** oder **Off (Aus)** setzen und **Network card info (Informationen zur Netzwerkkarte)** einsehen.

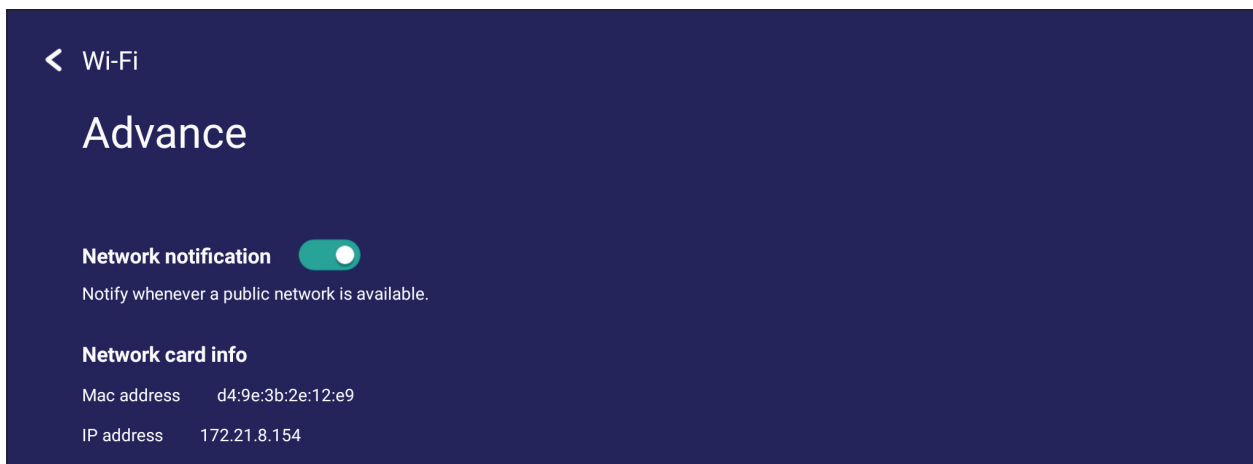

## Ethernet

Lokales Netzwerk und Proxy einrichten.

- Tippen Sie zum Verbinden oder Trennen der Ethernet-Verbindung auf das Auswahlmennü.

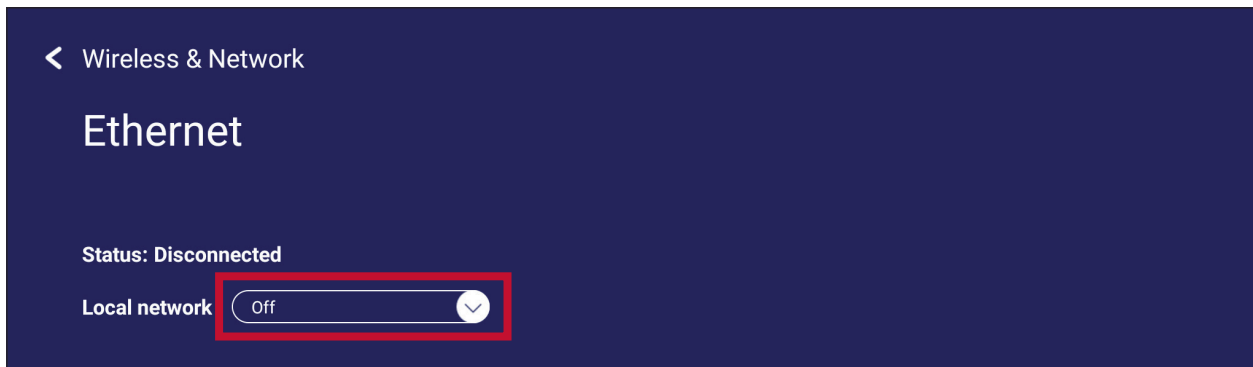

- Sie können auch **Local network (Lokales Netzwerk)** und **Proxy-Einstellungen** anpassen.

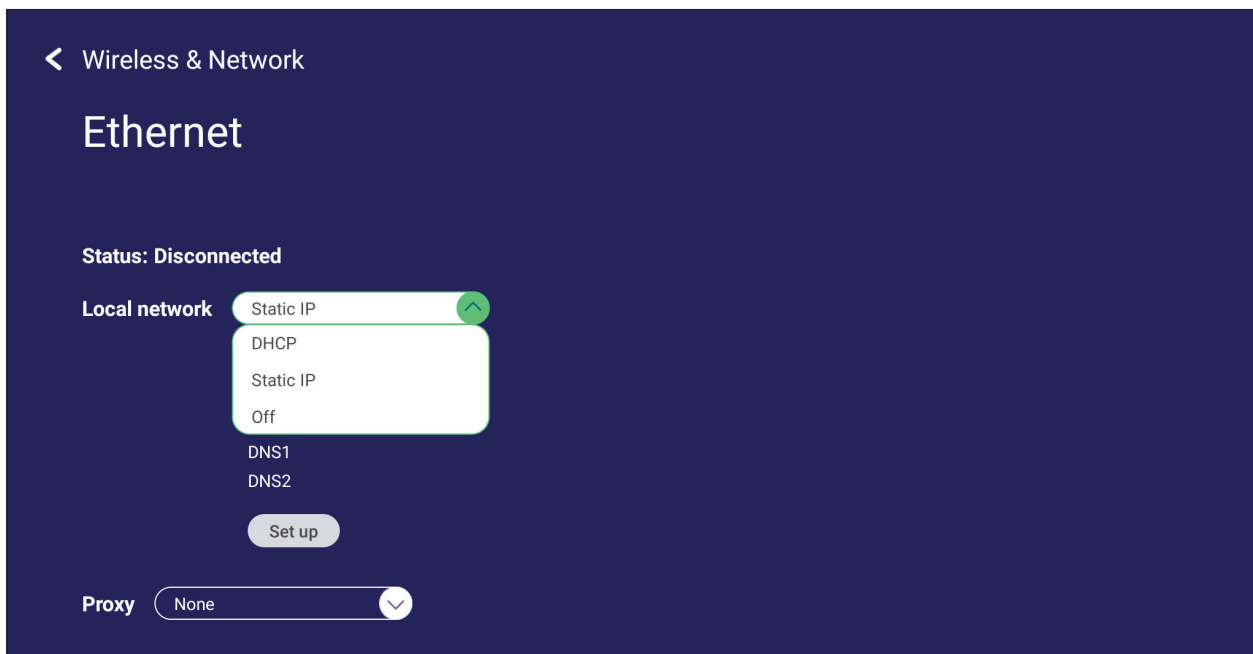

## Wireless Hotspot (Drahtlos-Hotspot)

Meine Internetverbindung mit anderen Geräten freigeben und einrichten.

- Setzen Sie **Wireless hotspot (Drahtlos-Hotspot)** durch Antippen der Umschaltfläche auf **On (Ein)** oder **Off (Aus)**.

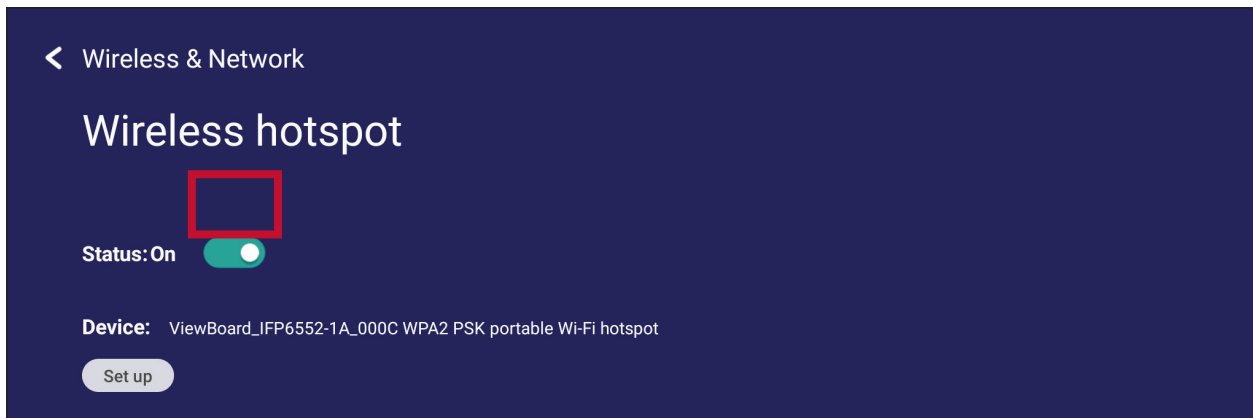

- Richten Sie durch Antippen von **Set up (Einrichten)** **Network name (Netzwerkname)**, **Security (Sicherheit)** und **Password (Kennwort)** ein.

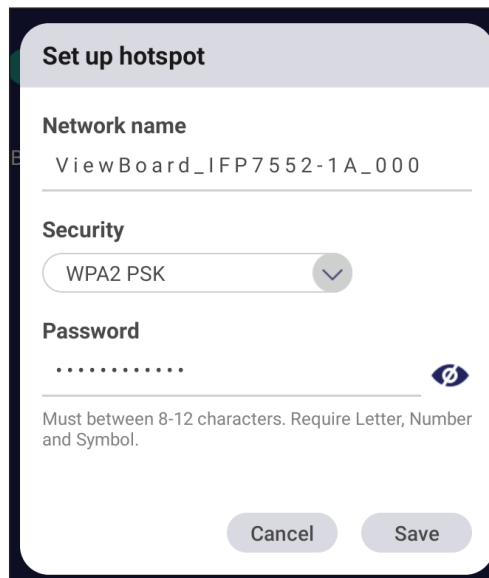

## VPN

Virtual Private Networks einrichten und verwalten.

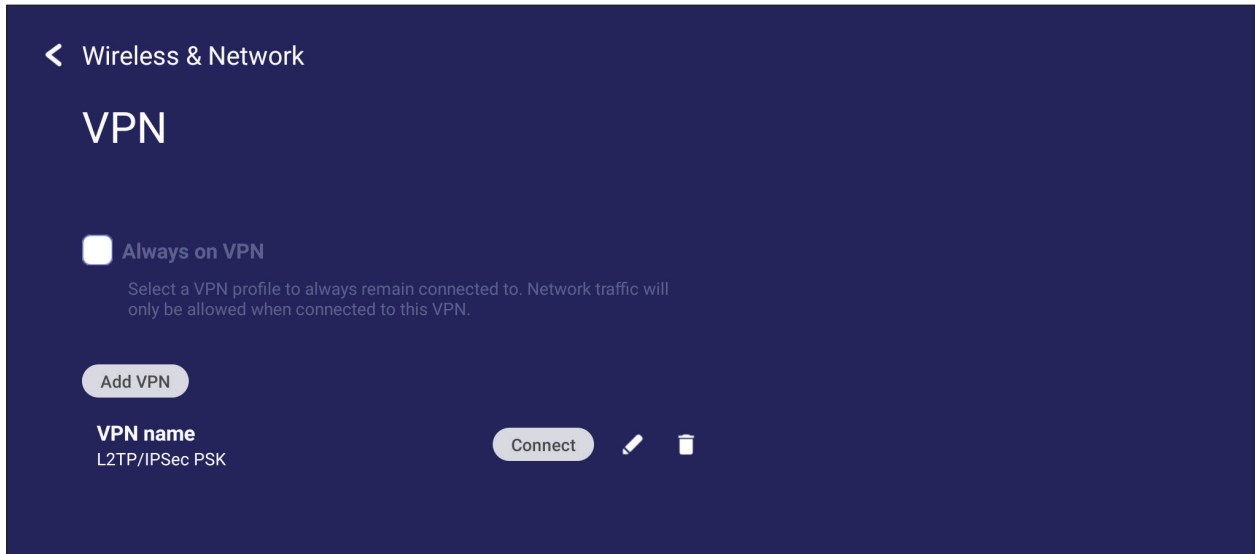

So erstellen Sie ein VPN-Profil:

1. Navigieren Sie zu: **Settings (Einstellungen) > Wireless & Network (Drahtlos und Netzwerk) > VPN** und tippen Sie auf **Add VPN (VPN hinzufügen)**.

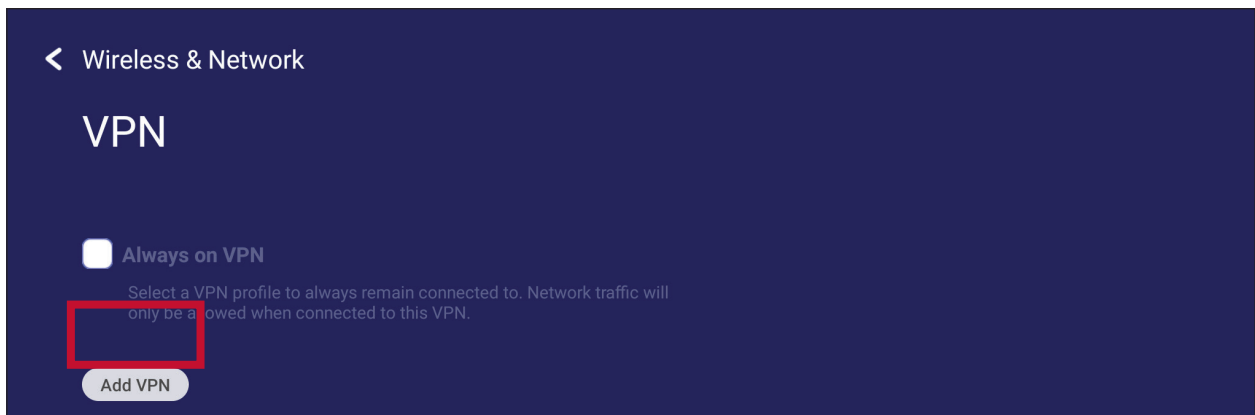

2. Geben Sie **Name** ein.

A screenshot of the 'Add VPN profile' dialog box. The title bar at the top says 'Add VPN profile'. Below the title bar is a text input field labeled 'Name'. The input field is currently empty, with a vertical cursor on the left. Below the input field, there is a red error message that reads 'Can't be empty'.

### 3. Wählen Sie den VPN-Type (Typ).

**Add VPN profile**

**Name**

Can't be empty

**Type**

- PPTP
- PPTP
- L2TP/IPSec PSK
- L2TP/IPSec RSA
- IPSec Xauth PSK
- IPSec Xauth RSA
- IPSec Hybrid RSA

Advanced options ▾

### 4. Wählen Sie, ob **PPP encryption (MPPE) (PPP-Verschlüsselung (MPPE))** aktiviert/deaktiviert und/oder **Advanced options (Erweiterte Optionen)** angezeigt werden sollen.

**Server address**

Can't be empty

PPP encryption(MPPE)

Advanced options ▾

**Username**

**Password**

Always-on VPN

This VPN type can't stay connected at all times

Cancel Save



## Share (Freigabe)

### SAMBA

Der SAMBA-Dienst bietet Dateifreigabe per LAN. Wenn der SAMBA-Dienst aktiviert ist, können Sie das ViewBoard-Dateisystem mit einem PC oder Mobilgerät erkunden.

1. Navigieren Sie zum Zugreifen zu: **Settings (Einstellungen) > Share (Freigabe) > SAMBA.**



2. Tippen Sie zum Aktivieren des SAMBA-Dienstes auf die Umschaltfläche, legen Sie dann bei Bedarf ein Kennwort fest.

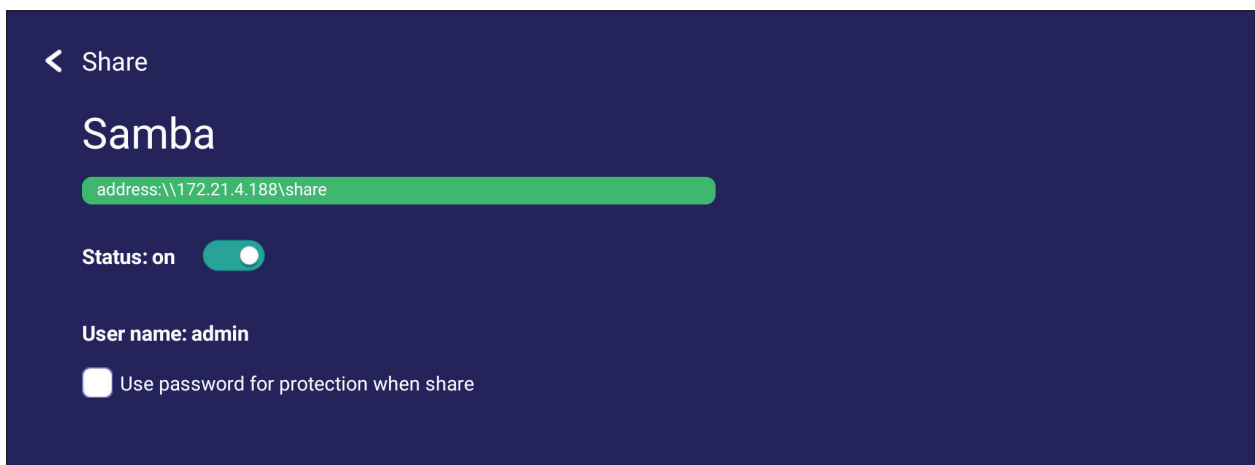

3. Stellen Sie sicher, dass ViewBoard und Client-Gerät mit demselben Netzwerk verbunden sind.
4. Melden Sie sich mit dem Client-Gerät am ViewBoard an. Geben Sie IP-Adresse von ViewBoard ein.



5. Geben Sie Benutzernamen und Kennwort ein, wählen Sie dann **OK** (falls erforderlich).

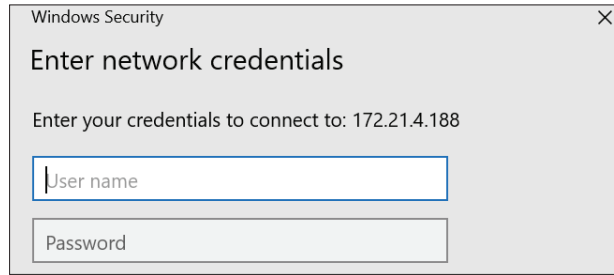

6. Nach erfolgreicher Anmeldung sind die ViewBoard-Dateien verfügbar.

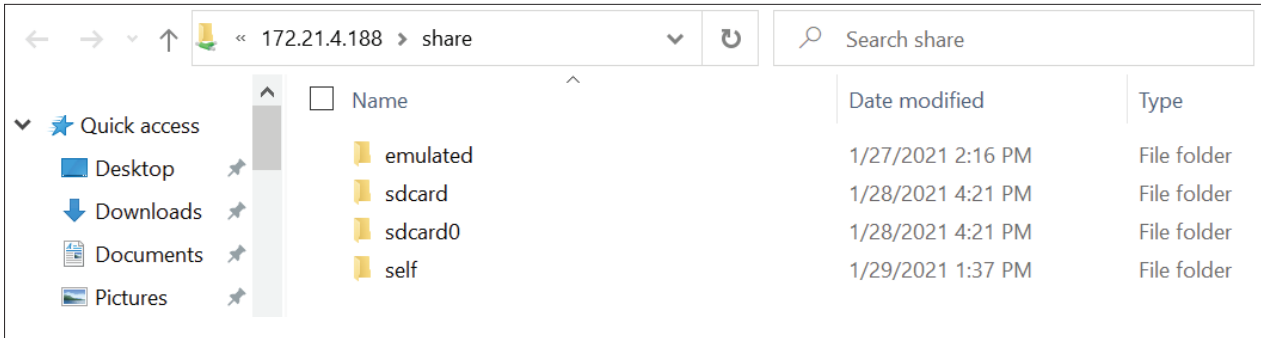

## Display (Anzeige)

Wallpaper (Hintergrundbild), Theme (Thema), Protection (Schutz) und HDMI Out (HDMI-Ausgang) anpassen.

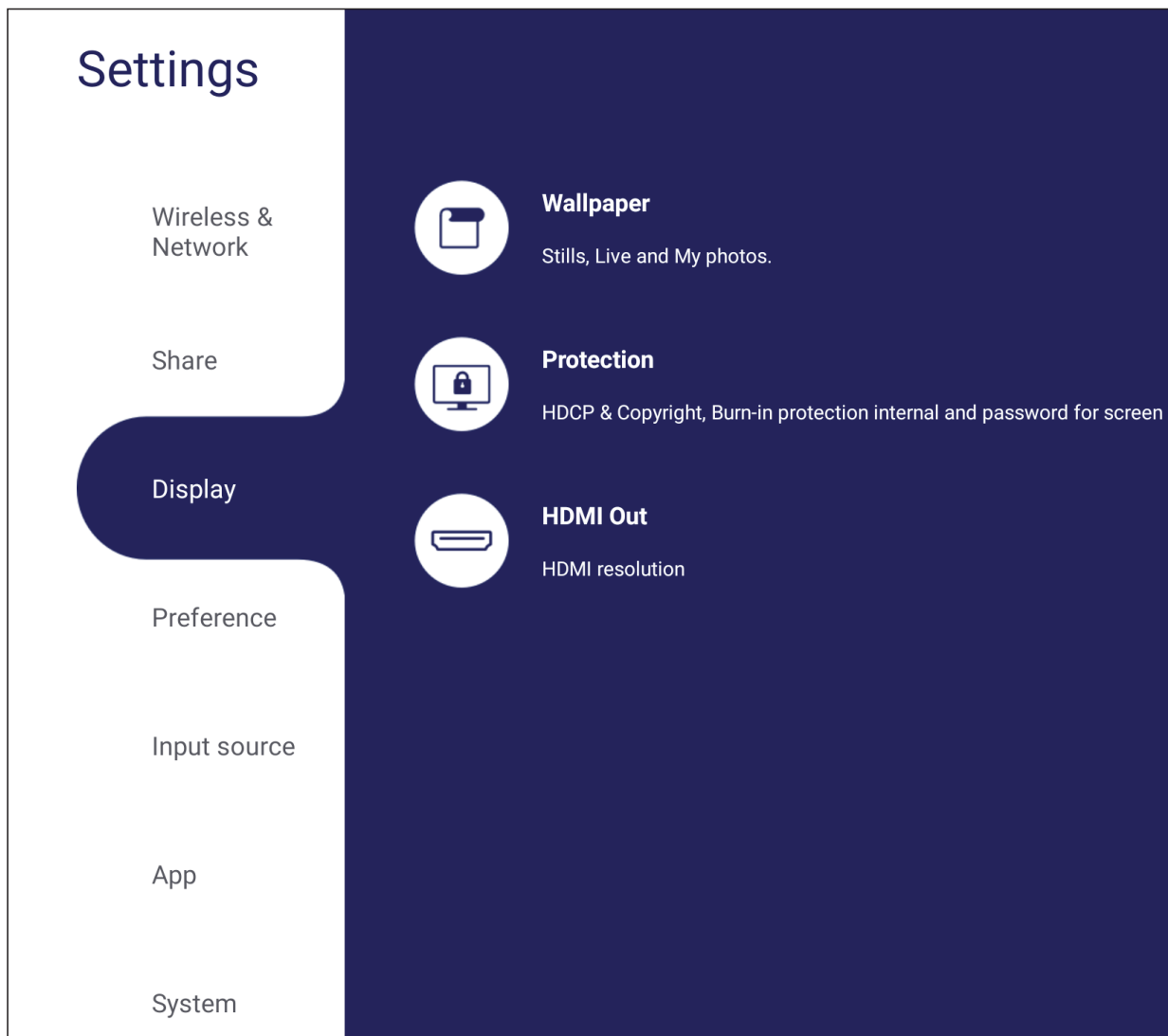

## Wallpaper (Hintergrundbild)

Nutzer können ihr Hintergrundbild mit Standardbildern (Standbilder und Live-Bilder) ändern oder ihr eigenes Bild durch Antippen von **My Photo (Mein Foto)** und Auswahl einer Bilddatei verwenden.

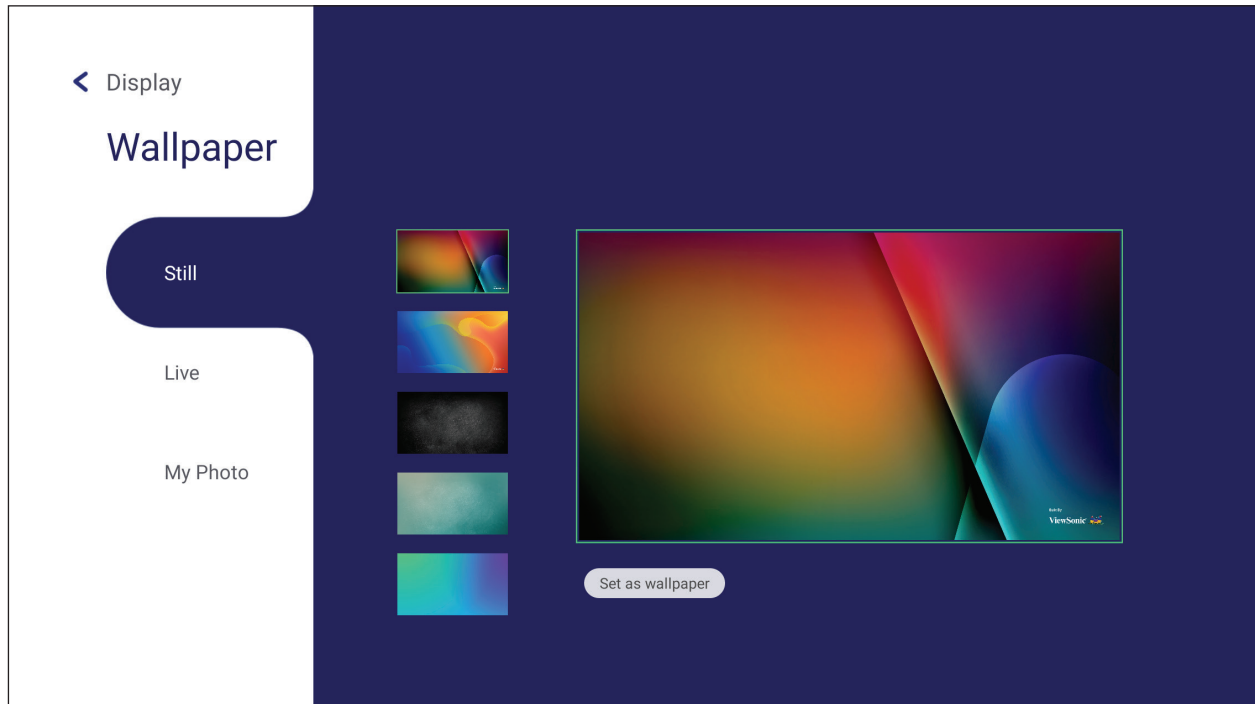

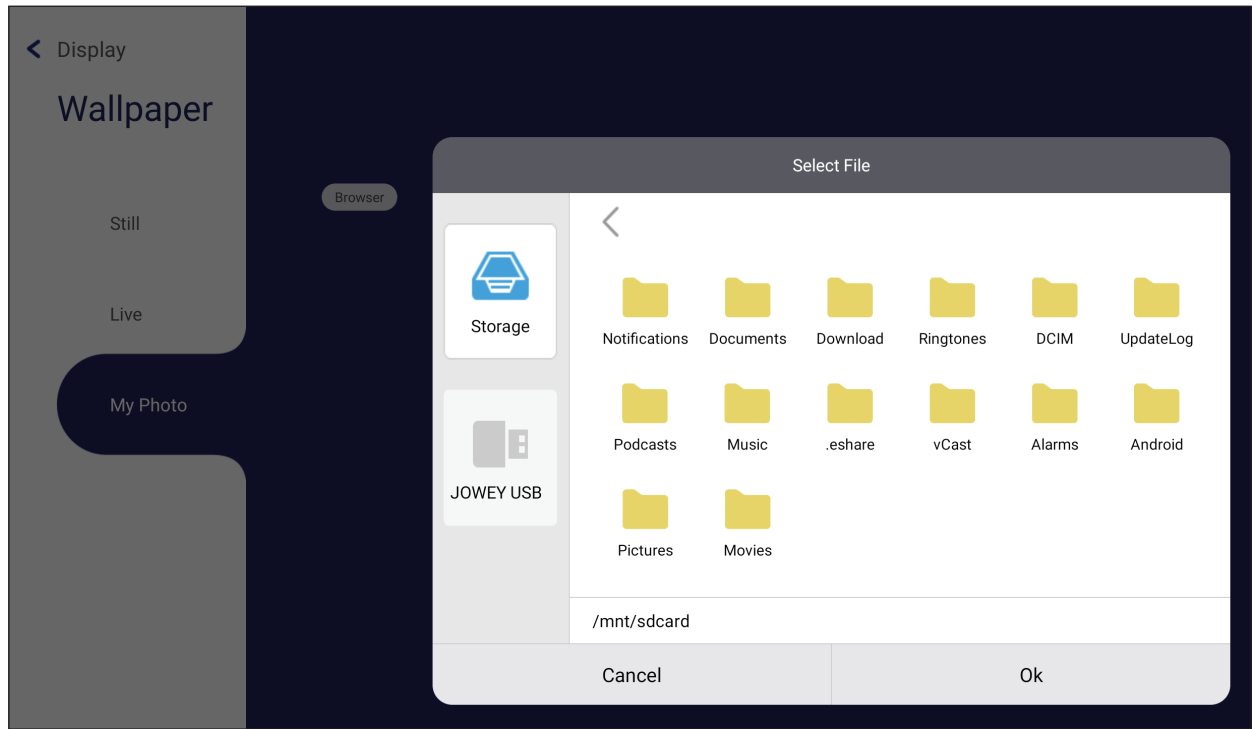

## Protection (Schutz)

**HDCP & Copyright (HDCP und Copyright)** und **Burn-in Protection Interval (Intervall zum Schutz vor eingebrennten Bildern)** ein-/ausschalten und ein **Password for Screen Lock (Kennwort für Bildschirmsperre)** einrichten.

**Hinweis:** Burn-in Protection (Bildschirmschoner) ermöglicht dem Nutzer die Programmierung der Zeit zwischen einem graduell dunkleren und helleren Bild in Minuten, damit kein Bild einbrennt.

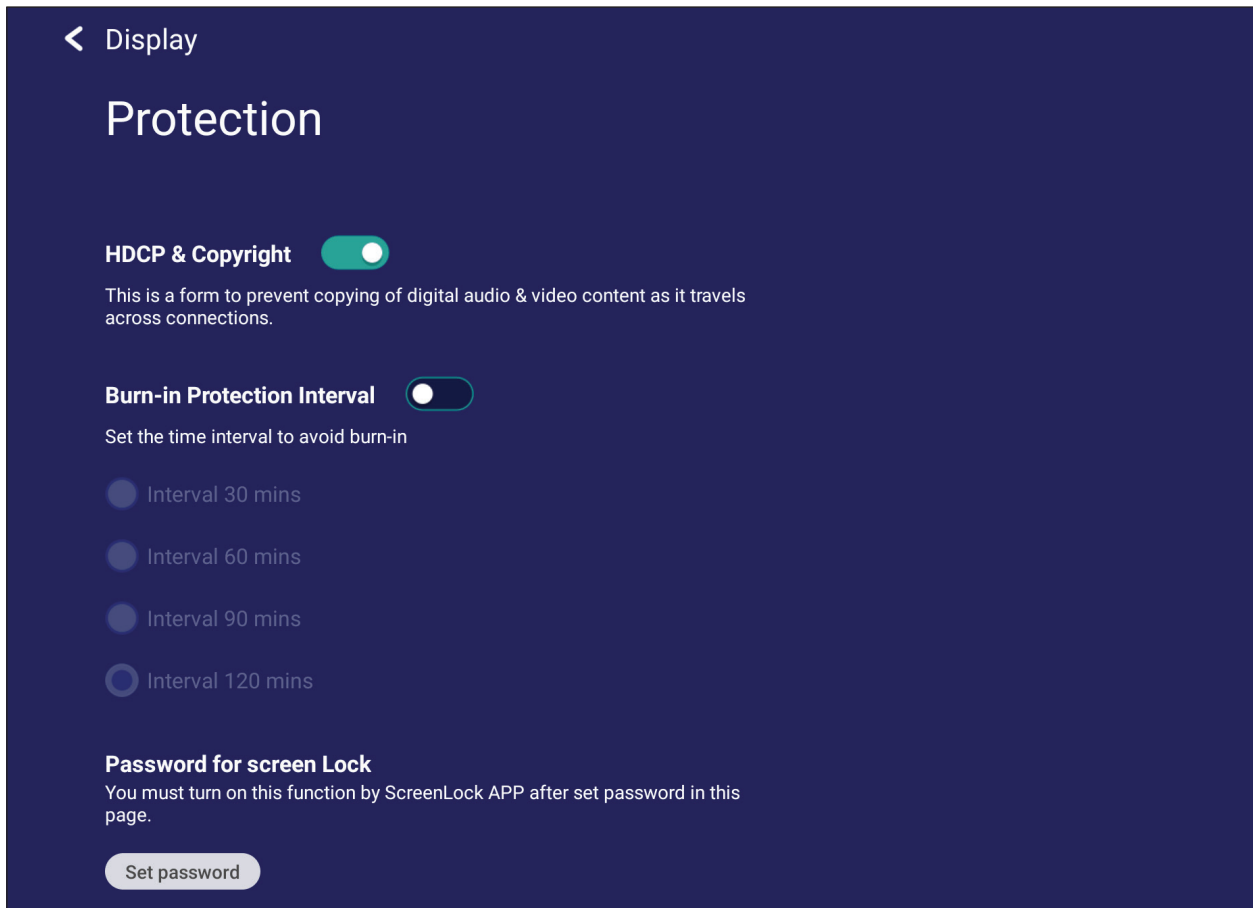

- Tippen Sie zur Einrichtung eines Kennwortes für die Bildschirmsperre auf **Set Password (Kennwort einrichten)** und geben Sie das gewünschte Kennwort ein.

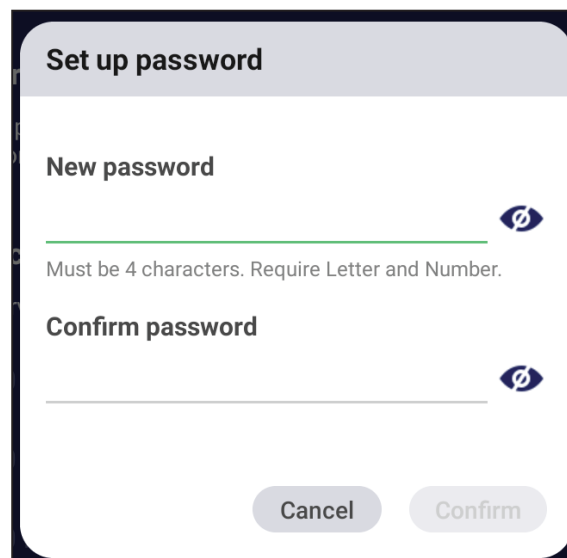

## HDMI Out (HDMI-Ausgang)

Auflösung des HDMI-Ausgangs anpassen.



Anzeigelautsprecher bei Verbindung über einen HDMI-Ausgang de-/aktivieren.

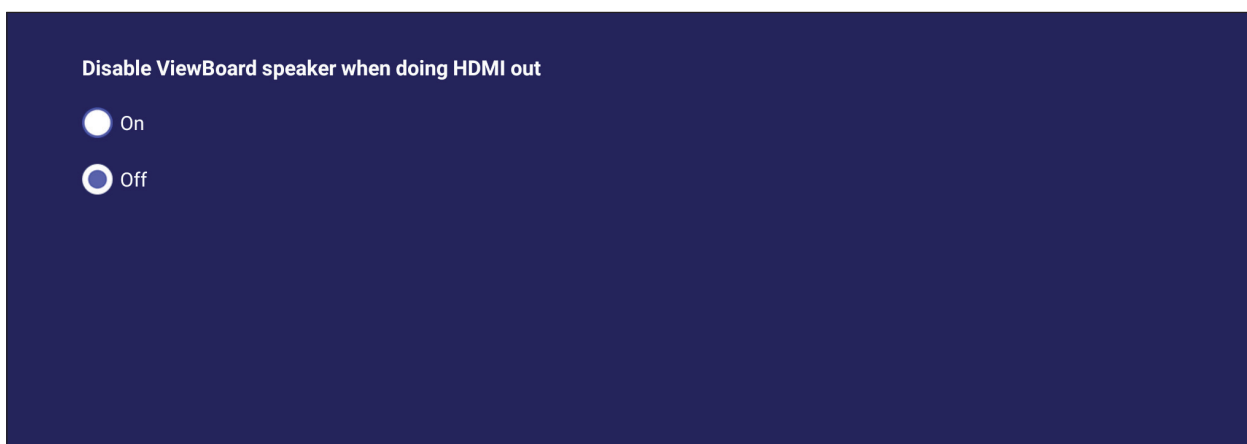

Element	Beschreibung
<b>On (Ein)</b>	Der ViewBoard-Lautsprecher verstummt und 100 % der Lautstärke werden über den HDMI-Ausgang vermittelt.
<b>Off (Aus)</b>	Die prozentuale Lautstärke über den HDMI-Ausgang ist identisch mit der des ViewBoard-Lautsprechers.

## Preference (Präferenzen)

Anzeigen und Anpassen der Einstellungen **Touch**, **Language (Sprache)**, **Keyboard & Input (Tastatur und Eingabe)**, **Date & Time (Datum und Uhrzeit)**, **Boot Mode (Startmodus)**, **Start up & Shut down (Starten und herunterfahren)** und **Toolbar (Symbolleiste)**.





## Touch (Berührung)

Anpassung von **Touch Settings (Berührungseinstellungen)** und Ein-/Ausschalten von **Touch Sounds (Berührungsgerauschen)**.



## Language (Sprache)

Bevorzugte Sprache aus den verfügbaren Sprachen auswählen.

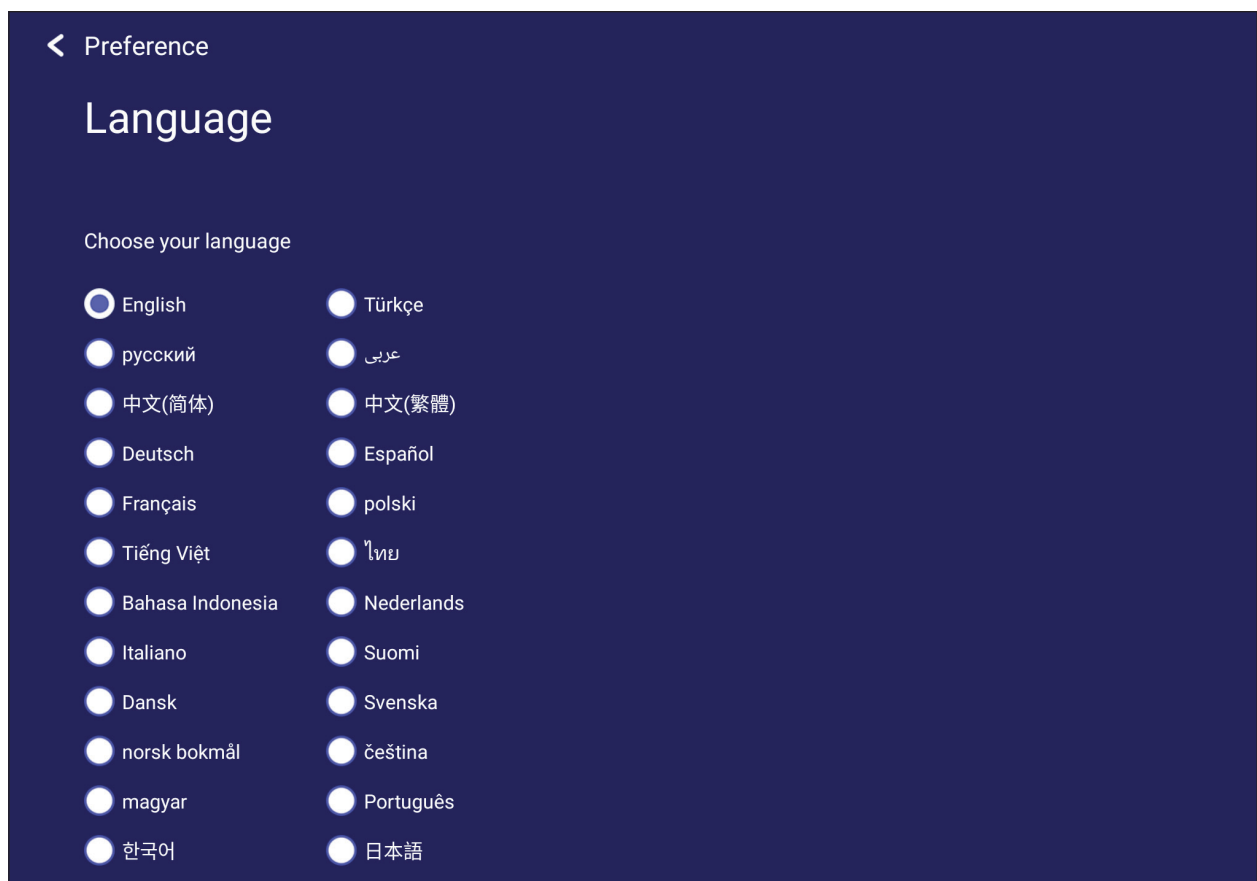

## Keyboard & Input Method (Tastatur und Eingabemethode)

Aktivieren/deaktivieren Sie die virtuelle Tastatur und/oder ändern Sie die Standardeingabemethode.

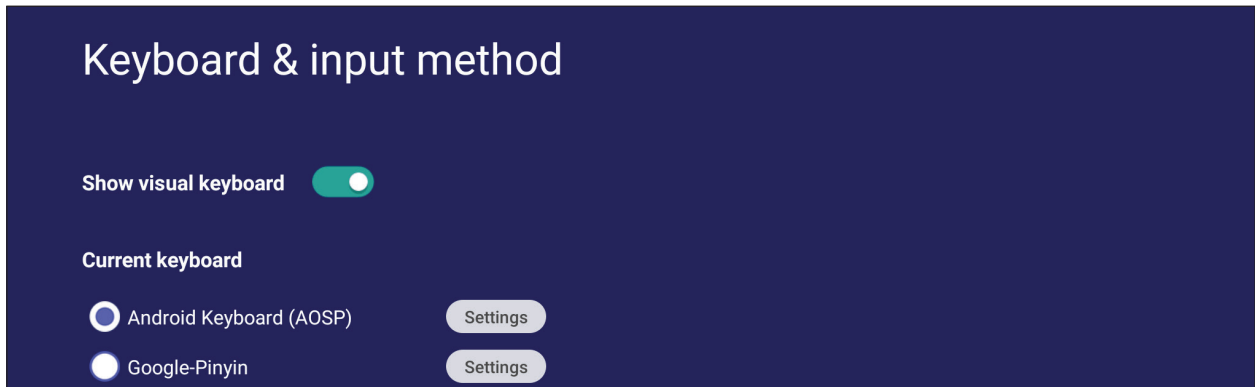

- Zur Anpassung erweiterter Tastatureinstellungen auf **Settings (Einstellungen)** tippen.

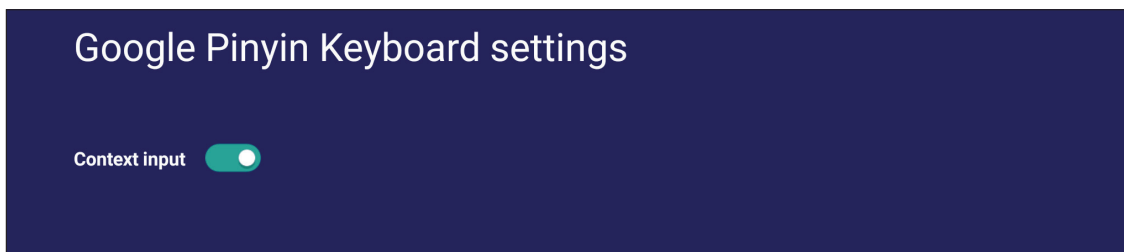

## Date & Time (Datum/Zeit)

Zum Einstellen von Datum, Uhrzeit und Anzeigeformaten.

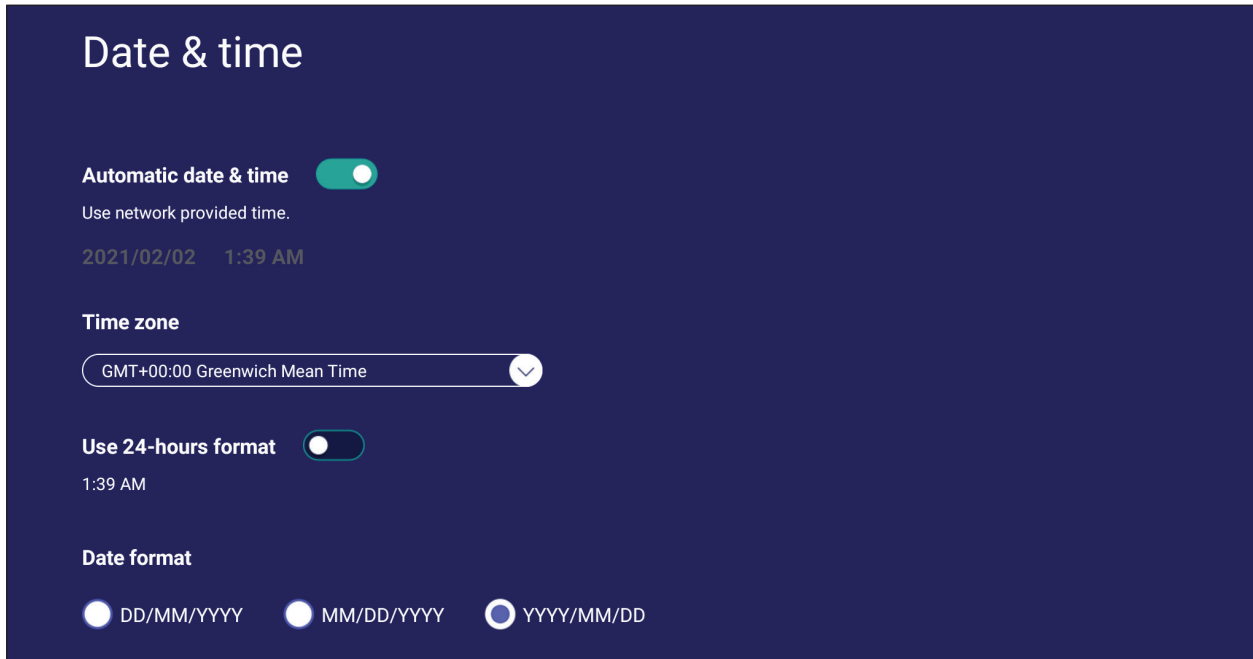

Element	Beschreibung
<b>Automatic Date &amp; Time (Datum und Uhrzeit automatisch)</b>	Bei Aktivierung synchronisiert das ViewBoard Datum und Uhrzeit automatisch über das Internet.
<b>Time Zone (Zeitzone)</b>	Geeignete Zeitzone wählen.
<b>Time Format (Zeitformat)</b>	Wählen Sie zwischen 12- und 24-Stunden-Zeitformat. 24-Stunden-Format einfach ein-/ausschalten.
<b>Date Format (Datumsformat)</b>	Wählen Sie aus verfügbaren Datenformaten.

# Boot Mode (Startmodus)

Bevorzugten Startmodus anpassen und Kennwort festlegen/zurücksetzen.

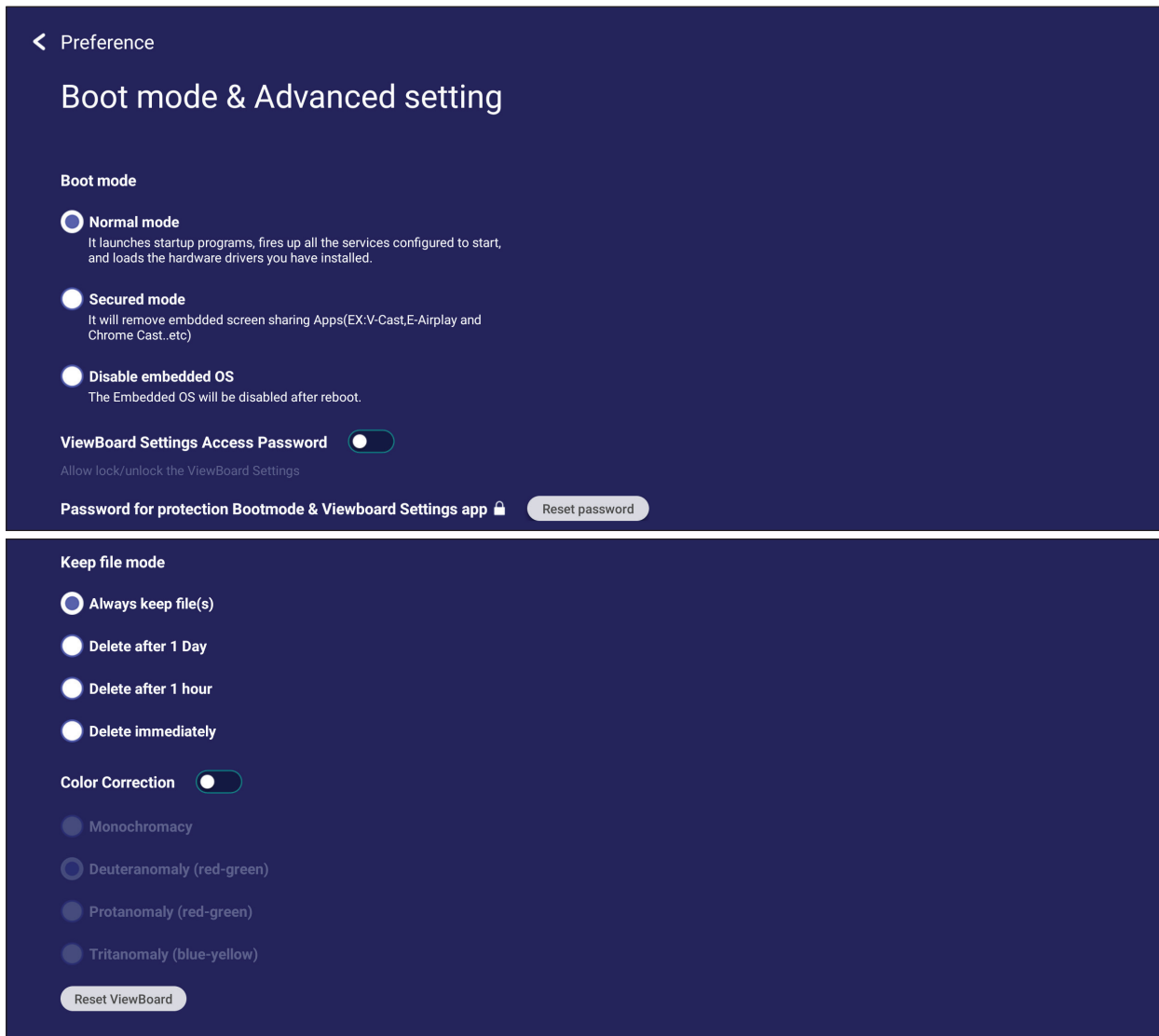

Element	Beschreibung
<b>Normal Mode (Normalmodus)</b>	Die eingebetteten Bildschirmfreigabe-Apps laufen normal.
<b>Secured Mode (Abgesicherter Modus)</b>	Die eingebetteten Bildschirmfreigabe-Apps werden entfernt.
<b>Disable Embedded OS (Eingebettetes Betriebssystem deaktivieren)</b>	Das System startet automatisch neu, dann erscheint das eingebettete Betriebssystem nicht.
<b>Zugriffskennwort für ViewBoard-Einstellungen</b>	ViewBoard-Einstellungen sperren/entsperren.
<b>Password for Protection (Kennwort für Schutz)</b>	Startmodus und Eingabekennwort für ViewBoard-Einstellungen ändern.
<b>Local File Protection Policy (Lokale Dateischutzrichtlinie)</b>	Wählen Sie, wie lange lokal gespeicherte Dateien in der App Folder (Ordner) gespeichert aufbewahrt sollen.
<b>Color Correction (Farbkorrektur)</b>	Farbkorrektur der ViewBoard-Anzeige für farbenblinde Nutzer.
<b>Reset ViewBoard (ViewBoard zurücksetzen)</b>	ViewBoard auf seine werkseitigen Standardeinstellungen zurücksetzen.

## Startup & Shutdown (Hochfahren und herunterfahren)

Einstellungen zu **Startup Input (Starteingang)**, **Standby Mode (Bereitschaftsmodus)**, **EnergyStar Mode (EnergyStar-Modus)**, **Black Screen After Startup (Schwarzer Bildschirm nach Start)**, **Power off Reminder (Abschalterinnerung)**-Timer und **Schedule (Zeitplan)** einrichten.

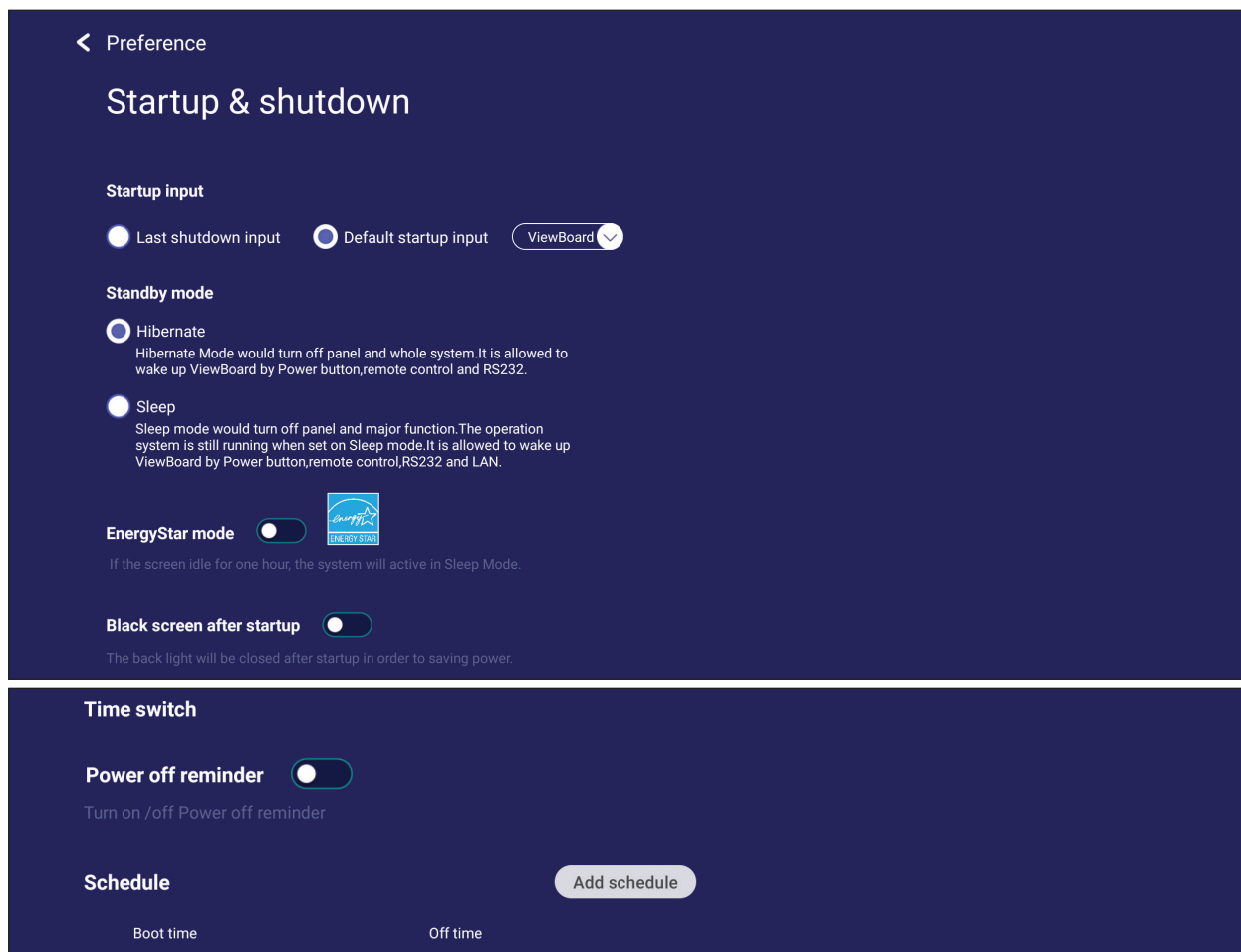

Element	Beschreibung
<b>Startup Input (Starteingang)</b>	Passen Sie die Starteingangspräferenz an.
<b>Display Setting when No Signal (Anzeigeeinstellung bei ausbleibendem Signal)</b>	Entscheiden Sie, was am Display geschieht, wenn bei HDMI-, PC- oder VGA-Quellen kein Signal eingeht.
<b>Standby Mode (Bereitschaftsmodus)</b>	Entscheiden Sie, was geschieht, wenn Sie die <b>Ein-/Austaste</b> drücken, während ViewBoard <i>eingeschaltet</i> ist.
<b>EnergyStar Mode (EnergyStar-Modus)</b>	Zum automatischen Ausführen von <i>Sleep Mode (Schlafmodus)</i> , wenn die Anzeige eine Stunde lang inaktiv ist.
<b>Black Screen After Startup (Schwarzer Bildschirm nach Start)</b>	Bei Aktivierung schaltet das ViewBoard die Hintergrundbeleuchtung nach dem geplanten Start automatisch ab.
<b>Time Switch (Zeitschalter) Power Off Reminder (Abschalterinnerung)</b>	Bei Aktivierung schaltet das ViewBoard nach der geplanten Abschaltzeit ohne eine Erinnerung automatisch ab.
<b>Schedule (Zeitplan)</b>	Start- und Abschaltzeit planen.

## Toolbar setting (Symbolleisteneinstellung)

Passen Sie die Einstellungen der seitlichen Symbolleiste an.

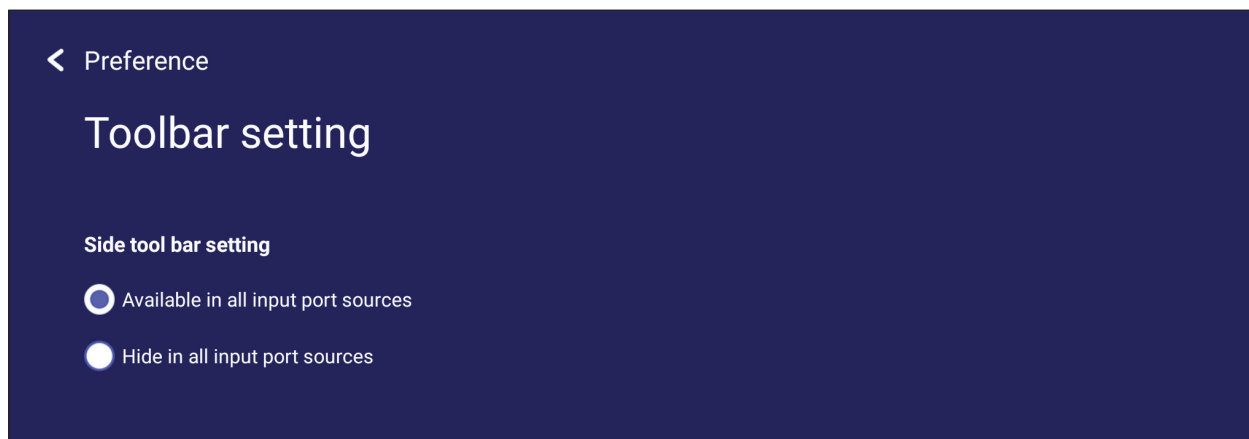

## Input source (Eingangsquelle)

Passen Sie die Namen und Einstellungen von Eingangsquellen sowie die Einstellungen der seitlichen Symbolleiste an.

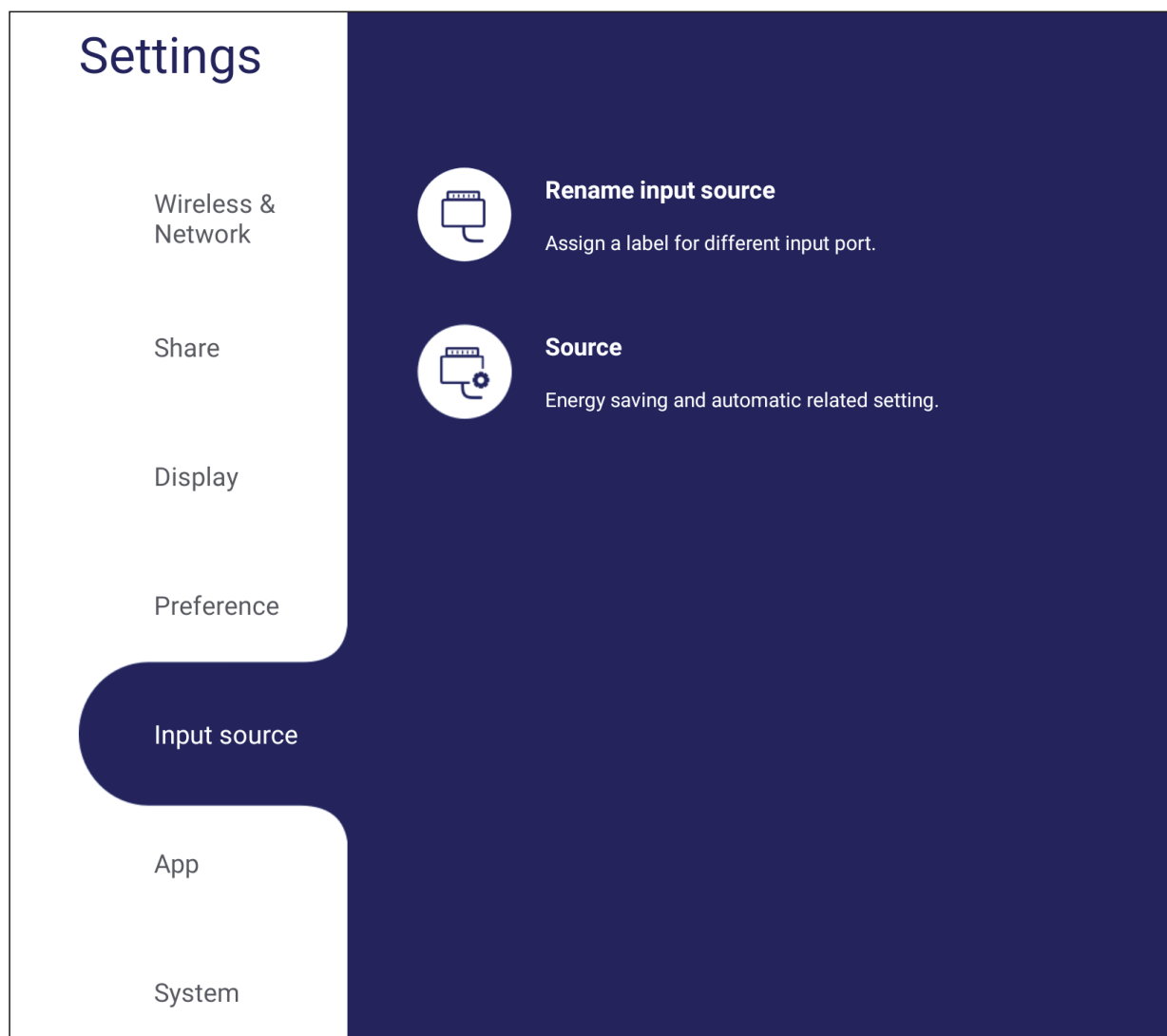

## Rename Input Source (Eingangsquelle umbenennen)

Etiketten für jede Eingangsquelle festlegen, damit diese einfach erkannt werden können.

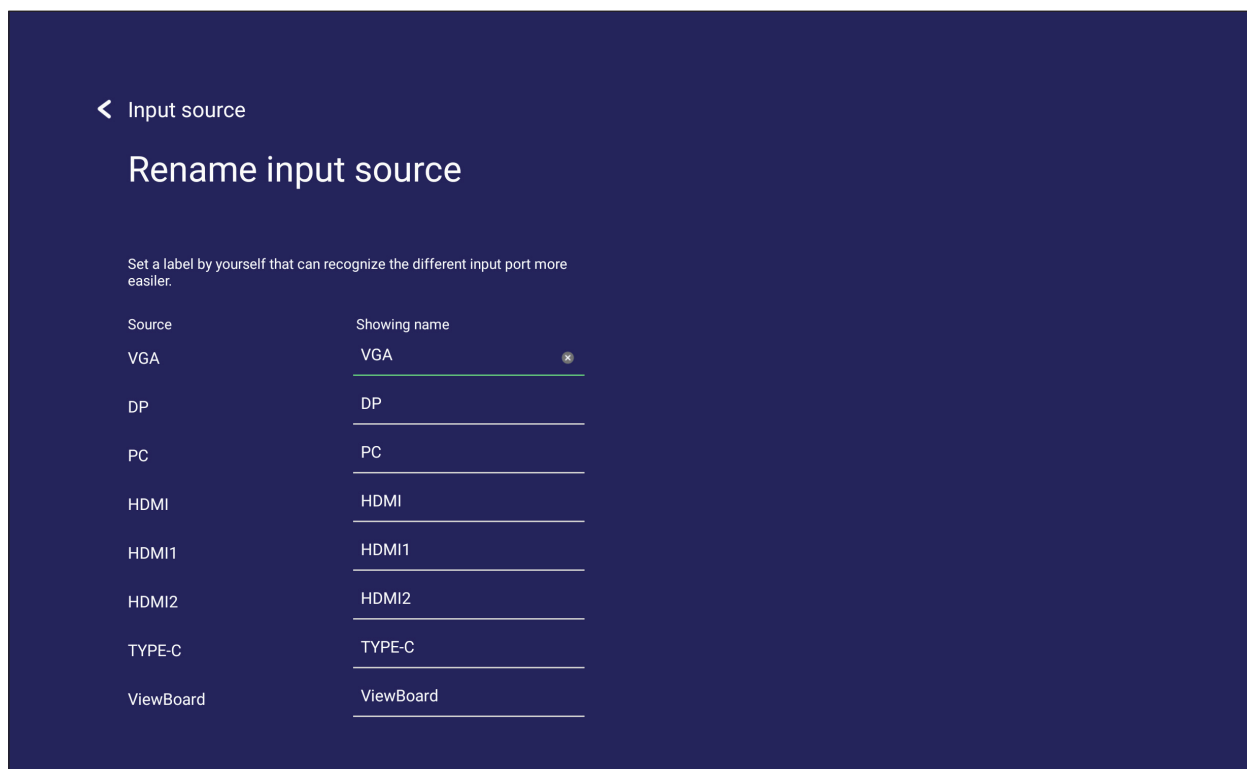



## Source (Quelle)

Konfigurieren Sie Wake up by active source (Durch aktive Quelle aufwecken), Signal auto search (Automatische Quellensuche) und HDMI CEC und wählen Sie Input port auto switch (Automatischer Eingangswechsel).

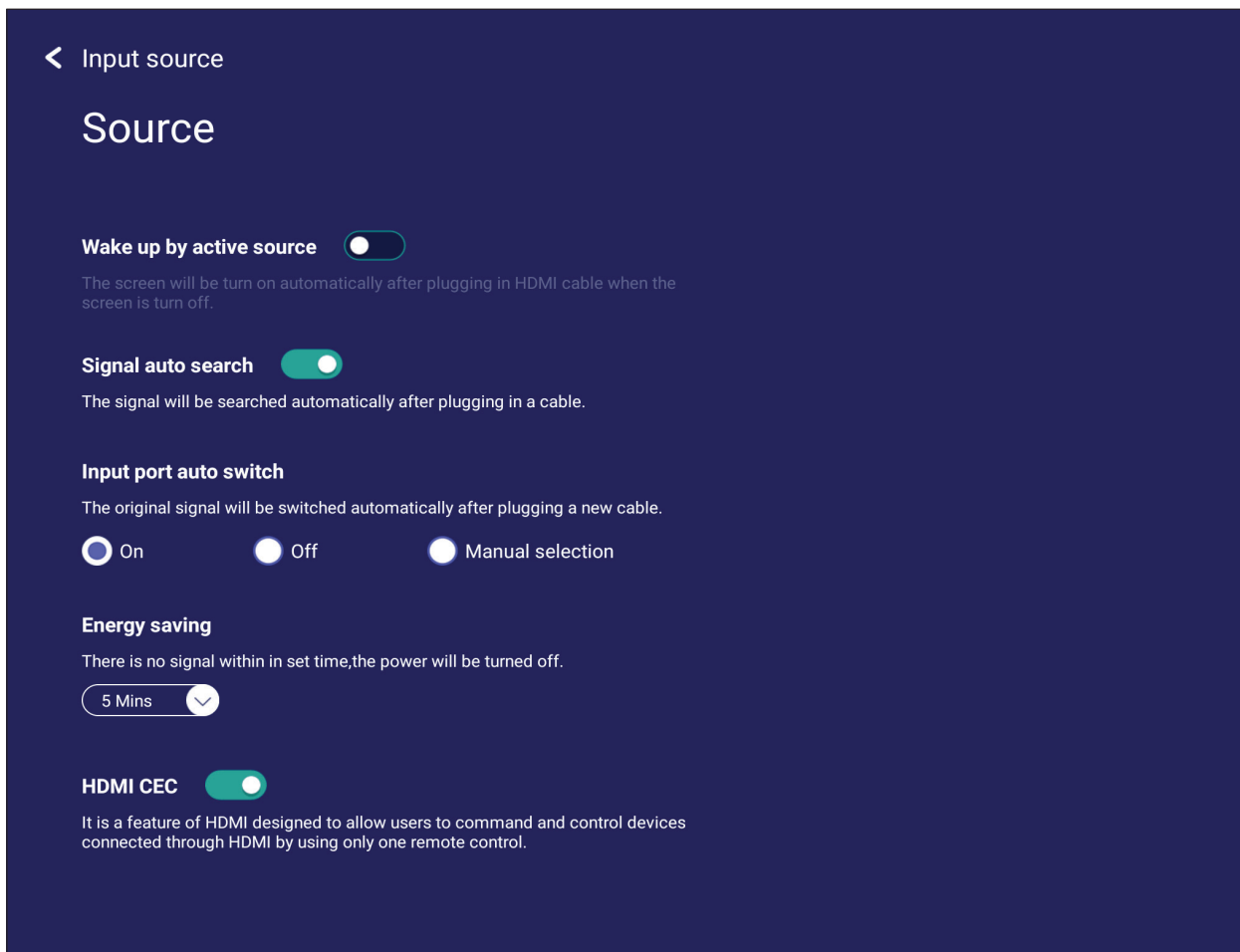

Element	Beschreibung
<b>Wake up by Active Source (Durch aktive Quelle aufwecken)</b>	Der Bildschirm schaltet sich nach Einstecken des HDMI-Kabels automatisch ein, wenn der Bildschirm abgeschaltet ist.
<b>Signal Auto Search (Automatische Signalsuche)</b>	Bei Aktivierung sucht das ViewBoard automatisch nach einer Eingangsquelle, wenn die aktuelle Quelle kein Signal hat.
<b>Input Port Auto Switch (Automatischer Eingangswechsel)</b>	Das Originalsignal wechselt nach Anschluss automatisch zu einem neuen Kabel.
<b>Energy Saving (Energiesparen)</b>	Legen Sie fest, nach welcher Zeit ohne Signal sich das Gerät abschalten soll.
<b>HDMI CEC</b>	Aktivieren/deaktivieren Sie HDMI-CEC-Funktionen.

## App

Sie können App-Informationen anzeigen und das Stoppen, Deinstallieren, Löschen von Daten, Leeren des Caches und Löschen von Standardwerten erzwingen.

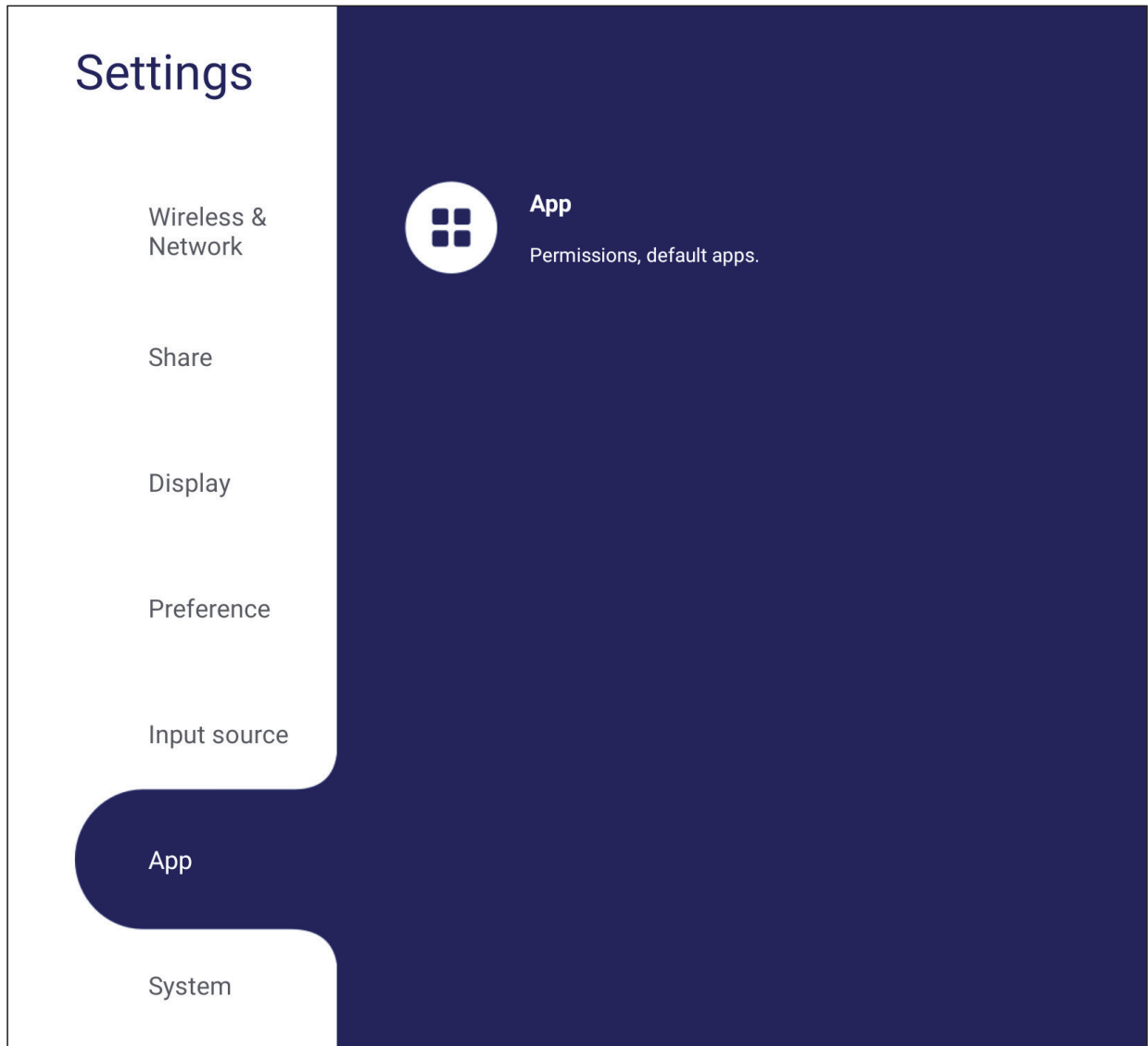

### Hinweis:

- Vorab geladene Apps können nicht deinstalliert werden.
- Nicht alle Apps unterstützen das Löschen von Standardwerten.

## APP

Jede laufende oder installierte Anwendung anzeigen. Tippen Sie sie für detaillierte Informationen und Optionen an.

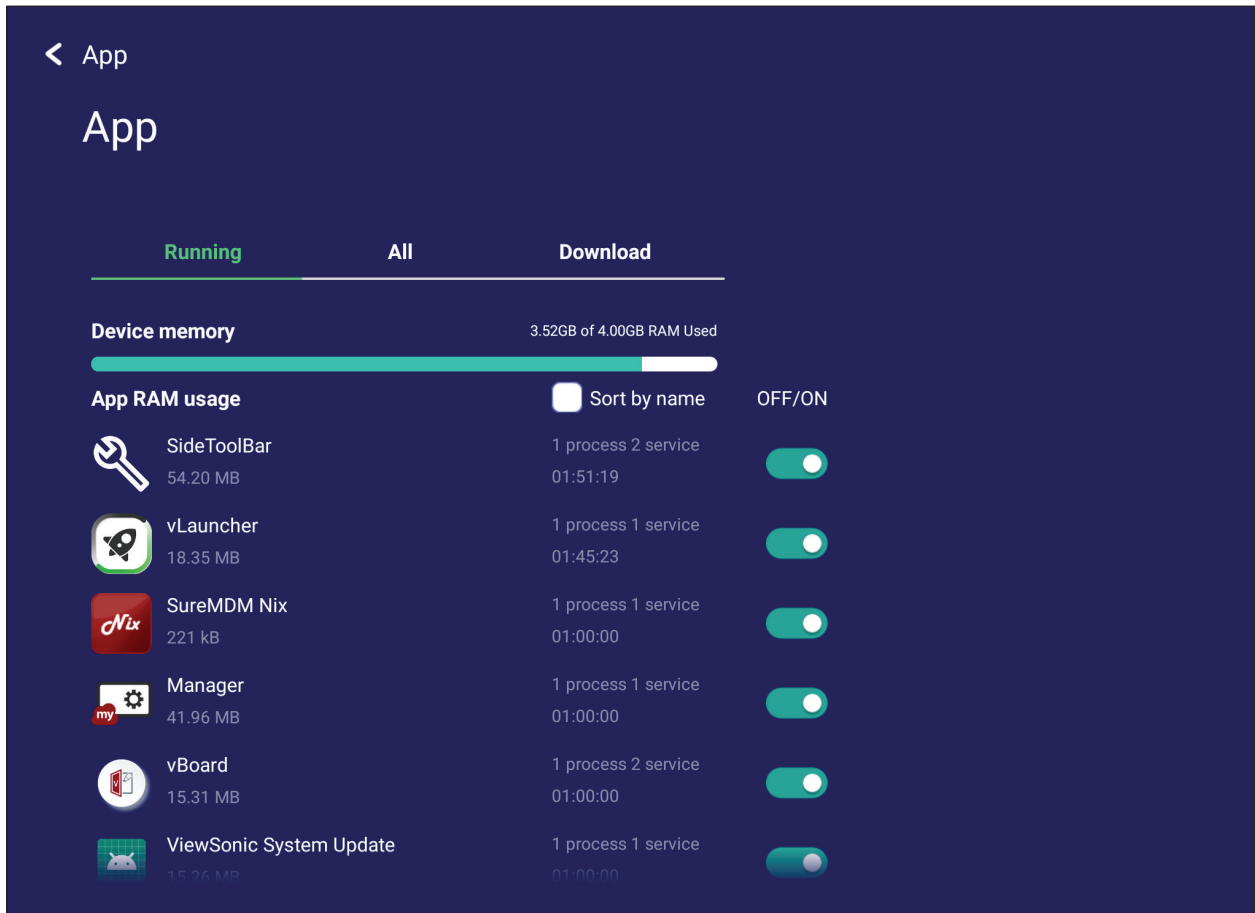

- Durch Antippen einer laufenden Anwendung können Sie weitere Informationen einsehen, die Anwendung stoppen oder melden.

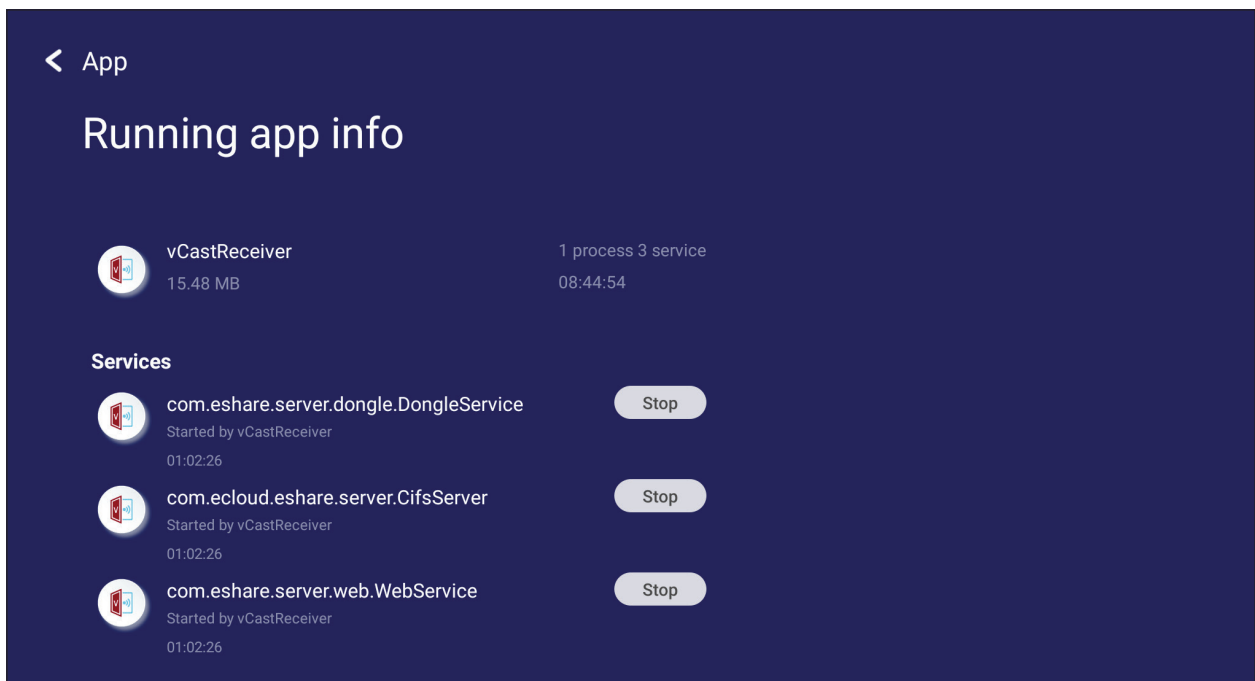

- Durch Auswahl von **All (Alle)** oder **Download** werden alle installierten Anwendungen aufgelistet.

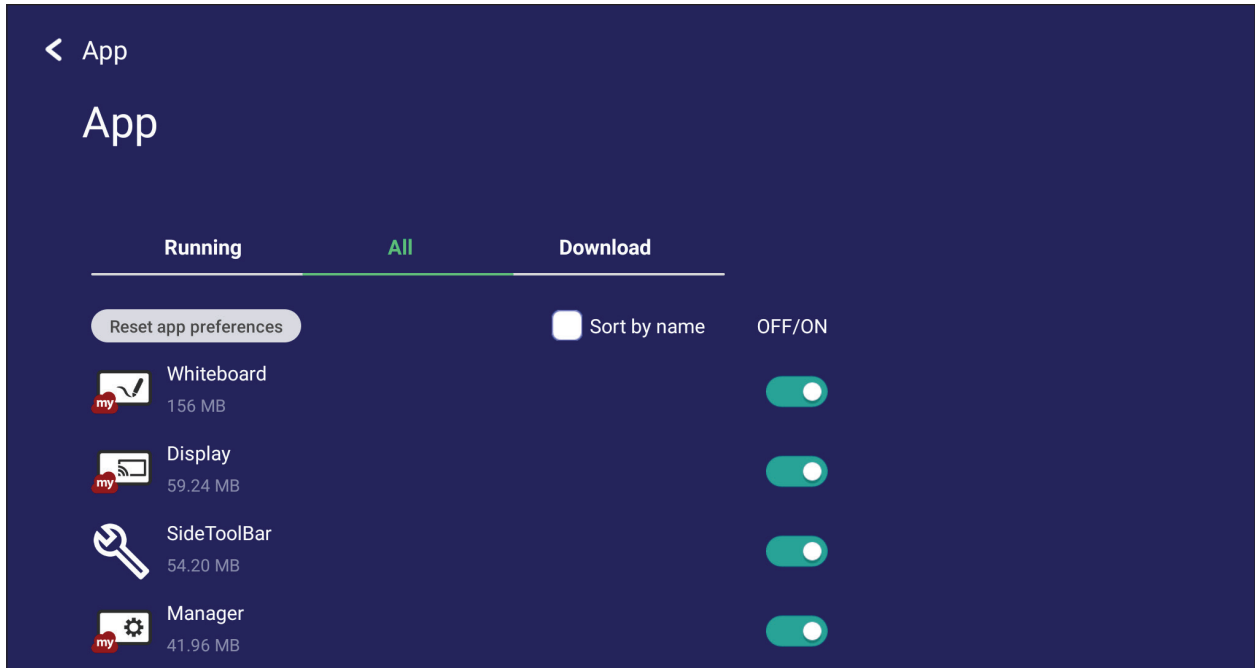

- Durch Antippen einer Anwendung werden weitere Informationen und Optionen angezeigt.

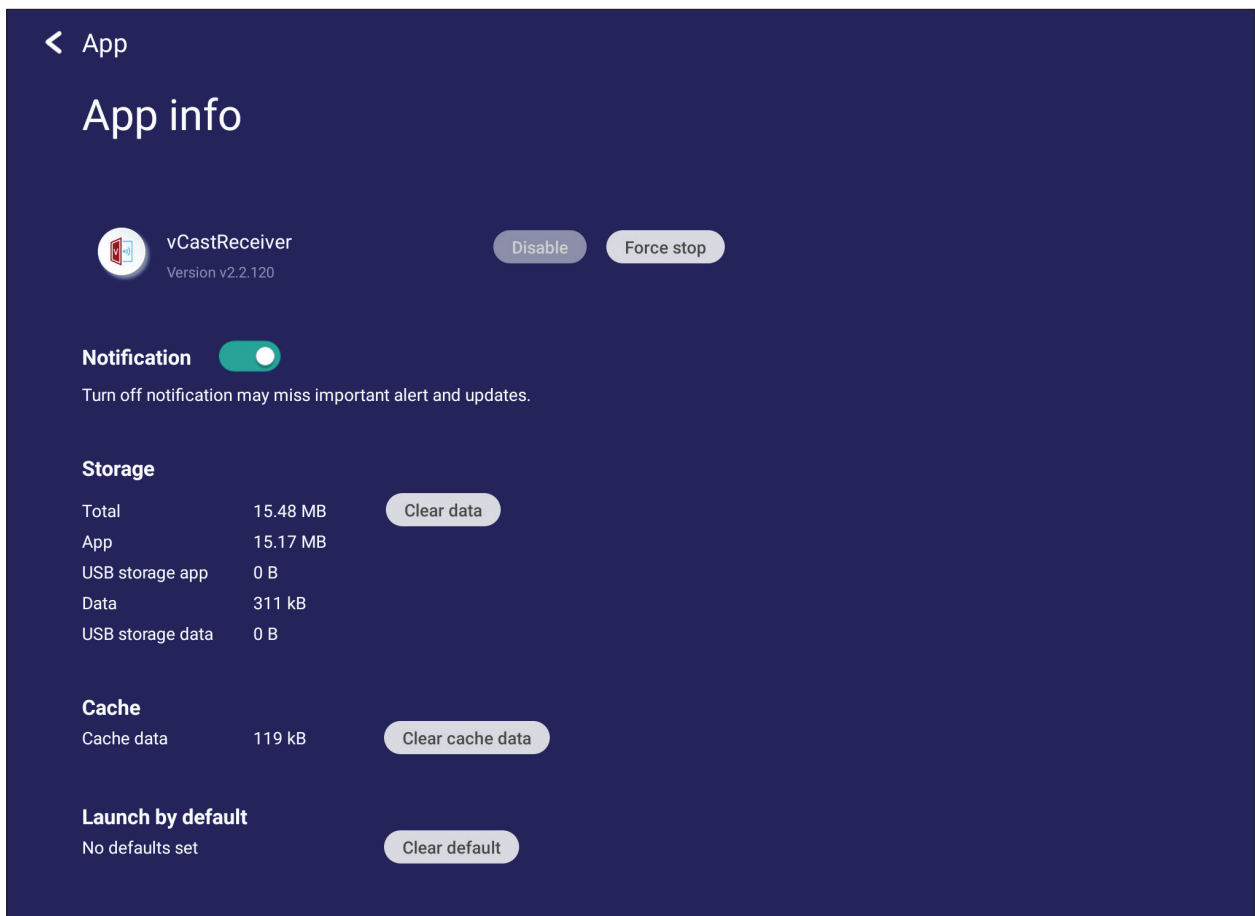

# System

Einstellungen zu **Storage (Speicher)**, **Security (Sicherheit)**, **System Update (Systemaktualisierung)** und **About device (Über das Gerät)** anzeigen und anpassen.

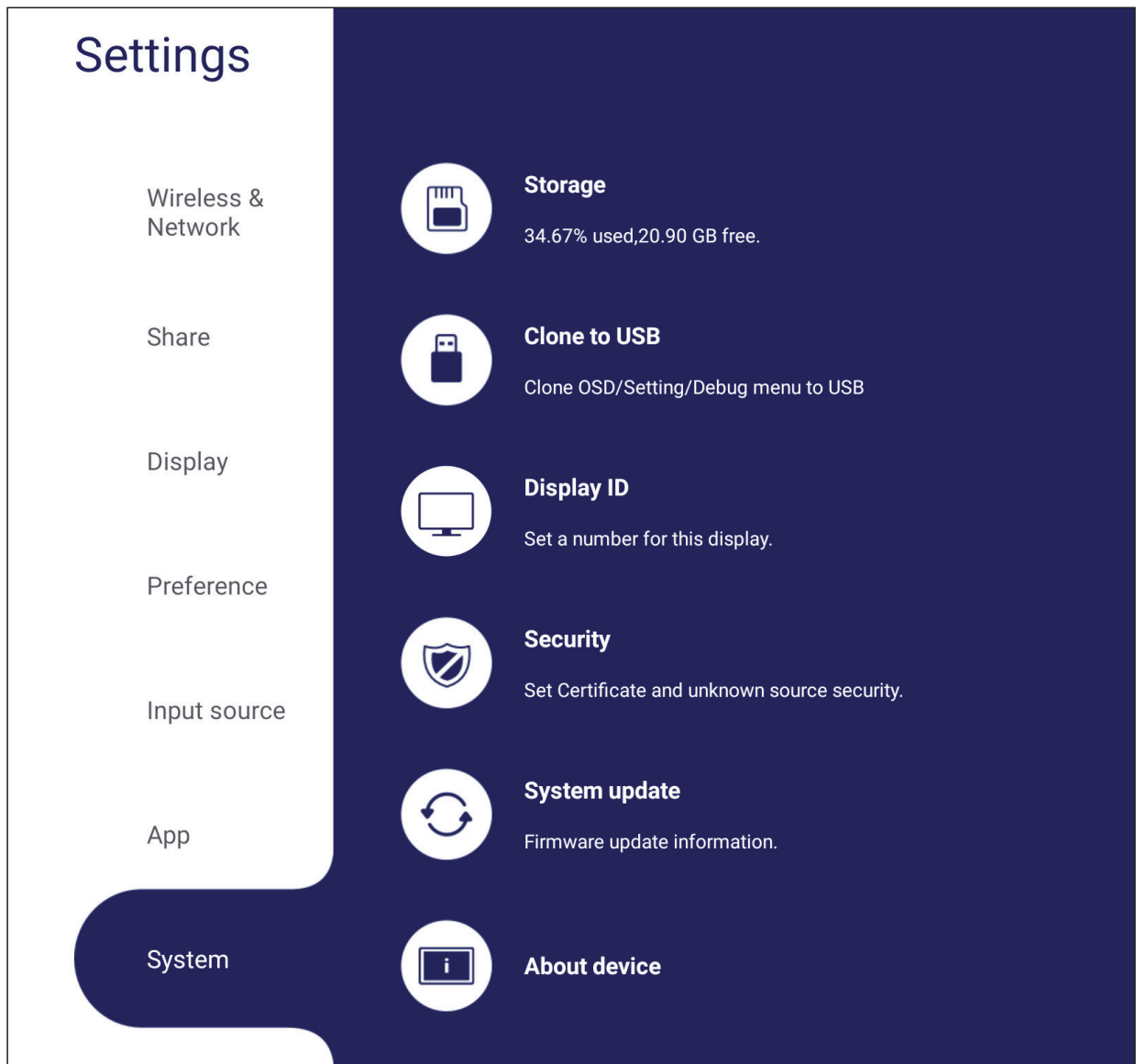

## Storage (Speicherplatz)

Sie können den Speicherstatus Ihres ViewBoard prüfen.

## Clone to USB (An USB klonen)

Einstellungen auf ein externes USB-Laufwerk kopieren.

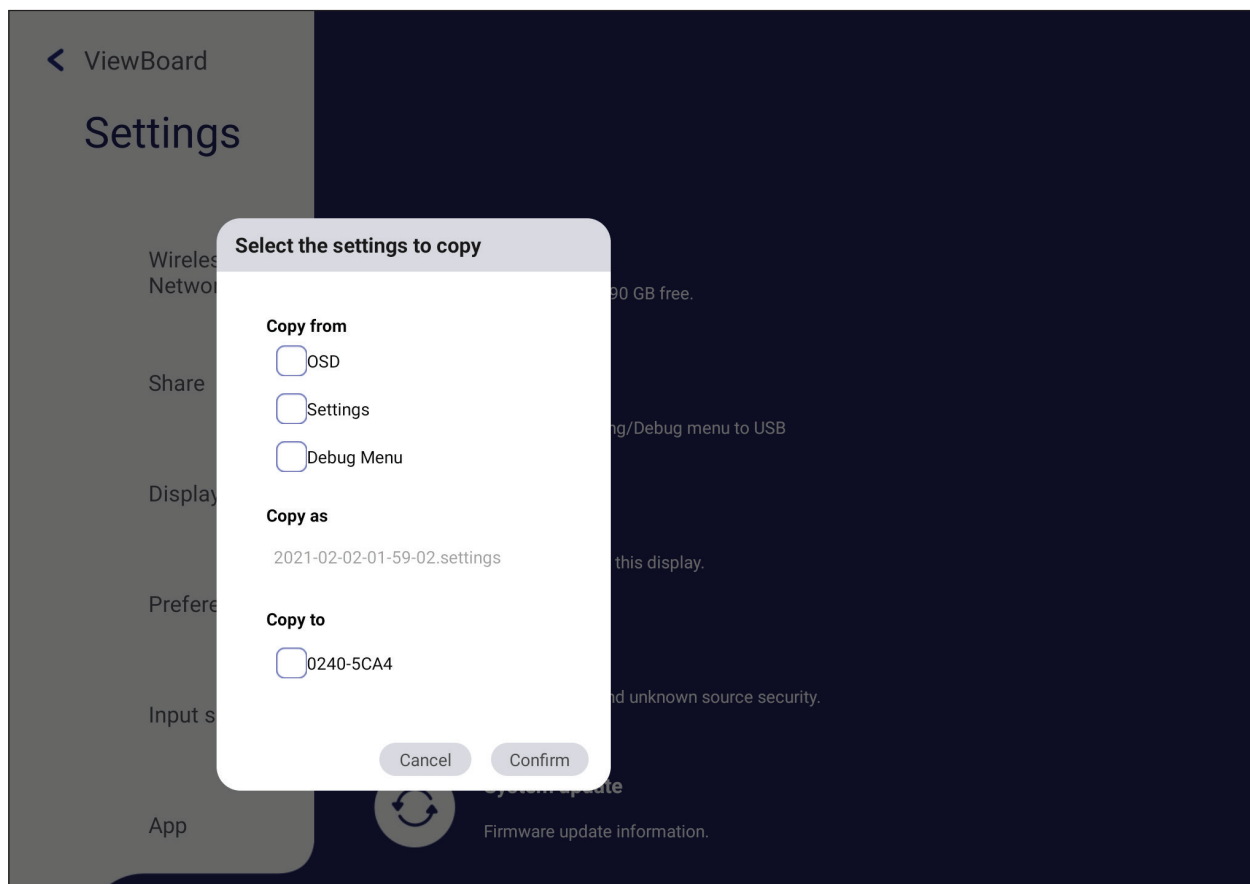

## Display ID (Anzeigegerät-ID)

Der Fernbedienung eine Nummer per RS-232/LAN zuweisen.

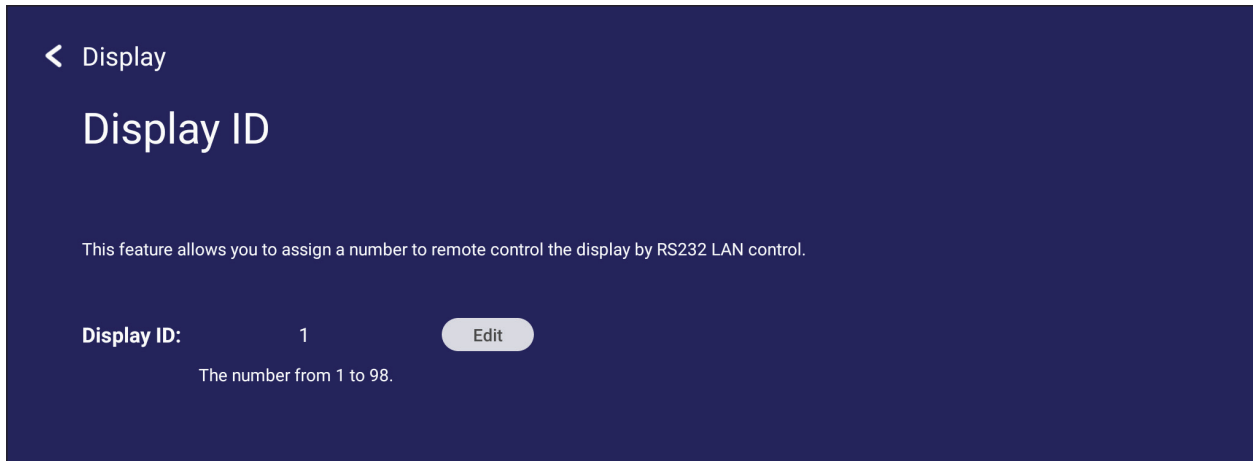

- Tippen Sie zum Zuweisen oder Ändern der Anzeige-ID auf **Change (Ändern)** und geben Sie eine Nummer ein.

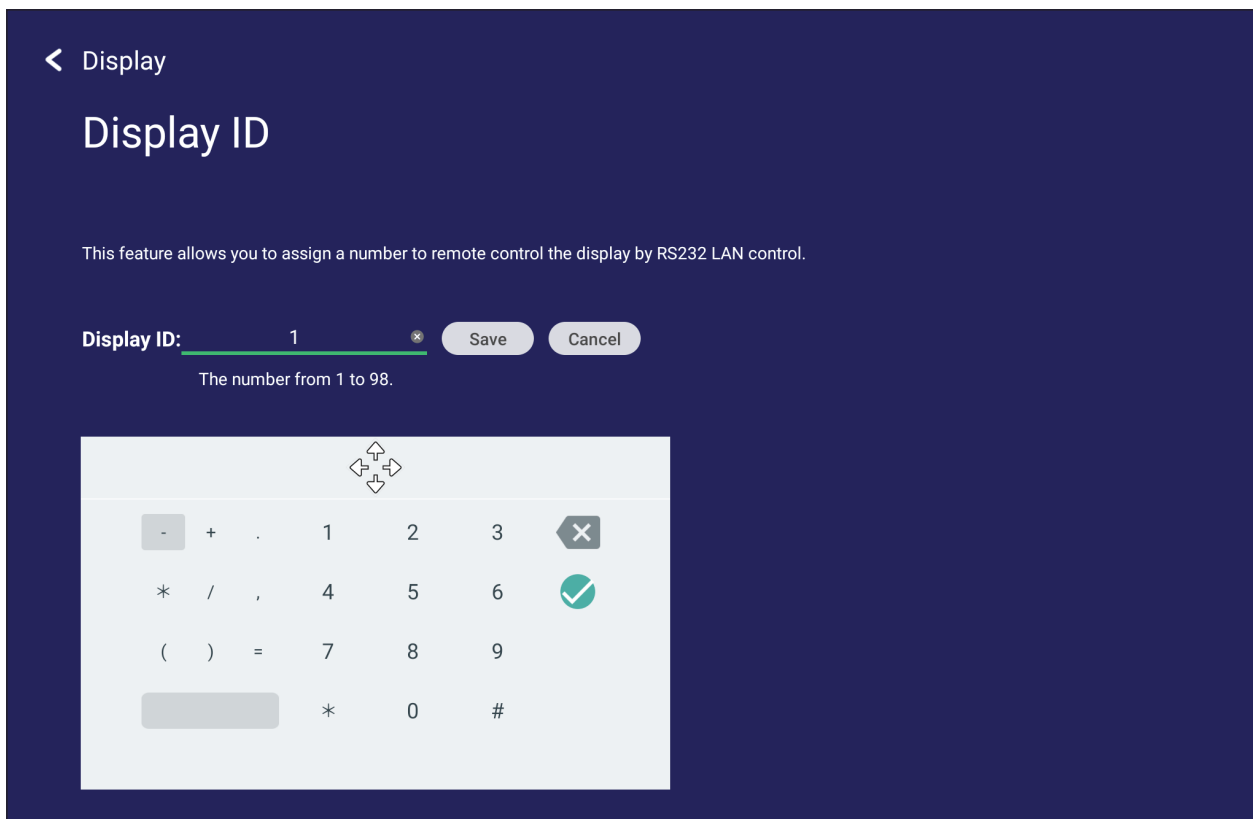

**Hinweis:** Die Anzeige-ID ist für RS-232-Nutzer, der Bereich geht von 01 bis 99.

## Security (Sicherheit)

Einstellungen zu **Certificate (Zertifikat)**, Speicher von **Trusted Credential (Vertrauenswürdige Zugangsdaten)** und Installation von **Unknown sources (Unbekannte Quellen)** prüfen.

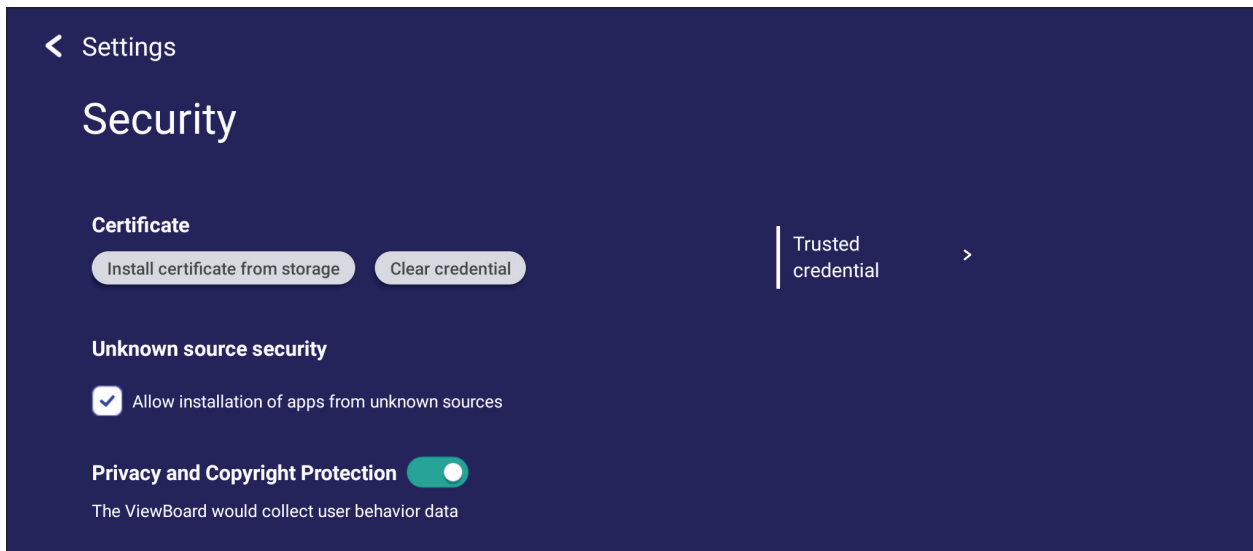

- Tippen Sie zum Zufügen weiterer Zertifikate auf **Install certificate from storage (Zertifikat aus Speicher installieren)**.

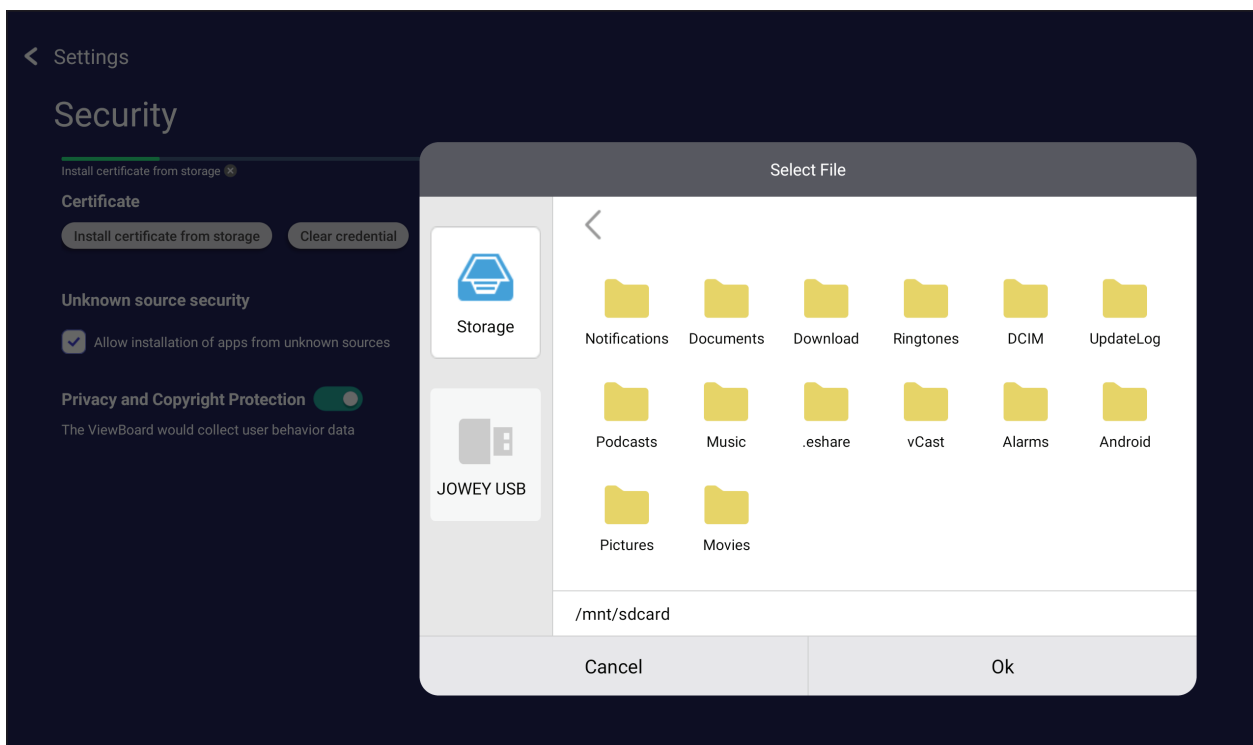



- Durch Auswahl von **Clear Credentials (Zugangsdaten löschen)** werden alle manuell installierten Zugangsdaten entfernt.

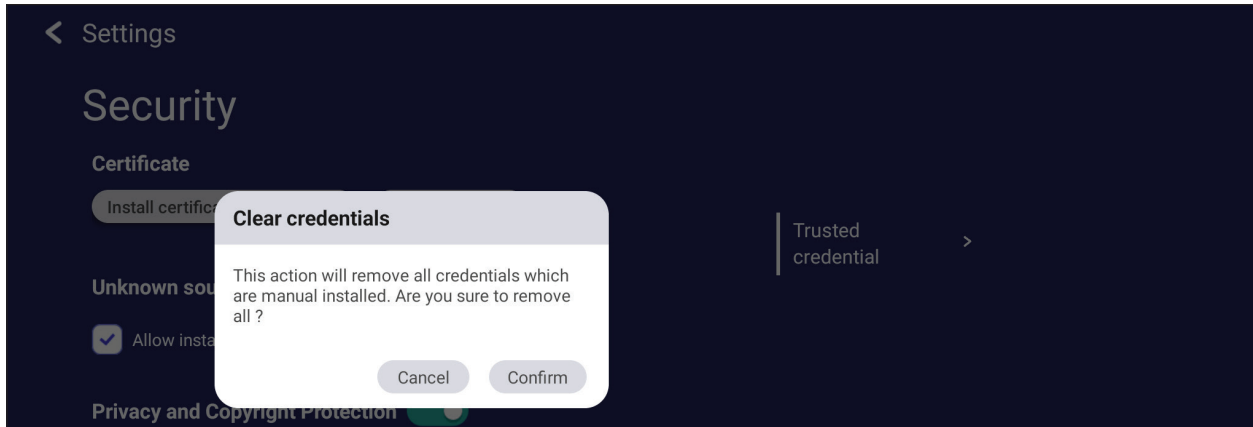

**Hinweis:** Vorab geladene Berechtigungsnachweise können nicht gelöscht werden.

- Unter **Trusted Credentials (Vertrauenswürdige Zugangsdaten)** können Sie alle vertrauenswürdigen und installierten CA-Zertifikate einsehen und bearbeiten.

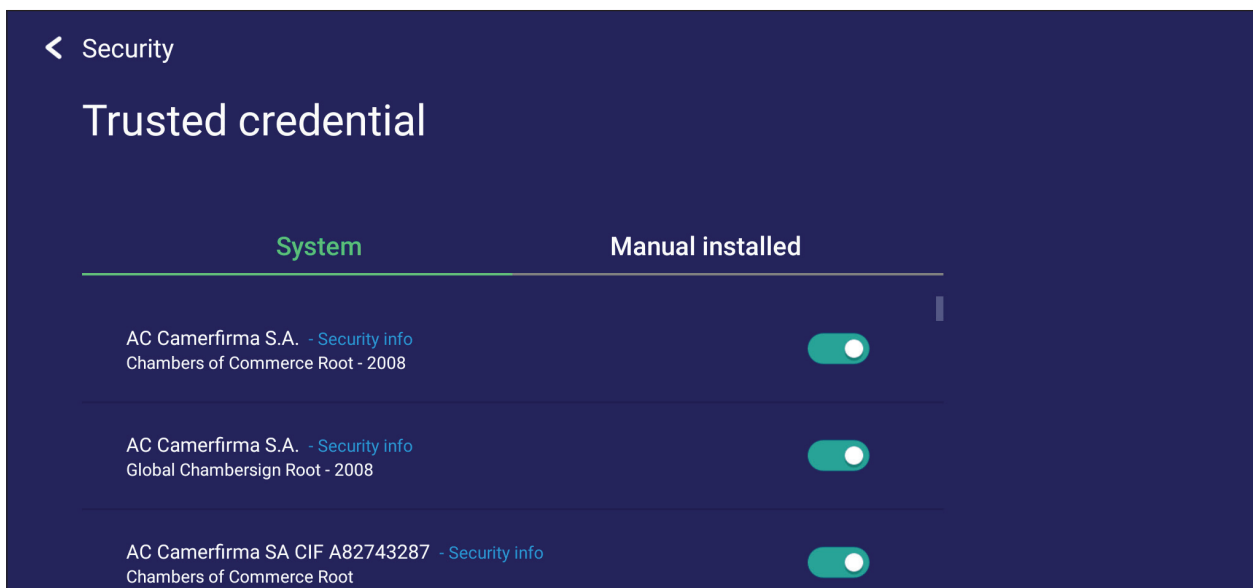

- Durch Antippen von Zugangsdaten erhalten Sie detailliertere Informationen.

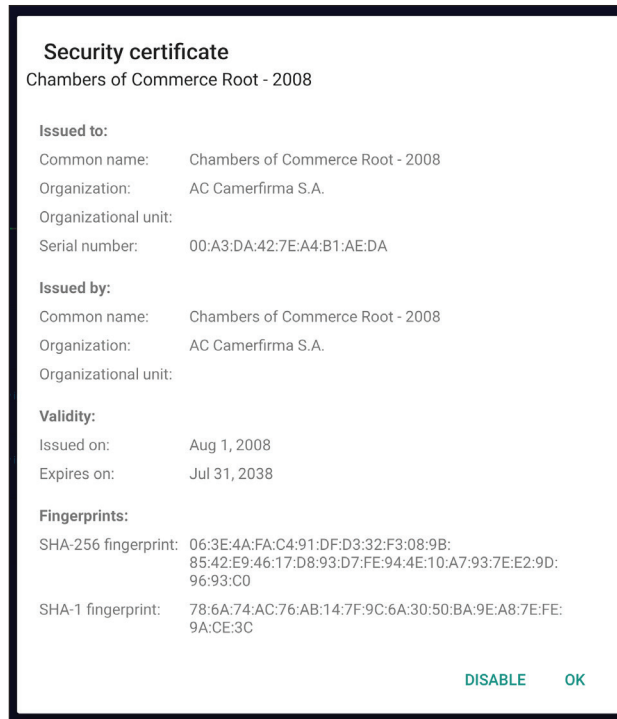

- Erlauben Sie die Installation von Anwendungen von unbekanntem Quellen, indem Sie das Kontrollkästchen unter **Unknown source security (Sicherheit unbekannter Quellen)** auswählen.

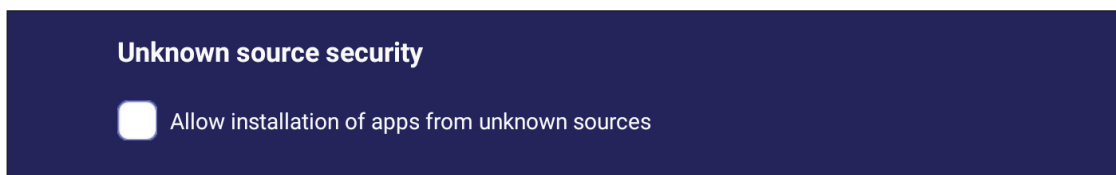

**Hinweis:** Apps von unbekanntem Quellen könnten inkompatibel sein oder funktionieren möglicherweise nicht richtig.

## Privacy and Copyright Protection (Datenschutz und Copyright-Schutz)

Das Sammeln von Daten zum Nutzerverhalten durch ViewBoard annehmen/ablehnen.

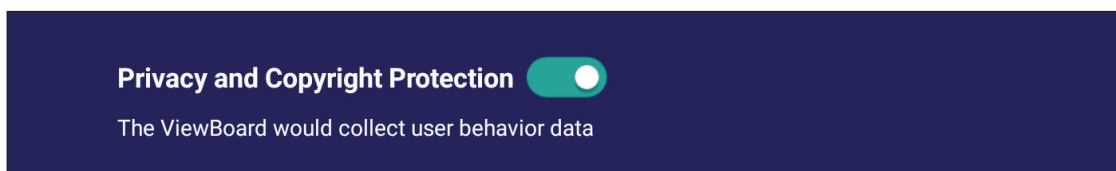

## System Update (Systemaktualisierung)

Das ViewBoard sucht automatisch nach Software-Aktualisierungen, wann immer es mit dem Internet (OTA) verbunden ist. Mit nur einem Klick können Nutzer ihre Version der ViewBoard-Software aktualisieren.

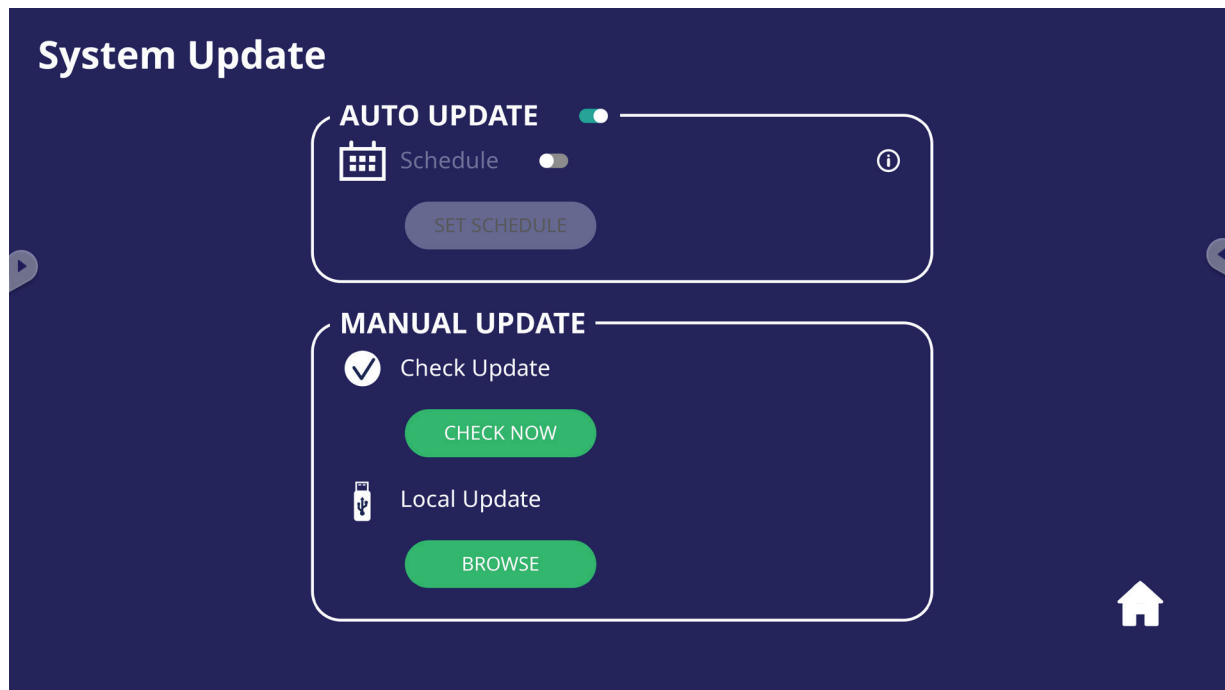

Element	Beschreibung
<b>Auto Update (Auto-Aktualisierung)</b>	Wenn das Display aus ist, sucht das System automatisch nach einer neuen Version. Falls eine neue Version gefunden wird, führt das System die Aktualisierung automatisch durch. Nach Abschluss der Aktualisierung schaltet sich das System aus.
<b>Schedule (Zeitplan)</b>	Zum Einstellen der Aktualisierungszeit.
<b>Manual Update (Manuelle Aktualisierung)</b>	Zum manuellen Aktualisieren der Software.
<b>Check Update (Auf Aktualisierung prüfen)</b>	Zur Suche nach verfügbaren Aktualisierungen.
<b>Local Update (Lokale Aktualisierung)</b>	Aktualisieren Sie das System von einem externen USB-Gerät.

## About Device (Über das Gerät)

Zeigt Informationen zum Embedded Player, **Legal information (Rechtliche Informationen)** und **Asset Tagging (Asset-Markierung)**.



- Durch Auswahl von **Edit (Bearbeiten)** können die Asset-Informationen angepasst werden.

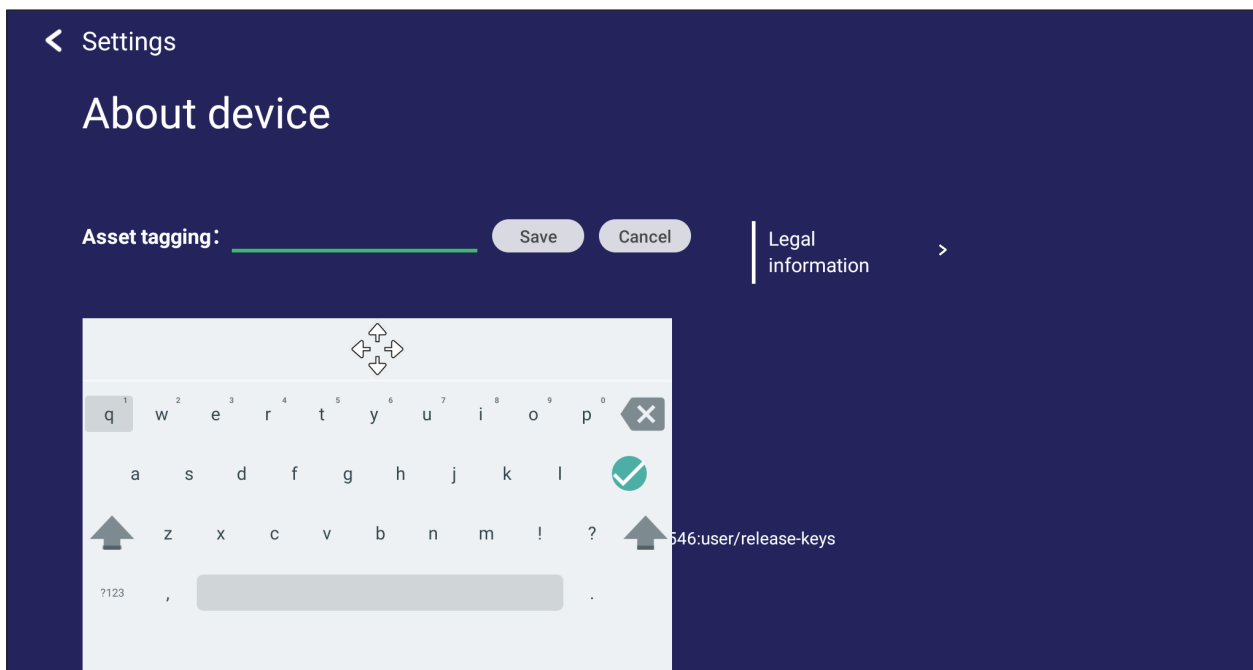

- Tippen Sie zur Prüfung von Open-Source-Lizenzen auf **Legal information (Rechtliche Informationen)**.

















# > Eingebettete Anwendungen und Einstellungen

## Eingebettete digitale Whiteboarding-App













Innerhalb von ViewBoard bietet ViewSonic die integrierte digitale Whiteboarding-App Whiteboard.















### Whiteboard

#### Schwebende Leiste

		Floating Bar (Schwebende Leiste) verschieben.	
		Zwischen Präsentations- und Vorbereitungsmodus wechseln.	
		Aus Zwischenablage auf Leinwand einfügen.	
		Zum Öffnen des Webbrowsers anklicken	
		Zur vorherigen Leinwand zurückkehren.	<ol style="list-style-type: none"> <li>1. Neue Whiteboard-Datei</li> <li>2. Datei öffnen</li> <li>3. Datei speichern</li> </ol>
		Ruft die nächste Leinwand auf.	
		Neue Leinwand hinzufügen.	

#### Symbolleiste

		Full Screen Capture (Vollbild erfassen)	
		Schaltfläche zum Verschieben der Symbolleiste	Zum Verschieben der Symbolleiste in den linken, rechten oder unteren Bereich des Bildschirms wählen und halten.
		Datei-Schaltfläche	
		<ol style="list-style-type: none"> <li>1. New Whiteboard File (Neue Whiteboard-Datei)</li> <li>2. Datei öffnen</li> <li>3. Datei speichern</li> </ol>	<ol style="list-style-type: none"> <li>4. Als Datei speichern</li> <li>5. Exportieren</li> </ol>
		Ressourcen (Bild, Video, Audio usw.) am Whiteboard importieren.	
		Unbegrenzte-Leinwand-Schaltfläche	Wählen – Zum Vergrößern/Verkleinern des Arbeitsbereichs zwei Hände verwenden.
		Auswahlschaltfläche	Objekte, Text und Bilder zum Abrufen weiterer Tools wählen.
		Stift-Schaltfläche	Schreibwerkzeuge, Farbwechsel, Transparenz, Dicke usw.
		Radierer zum Entfernen von Objekten oder zum Leeren der Seite.	

		Form/Linie-Schaltfläche	Formen erstellen, Formfarben wählen, Pfeile einfügen.
		Textfeld	Erstellt ein Textfeld.
		Rückgängig-Schaltfläche	Vorherige Aktionen rückgängig machen.
		Wiederholen-Schaltfläche	Zuvor rückgängig gemachte Aktionen wiederholen.
		Seitenwechsel-Schaltfläche	Seiten wählen, Seiten anordnen, Seiten löschen.
		Aktuelle Host-Informationen ein- oder ausblenden.	
		Verwaltungsmenü im Whiteboard-Hintergrund.	

# ViewBoard Cast

Unter Einsatz der ViewBoard®-Cast-Software, der vCastReceiver-App, kann das ViewBoard® vCastSender-Laptop-Bildschirme (Windows/Mac/Chrome) und Bildschirme, Fotos, Videos, Anmerkungen und Kameras mobiler Nutzer (iOS/Android) empfangen.

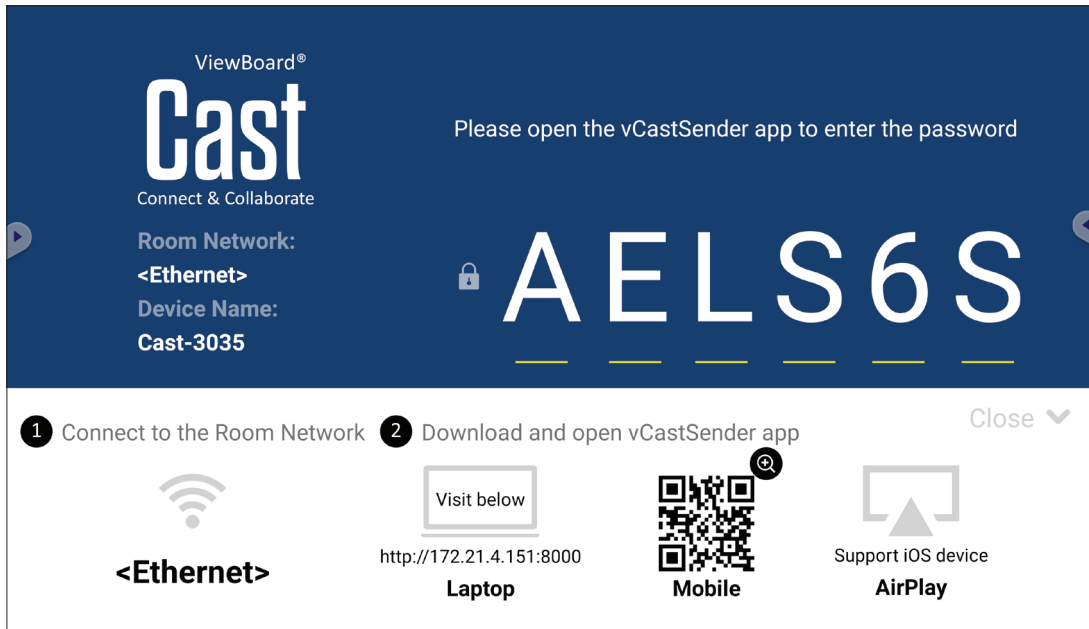

## Netzwerkinformationen

- ViewBoard®-Cast-Software, Laptops und Mobilgeräte können sich mit demselben Subnetz und über das Subnetznetzwerk verbinden.
- Verbundene Geräte erscheinen unter „Geräteliste“ in derselben Subnetz-Verbindung.
- Falls das Gerät unter „Geräteliste“ nicht erscheint, müssen Sie den PIN-Code am Bildschirm eingeben.

ViewBoard Cast ist eine kabellose Peer-to-Peer-Datenkommunikation, weshalb die nachstehenden Anschlusseinstellungen erforderlich sind:

### Ports:

- CP: 56789, 25123, 8121 und 8000
- UDP: 48689 und 25123

### Port and DNS activation (Port- und DNS-Aktivierung):

- Port: 8001
- DNS: h1.ee-share.com

## Cast-Sender von Windows-basierten Geräten, MacBook und Chrome-Geräten.

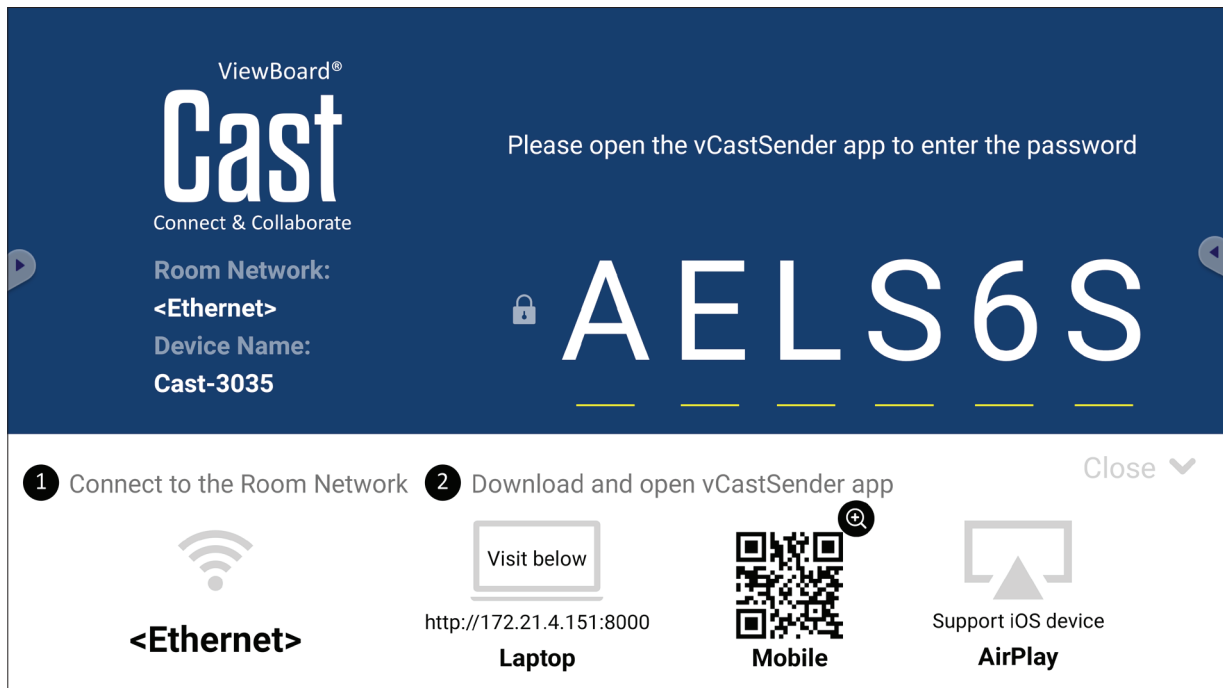

### Mac-, Windows-, Chrome-Geräte:

1. Stellen Sie sicher, dass Ihr Gerät mit demselben Netzwerk verbunden ist wie das ViewBoard.
2. Besuchen Sie zum Herunterladen der Anwendung die am ViewBoard angezeigte Adresse.
3. Starten Sie die Anwendung und geben Sie den PIN-Code ein oder klicken Sie auf die Geräteliste, klicken Sie dann auf das Verbindungssymbol neben dem Gerätenamen.

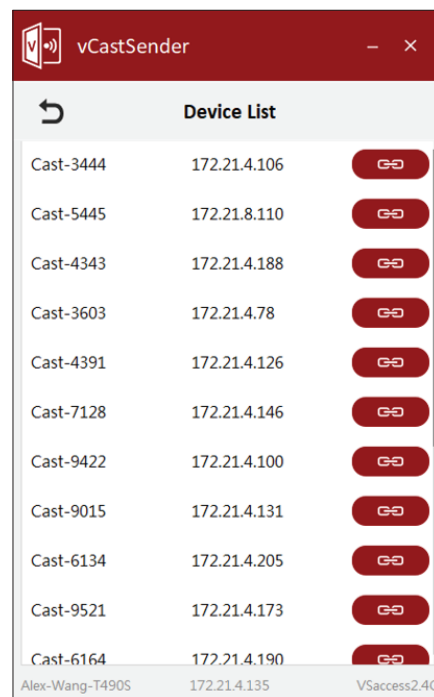
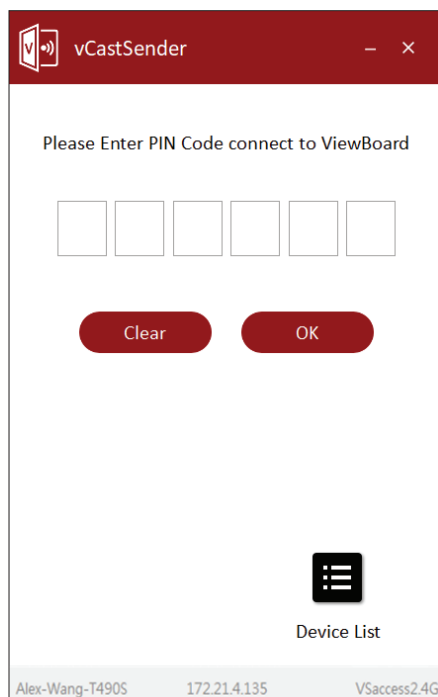



## Cast Sender von Mobilgeräten: iOS-basiertes (iPhone, iPad) und Android-OS-basiertes Telefon/Tablet.

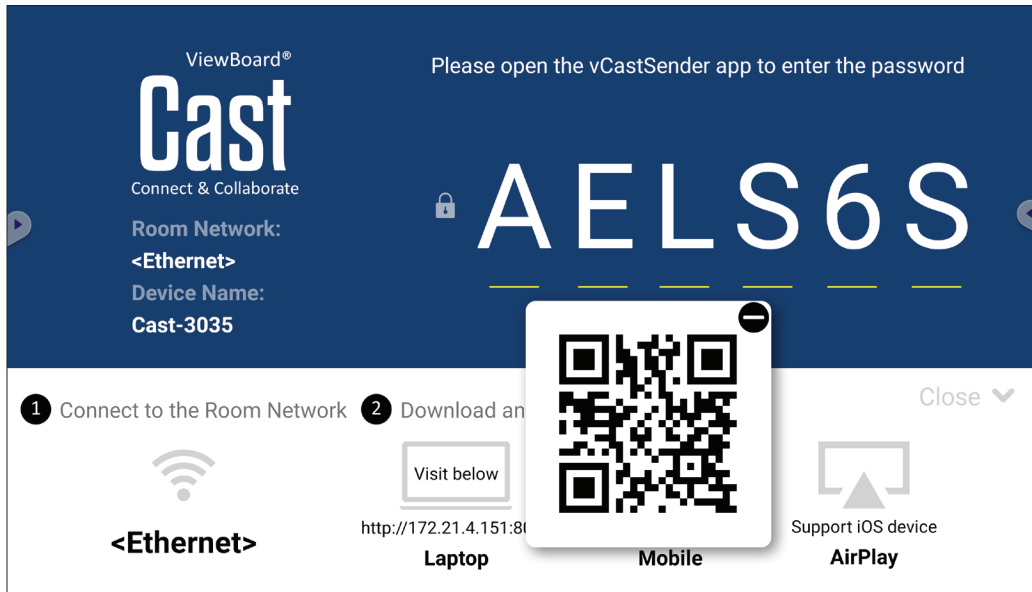

### Android/iOS:

1. Stellen Sie sicher, dass Ihr Gerät mit demselben Netzwerk verbunden ist wie das ViewBoard.
2. Scannen Sie den am ViewBoard angezeigten QR-Code, wenn Sie das Programm direkt vom Server herunterladen möchten, oder laden Sie es aus dem Google Play Store oder Apple Store herunter.
3. Starten Sie die Anwendung, wählen Sie den richtigen Gerätenamen und geben Sie die PIN zur Verbindung ein. Zudem können Sie zur Verbindung direkt den am ViewBoard angezeigten PIN-Code eingeben.

### Apple AirPlay®:

1. Stellen Sie sicher, dass Ihr Gerät mit demselben Netzwerk verbunden ist wie das ViewBoard.
2. Öffnen Sie direkt AirPlay und wählen Sie zur Verbindung den Gerätenamen.
3. Ein weiteres „AirPlay-Kennwort“ wird bei der Verbindung am Bildschirm erzeugt.

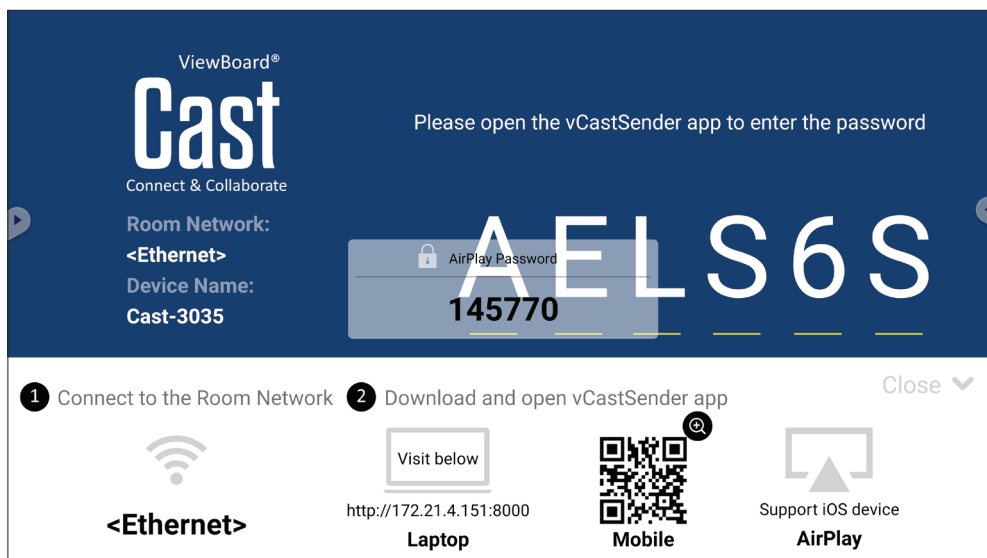

# Anzeigaufnahme

Erfassen Sie alles, was angezeigt wird, in einem Videoformat.

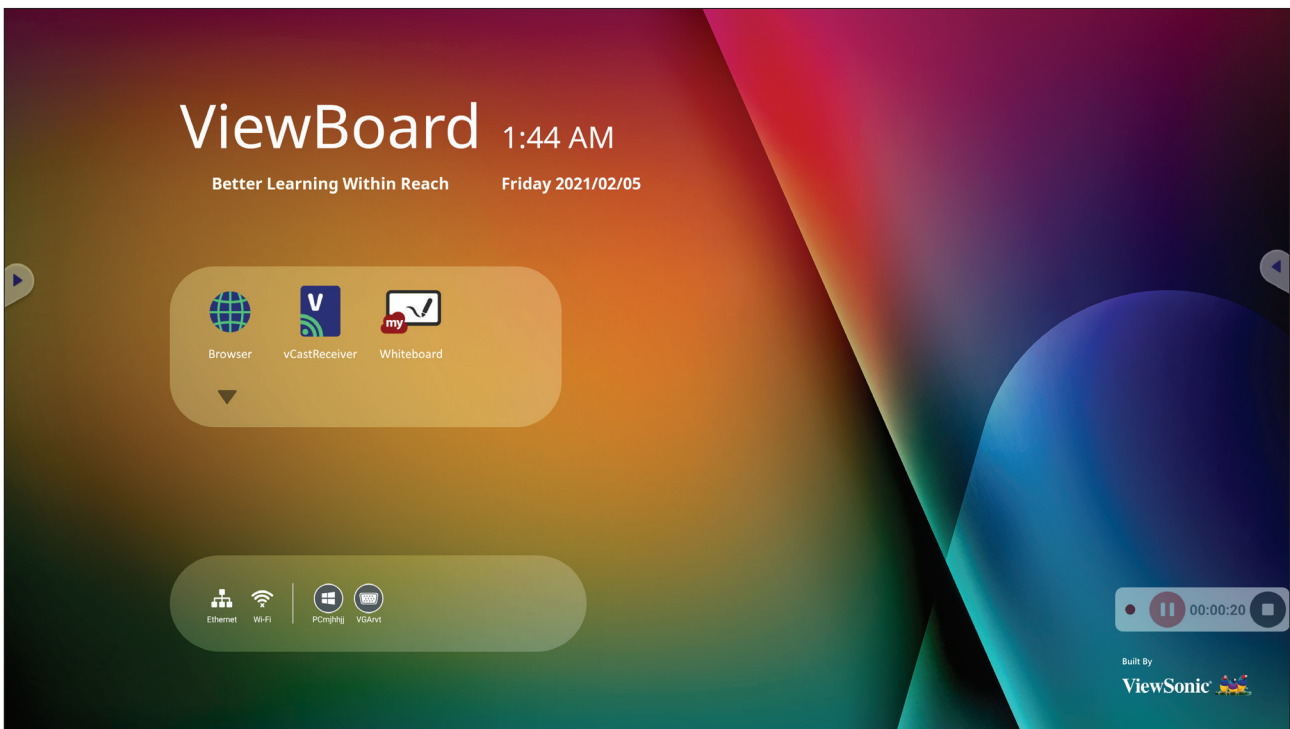

So starten Sie die Anwendung Anzeigaufnahme:

1. Wählen Sie das Symbol von Anzeigaufnahme im Anwendungen-Schubfach.
2. Tippen Sie auf das Aufnahmesymbol  und wählen Sie die bevorzugte Aufnahmekonfiguration. Tippen Sie dann auf das Häkchen.

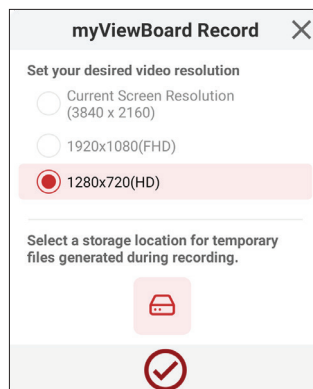

3. Wählen Sie *Start Now (Jetzt starten)* und ein dreisekündiger (3-sekündiger) Countdown beginnt. Die Anzeigaufnahme beginnt unmittelbar nach dem Countdown.
4. Nach Beenden der Aufnahme können Sie das Video ansehen, speichern oder verwerfen.

# Andere Standardanwendungen

## vSweeper

Löschen Sie nicht benötigte Daten und unerwünschte Dateien.

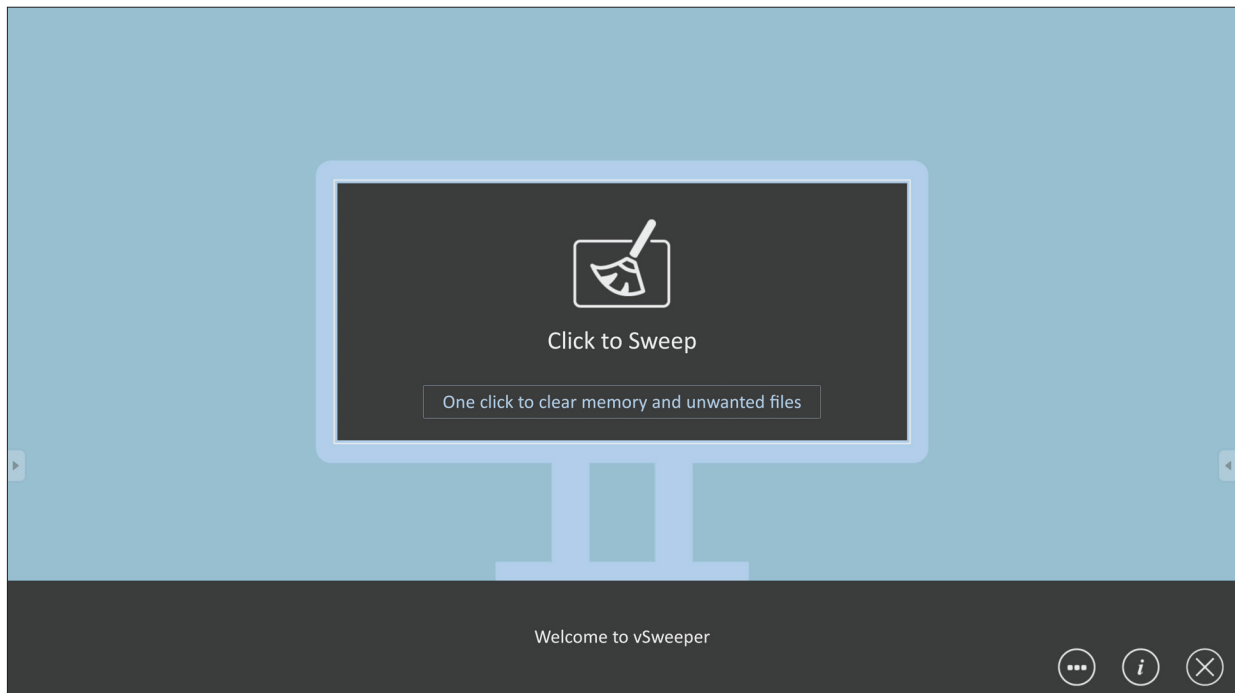

Advanced Settings (Erweiterte Einstellungen) können ebenso entsprechend den Nutzeranforderungen angepasst werden.

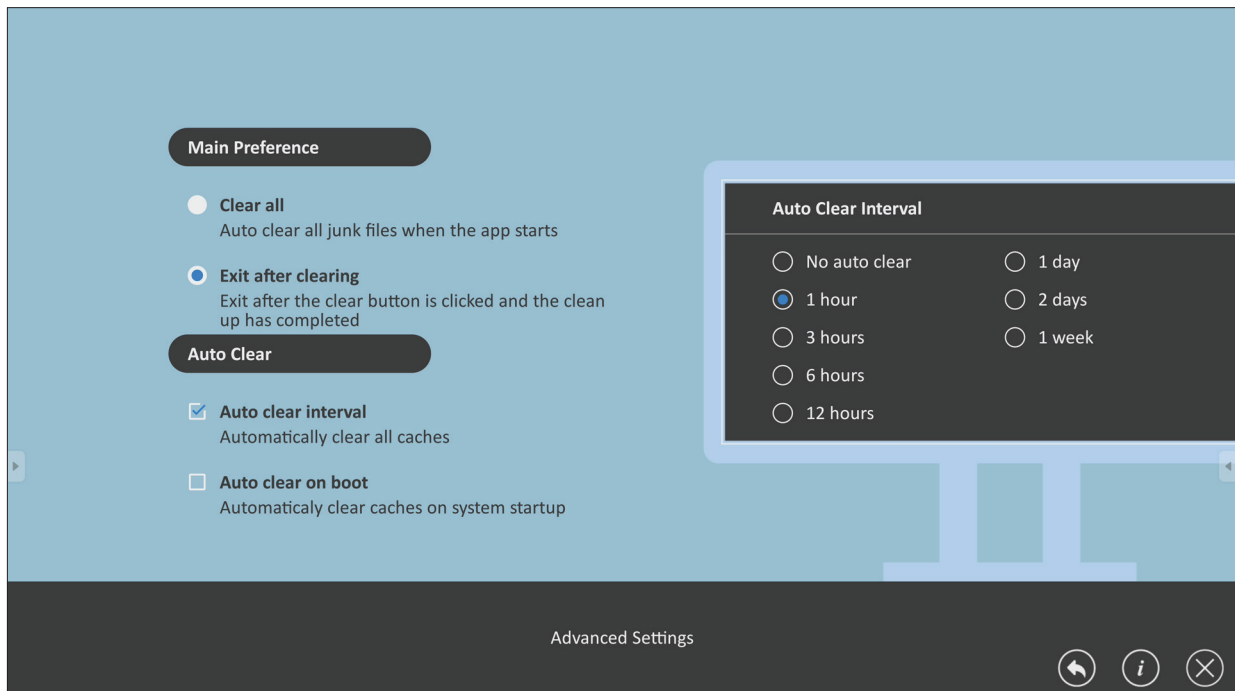

## Screen Lock (Bildschirmsperre)

Legen Sie ein Kennwort zur Bildschirmsperre fest und aktivieren Sie die Bildschirmsperre.

**Hinweis:** Falls Sie das Kennwort vergessen, können Sie zum Wiederherstellen des Standardkennwortes **INPUT-0-2-1-4** an der Fernbedienung drücken.

Zum Einstellen des Kennwortes der Bildschirmsperre:

1. Navigieren Sie zu: **Settings (Einstellungen) > Protection (Schutz) > Password for screen lock (Kennwort für Bildschirmsperre)** oder wählen Sie das Bildschirmsperre-Symbol in der Anwendungsliste.

**Hinweis:** Wenn Sie das Bildschirmsperre-Symbol wählen und kein Kennwort eingerichtet wurde, erscheint die nachfolgende Aufforderung:

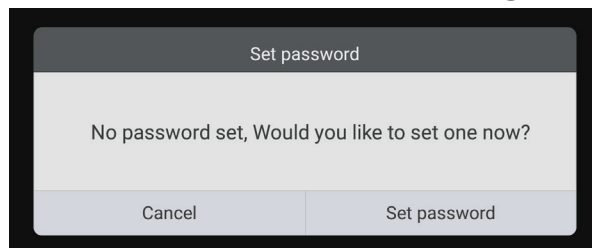

2. Wählen Sie **Set Password (Kennwort festlegen)**, und geben Sie ein neues vierstelliges (4) Kennwort ein. Wählen Sie dann **OK**.

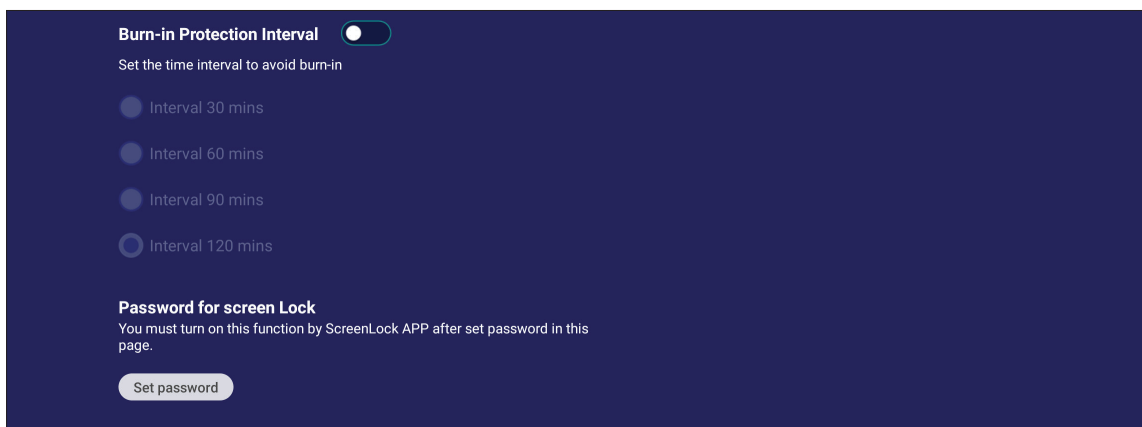

3. Nun wird bei Auswahl des Bildschirmsperre-Symbols der Bildschirm gesperrt.

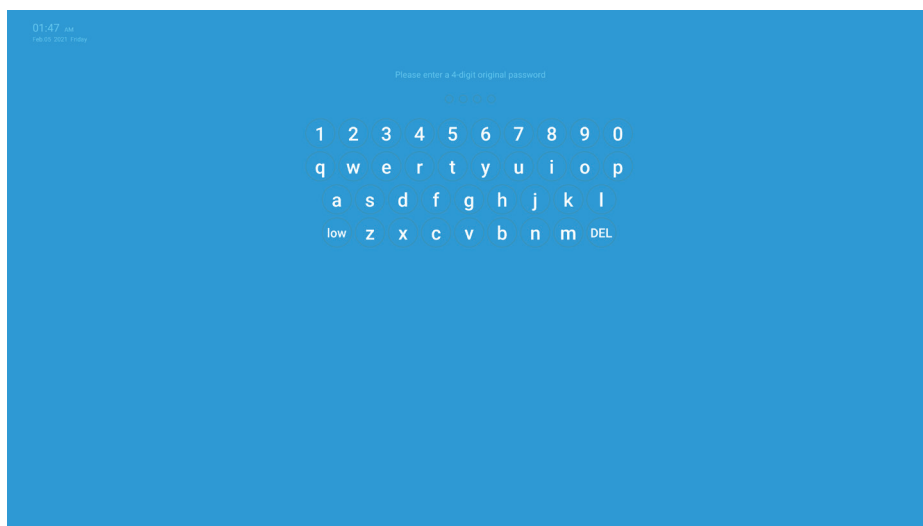

# Chrome

Webbrowser zum Surfen im Internet.

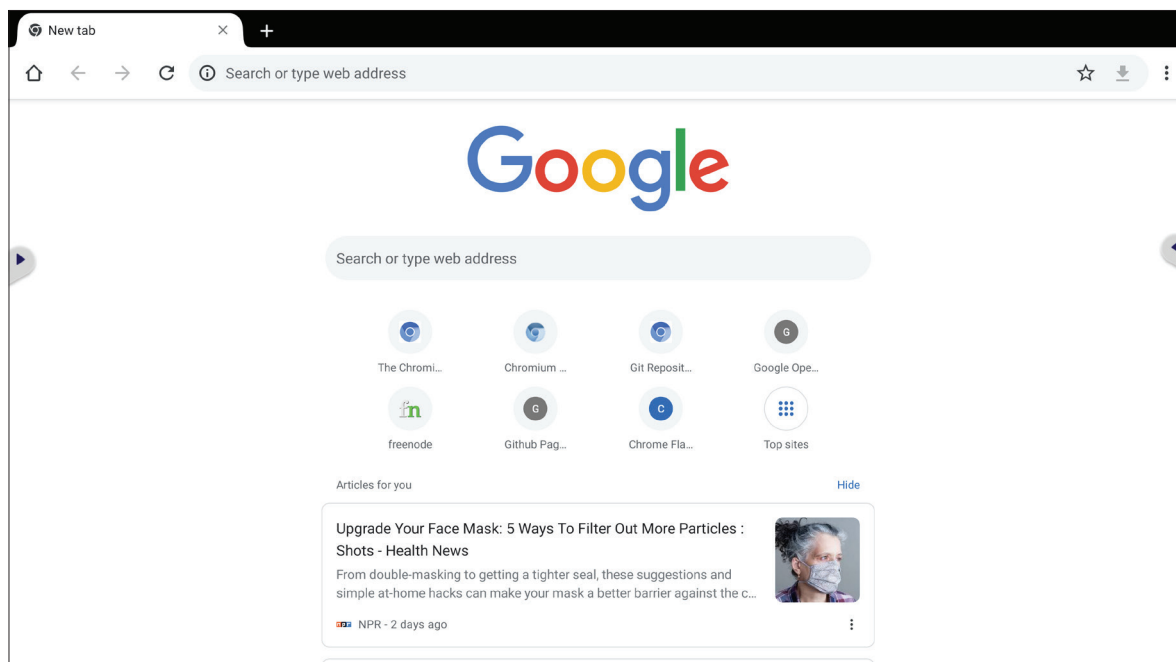

# Folders (Ordner)

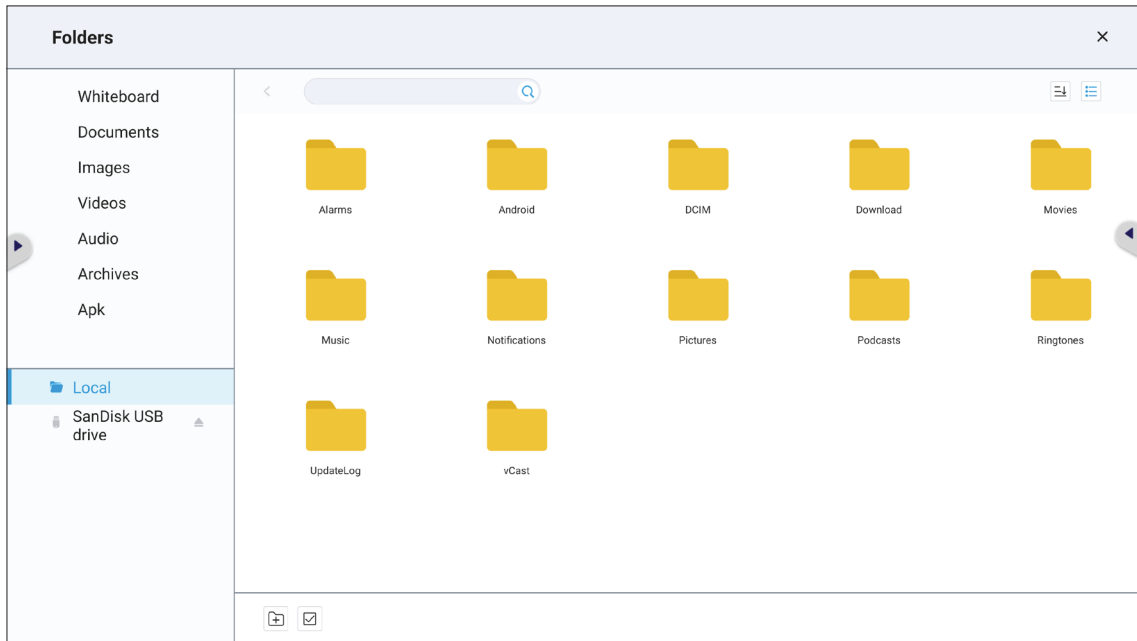

## 1. Speichergeräte

Wählen Sie ein geeignetes Speichergerät.

## 2. Symbole

Element	Beschreibung
Beenden	Zum Beenden anklicken.
Miniaturbild	Zum Anzeigen der Dateien im Miniaturbildmodus anklicken.
Liste	Zum Anzeigen der Dateien im Listenmodus anklicken.
Auswählen	Zum Auswählen von Dateien anklicken.
Ordner zufügen	Zum Zufügen eines Ordners anklicken.
Kopieren	Zum Kopieren von Dateien.
Einfügen	Zum Einfügen von Dateien anklicken.
Ausschneiden	Zum Ausschneiden von Dateien.
Löschen	Zum Löschen von Dateien.
Umbenennen	Zum Umbenennen von Dateien.
Abbrechen	Klicken Sie zum Abbrechen.

### 3. Dateityp-Menü

<b>Element</b>	<b>Beschreibung</b>
Whiteboard	Interaktive Whiteboard-Dateien
Dokumente	Office-Dateien
Bilder	Bilddateien
Videos	Videodateien
Audio	Audiodateien
Archive	Komprimierte Datei
Apk	Apk-Dateien

# > RS-232-Protokoll

Dieses Dokument beschreibt die Schnittstellenspezifikationen und Softwareprotokolle der RS-232-Kommunikation zwischen ViewSonic-LFD und PC oder anderen RS-232-fähigen Steuergeräten.

Das Protokoll enthält drei Befehlsabschnitte:

- Festlegen-Funktion
- Abrufen-Funktion
- Fernbedienungssignale weiterleiten

**Hinweis:** Nachstehend wird der Begriff „PC“ stellvertretend für sämtliche Geräte verwendet, die per RS-232-Protokoll mit dem Anzeigegerät kommunizieren können.

## Beschreibung

### RS-232-Hardware-Spezifikationen

ViewSonic-LFD-Kommunikationsport an der Rückseite:

1. Anschlusstyp: DSUB 9-poliger Stecker (weiblich oder 3,5-mm-Zylinderanschluss)
2. Crossover- (Null-Modem-) Kabel zur Verbindung verwenden
3. Pinbelegung:

D-Sub, 9-polig, männlich  
(bevorzugt)

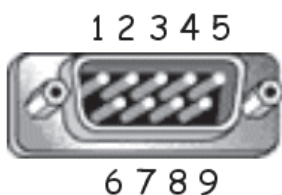

D-Sub, 9-polig, weiblich

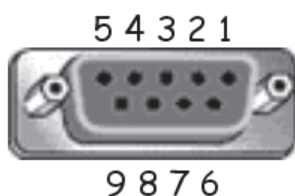

3,5-mm-  
Zylinderanschluss  
(Alternative bei  
beschränktem Platz)



Pin	Signal	Anmerkung
1	NC	
2	RXD	Eingabe an Display
3	TXD	Ausgabe vom Display
4	NC	
5	GND	
6	NC	
7	NC	
8	NC	
9	NC	
Rahmen	GND	

Element	Signal	Anmerkung
Tip	TXD	Ausgabe vom Display
Ring	RXD	Eingabe an Display
Hülse	GND	



## LAN-Hardware-Spezifikationen

ViewSonic-LFD-Kommunikationsport an der Rückseite:

1. Anschlusstyp: 8P8C RJ45

2. Pinbelegung:

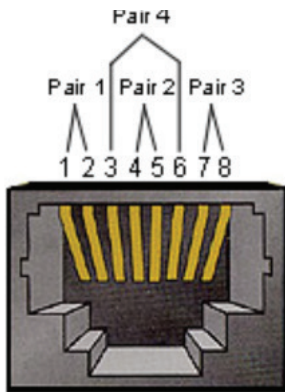

Pin	Signal	Anmerkung
1	TX+	Ausgabe vom Display
2	TX-	Ausgabe vom Display
3	RX+	Eingabe an Display
4	BI_D3+	Bei 1G
5	BI_D3-	Bei 1G
6	RX-	Eingabe an Display
7	BI_D4+	Bei 1G
8	BI_D4-	Bei 1G
Rahmen	Masse	

## RS-232-Kommunikationseinstellung

- Baudrate wählen: 9600 Bit/s (festgelegt)
- Datenbits: 8 bit (festgelegt)
- Parität: Keine (festgelegt)
- Stopbits: 1 (festgelegt)

## LAN-Kommunikationseinstellungen

- Typ: Ethernet
- Protokoll: TCP/IP
- Port: 5000 (festgelegt)
- WOL-Port: 9 (fest) für UDP \*3.2.0
- Cross-Subnetz: Nein
- Anmeldedaten: Nein

## Befehlsmeldungsreferenz

Der PC sendet ein Befehlspaket an das LFD, gefolgt von einem „CR“-Code (Zeilenende). Nach jedem vom PC an das Anzeigegerät gesendeten Befehl muss das Anzeigegerät wie folgt antworten:

1. Bei einem korrekt empfangenen Befehl wird „+“ (02Bh), gefolgt von „CR“ (00Dh) gesendet.
2. Bei einem falsch empfangenen Befehl wird „-“ (02Dh), gefolgt von „CR“ (00Dh) gesendet.

# Protokoll

## Festlegen-Funktion lauschen

Der PC kann das Anzeigegerät mit bestimmten Aktionen steuern. Über die Festlegen-Funktion können Sie bestimmte Anzeigegerätfunktionen über die RS-232-Schnittstelle von extern steuern. Ein Festlegen-Datenpaket besteht aus 9 Bytes.

### Festlegen-Funktionsbeschreibung:

- Länge:** Paket-Gesamtlänge ohne „CR“ in Bytes
- LFD-ID** Identifizierung jedes Displays (01 bis 98, Standard ist 01)  
ID „99“ bedeutet die Anwendung des Einstellbefehls auf alle verbundenen Displays. Unter solchen Umständen muss nur das Display mit ID 1 antworten.  
Die LFD-ID lässt sich über das OSD-Menü bei jedem Display einstellen.
- Befehlstyp** Befehlstyp identifizieren,  
„s“ (0x73h): Festlegen-Befehl  
„+“ (0x2Bh): Befehl-gültig-Antwort  
„-“ (0x2Dh): Befehl-ungültig-Antwort
- Befehl:** Befehlscode: Ein-Byte-ASCII-Code.
- Wert (1 – 3):** 3-Bytes-ASCII-Code zur Wertdefinition.
- CR** 0x0D

### Festlegen-Funktionsformat

#### Senden: (Befehlstyp: „s“)

Name	Länge	ID	Befehlstyp	Befehl	Wert 1	Wert 2	Wert 3	CR
Byteanzahl	1 Byte	2 Byte	1 Byte	1 Byte	1 Byte	1 Byte	1 Byte	1 Byte
Byte-reihenfolge	1	2~3	4	5	6	7	8	9

#### Antwort: (Befehlstyp: „+“ oder „-“)

Name	Länge	ID	Befehlstyp	CR
Byteanzahl	1 Byte	2 Byte	1 Byte	1 Byte
Bytereihenfolge	1	2~3	4	5

**Hinweis:** Wenn der PC den Befehl auf alle Displays (ID = 99) anwendet, muss nur Set #1 über den Namen von ID = 1 antworten.

**Beispiel 1: Helligkeit bei Display (02) auf 76 einstellen, gültiger Befehl**

**Senden (Hexadezimalformat)**

Name	Länge	ID	Befehlstyp	Befehl	Wert 1	Wert 2	Wert 3	CR
Hex	0x38	0x30 0x32	0x73	0x24	0x30	0x37	0x36	0x0D

**Antwort (Hexadezimalformat)**

Name	Länge	ID	Befehlstyp	CR
Hex	0x34	0x300x32	0x2B	0x0D

**Beispiel 2: Helligkeit bei Display (02) auf 75 einstellen, KEIN gültiger Befehl**

**Senden (Hexadezimalformat)**

Name	Länge	ID	Befehlstyp	Befehl	Wert 1	Wert 2	Wert 3	CR
Hex	0x38	0x30 0x32	0x73	0x24	0x30	0x37	0x35	0x0D

**Antwort (Hexadezimalformat)**

Name	Länge	ID	Befehlstyp	CR
Hex	0x34	0x30 0x32	0x2D	0x0D

## Tabelle: Festlegen-Funktionen

### A. Basisfunktion

Festlegen-Funktion	Länge	ID	Befehl		Wertebereich	Anmerkungen	
			Typ (ASCII)	Code (ASCII) / Code (Hex)			
Ein- *3.2.1/ Ausschalten (Standby)	8		s	!	21	000: Bereitschaft 001: Ein	1. Die Einschaltung per LAN-Steuerung funktioniert nur in bestimmten Modi. Beachten Sie für Details die Bedienungsanleitung des Displays. *3.1.1 2. „WOL per MAC-Adresse“ könnte als Alternative verfügbar sein.*3.2.1
Eingangswahl	8		s	“	22	004: HDMI1 014: HDMI2 024: HDMI  006: VGA  007: Einsteck-PC (OPS)  009: DP 019: Type-C *3.2.4  00A: Eingebettet/ Haupt (Android)	1. Bei USB nicht erforderlich. 2. Bei mehr als zwei identischen Quellen wird die zweite Zahl zur Definition der Erweiterung verwendet. 3. HEX von 00A ist 30 30 41.
Helligkeit	8		s	\$	24	000 ~ 100 900: Helligkeit vermindern (-1) 901: Helligkeit erhöhen (+1) *3.1.1	
Hintergrundbeleuchtung *3.2.0	8		A	B	42	000 ~ 100	1. Bei einer Android-Plattform, deren Hauptmodus per Hintergrundbeleuchtung gesteuert und andere Quellen per Helligkeit gesteuert werden. 2. Abgeleitet aus Farbkalibrierung. *3.2.0
Stromversorgungssperre	8		s	4	34	000: Freigeben 001: Sperren	*Einzelheiten finden Sie im Hinweis
Lautstärke	8		s	5	35	000 ~ 100 900: Lautstärke vermindern (-1) 901: Lautstärke steigern (+1)	
Stumm	8		s	6	36	000: Aus 001: Ein (stumm)	
Tastensperre	8		s	8	38	000: Freigeben 001: Sperren	*Einzelheiten finden Sie im Hinweis
Menüsperre	8		s	>	3E	000: Freigeben 001: Sperren	*Einzelheiten finden Sie im Hinweis

Festlegen-Funktion	Länge	ID	Befehl	Befehl		Wertebereich	Anmerkungen
Nummer *3.1.1	8		s	@	40	000~009	
Bedienfeld *3.1.1	8		s	A	41	000: Aufwärts 001: Abwärts 002: Links 003: Rechts 004: ENTER 005: INPUT 006: Menü/(Beenden) 007: Beenden	
Fernbedienung Steuerung	8		s	B	42	000: Deaktivieren 001: Aktivieren 002: Weiterleiten	<b>Deaktiviert:</b> Fernbedienung funktioniert nicht <b>Aktiviert:</b> Fernbedienung funktioniert normal <b>Weiterleiten:</b> Display leitet den RC-Code über den RS-232-Port an das verbundene Gerät um, reagiert aber nicht selbst.
Standard wiederherstellen	8		s	~	7E	000	Werkseinstellungen wiederherstellen

## B. Optionale Funktion

Festlegen-Funktion	Länge	ID	Befehl		Wertebereich	Anmerkungen	
			Typ (ASCII)	Code (ASCII) / Code (Hex)			
			Typ (ASCII)	Code (ASCII) / Code (Hex)	(drei ASCII-Bytes)		
Kontrast	8		s	#	23	000 ~ 100	
Bildschärfe	8		s	%	25	000 ~ 100	
Farbe	8		s	&	26	000 ~ 100	
Farbton	8		s	'	27	000 ~ 100	
Hintergrundbeleuchtung ein/aus <sup>*3.2.3</sup>	8		s	(	29	000: Aus 001: Ein	
Farbmodus	8		s	)	29	000: Normal 001: Warm 002: Kalt 003: Persönlich	
Standbild ein/aus <sup>*3.2.5</sup>	8		s	*	2A	000: Aus 001: Ein	
Bässe	8		s	.	2E	000 ~ 100	
Höhen	8		s	/	2F	000 ~ 100	
Balance	8		s	0	30	000 ~ 100	050 ist zentral
Bildgröße	8		s	1	31	000: Vollbild (16:9) 001: NORMAL (4:3) 002: REAL (1:1) <sup>*3.1.0</sup>	
OSD-Sprache	8		s	2	32	000: English 001: Französisch 002: Spanisch	Könnte für mehr vom Modell unterstützte Sprachen erweitert werden
Datum: Jahr	8		s	V	56	Y17~Y99	Letzte 2 Zeichen (20)17~(20)99
Datum: Monat	8		s	V	56	M01~M12	2 Zeichen
Datum: Tag	8		s	V	56	D01~D31	2 Zeichen
Zeit: Stunde	8		s	W	57	H00~H23	24-h-Format. 2 Zeichen.
Zeit: Min.	8		s	W	57	M00~M59	2 Zeichen
Zeit: Sek.	8		s	W	57	S00~S59	2 Zeichen
Angepasste Schnell Tasten <sup>*3.2.6</sup>	8		s	X	58	001~999 001: MVBA-App öffnen <sup>*3.2.6</sup>	

# > Anhang

## Technische Daten

Element	Kategorie	Technische Daten		
Modell	P/N.	IFP6552-1A IFP6552-1B	IFP7552-1A IFP7552-1B	IFP8652-1A IFP8652-1B
	Nr.	VS18373	VS18374	VS18375
Bildschirmgröße		65,5"	75,5"	85,6"
Eingangssignal		3 x HDMI 1 x VGA 1 x DisplayPort 1 x USB Type-C 1 x Audioeingang 1 x LAN (RJ-45) 4 x USB Type-A (3.0) 1 x USB Type-A (2.0)		
Ausgangssignal		1 x HDMI 1 x Kopfhörer 1 x SPDIF 2 x USB Type-B		
Lautsprecher		15 W x 2, 15-W-Subwoofer x 1		
RS-232		RS-232-Kommunikation		
Ein/Aus	Spannung	100 V – 240 V Wechselstrom, 50/60 Hz		
Betriebsbedingungen	Temperatur	0 bis 40 °C		
	Feuchtigkeit	20 – 80%, nicht kondensierend		
	Höhe	< 3,000 m		
Lagerungsbedingungen	Temperatur	-10 bis 60 °C		
	Feuchtigkeit	10 – 80%, nicht kondensierend		
	Höhe	< 3,000 m		
Abmessungen	Physisch B x H x T (mm)	1509,1 x 955,4 x 119,1	1720,1 x 1069,6 x 118,4	1966,4 x 1204,4 x 118,4
	Physisch B x H x T (in)	59,41 x 37,61 x 4,69	67,72 x 42,11 x 4,66	77,42 x 47,42 x 4,66
Gewicht	(kg)	43,9	56,8	71
	Physisch (lbs)	96,78	125,22	156,53
Leistungsaufnahme	Ein	190 W (typ.)	227 W (typ.)	332 W (typ.)
	Aus	< 0,5 W	< 0,5 W	< 0,5 W

**Hinweis:** Technische Daten können sich ohne Vorankündigung ändern.

# Anzeigemodi

## VGA-Modus

Auflösung	Bildfrequenz (@)
640 x 480	60Hz, 72Hz, 75Hz
720 x 400	85Hz
800 x 600	56Hz, 60Hz, 72Hz, 75Hz
832 x 624	75Hz
1024 x 768	60Hz, 70Hz, 75Hz
1280 x 1024	60Hz, 75Hz
1600 x 1200	60Hz
1920 x 1080	60Hz
1920 x 1200	60Hz

## Modus HDMI/DisplayPort/Type-C

Auflösung	Bildfrequenz (@)
640 x 480	60Hz, 72Hz, 75Hz
720 x 400	85Hz
800 x 600	56Hz, 60Hz, 72Hz, 75Hz
832 x 624	75Hz
1024 x 768	60Hz, 70Hz, 75Hz
1280 x 1024	60Hz, 75Hz
1600 x 1200	60Hz
1920 x 1080	60Hz
1920 x 1200	60Hz
3840 x 2160	25, 30, 50, 60Hz



# Problemlösung

Dieser Abschnitt beschreibt einige allgemeine Probleme, die bei Verwendung des ViewBoard auftreten könnten.

Problem	Lösungsvorschläge
Fernbedienung funktioniert nicht	<ol style="list-style-type: none"><li>1. Vergewissern Sie sich, dass sich keine Hindernisse zwischen Fernbedienung und Fernbedienungsempfänger befinden.</li><li>2. Überzeugen Sie sich davon, dass die Batterien richtig in die Fernbedienung eingelegt wurden.</li><li>3. Prüfen Sie, ob die Batterien ausgewechselt werden müssen.</li></ol>
Gerät schaltet sich plötzlich ab	<ol style="list-style-type: none"><li>1. Schauen Sie nach, ob der Einschalttimer aktiv ist.</li><li>2. Vergewissern Sie sich, dass der Strom nicht ausgefallen ist.</li><li>3. Schalten Sie das Display ein, prüfen Sie, ob Probleme mit den Signalen oder Signalkabeln vorliegen.</li></ol>

## PC-Modus

Problem	Lösungsvorschläge
Kein PC-Signal	<ol style="list-style-type: none"><li>1. Prüfen Sie die Anzeigeeinstellungen.</li><li>2. Prüfen Sie die Anzeigeauflösung.</li><li>3. Passen Sie die Horizontal- und Vertikaleinstellungen im OSD-Menü an.</li></ol>
Streifiges Bild	<ol style="list-style-type: none"><li>1. Führen Sie eine Auto-Anpassung aus.</li><li>2. Stellen Sie Takt und Phase nach.</li></ol>
Falsche Farben	<ol style="list-style-type: none"><li>1. Prüfen Sie die VGA-Verbindung, vergewissern Sie sich, dass die Stecker richtig sitzen.</li><li>2. Stellen Sie Farbe, Helligkeit und Kontrast nach.</li></ol>
Nicht unterstütztes Format	<ol style="list-style-type: none"><li>1. Führen Sie eine Auto-Anpassung aus.</li><li>2. Stellen Sie Takt und Phase nach.</li></ol>

## Touch-Funktion

Problem	Lösungsvorschläge
Touch-Funktionen arbeiten nicht	<ol style="list-style-type: none"> <li>1. Vergewissern Sie sich, dass die Treiber richtig installiert wurden.</li> <li>2. Installieren Sie den/die Treiber neu.</li> <li>3. Vergewissern Sie sich, dass das Gerät richtig installiert wurde.</li> <li>4. Vergewissern Sie sich, dass der Touchpen in Ordnung ist.</li> </ol>

### Probleme bei der Videowiedergabe

Problem	Lösungsvorschläge
Kein Bild/Kein Ton	<ol style="list-style-type: none"> <li>1. Prüfen Sie die Stromversorgung.</li> <li>2. Überprüfen Sie die Signalkabel.</li> <li>3. Vergewissern Sie sich, dass der interne PC richtig installiert wurde.</li> </ol>
Bild ist unklar oder flackert	<ol style="list-style-type: none"> <li>1. Überprüfen Sie die Signalkabel.</li> <li>2. Prüfen Sie, ob das Signal von anderen elektronischen Geräten gestört wird.</li> </ol>
Schlechte Bildqualität	<ol style="list-style-type: none"> <li>1. Stellen Sie im Menü Farbe, Helligkeit und Kontrast nach.</li> <li>2. Überprüfen Sie die Signalkabel.</li> </ol>

### Probleme bei der Audiowiedergabe

Problem	Lösungsvorschläge
Kein Ton	<ol style="list-style-type: none"> <li>1. Drücken Sie die Stummschaltungstaste.</li> <li>2. Stellen Sie die Lautstärke ein.</li> <li>3. Überprüfen Sie das Audiokabel.</li> </ol>
Ton nur über einen Lautsprecher	<ol style="list-style-type: none"> <li>1. Stellen Sie die Balance im Menü ein.</li> <li>2. Überprüfen Sie die Toneinstellungen des Computers.</li> <li>3. Überprüfen Sie das Audiokabel.</li> </ol> <p><b>Hinweis:</b> SPDIF und Kopfhörer funktionieren nur in den Kanälen ViewBoard Player, HDMI, Type-C und DisplayPort (DP).</p>

# Wartung

## Allgemeine Vorsichtsmaßnahmen

- Stellen Sie sicher, dass das Gerät ausgeschaltet und das Netzkabel von der Steckdose getrennt ist.
- Sprühen oder schütten Sie niemals direkt Flüssigkeiten auf Bildschirm oder Gehäuse.
- Gehen Sie vorsichtig mit dem Gerät um, da Kratzer bei dunkleren Geräten auffälliger sind als bei helleren.
- Lassen Sie das Gerät nicht übermäßig lange eingeschaltet.

## Bildschirm reinigen

- Wischen Sie die Bildschirmfläche mit einem sauberen, weichen, fusselfreien Tuch ab. Dies entfernt Staub und andere Partikel.
- Falls der Bildschirm immer noch nicht sauber ist, tragen Sie eine geringe Menge Glasreiniger ohne Ammoniak oder Alkohol auf ein sauberes, weiches, fusselfreies Tuch auf; wischen Sie dann den Bildschirm ab.

## Gehäuse reinigen

- Verwenden Sie ein weiches, trockenes Tuch.
- Falls das Gehäuse immer noch nicht sauber ist, tragen Sie eine geringe Menge eines nicht scheuernden, sanften Reinigungsmittels ohne Ammoniak oder Alkohol auf ein sauberes, weiches, fusselfreies Tuch auf; wischen Sie dann die Oberfläche ab.

## Haftungsausschluss

- ViewSonic® empfiehlt keine ammoniak- oder alkoholhaltigen Reiniger für Bildschirm oder Gehäuse. Bestimmte chemische Reinigungsmittel können die Bildfläche und/oder das Gehäuse des Gerätes beschädigen.
- ViewSonic® haftet nicht für Schäden, die durch den Einsatz solcher ammoniak- oder alkoholhaltigen Reinigungsmittel verursacht werden.

**Hinweis:** Falls sich Feuchtigkeit unter dem Glas niederschlagen sollte, lassen Sie das Display eingeschaltet, bis die Feuchtigkeit verschwunden ist.

# > Informationen zu Richtlinien und Service

## Informationen zur Konformität

Dieser Abschnitt behandelt sämtliche Verbindungsanforderungen und Erklärungen bezüglich behördlicher Vorschriften. Bestätigte entsprechende Anwendungen beziehen sich auf Typenschilder und relevante Kennzeichnungen am Gerät.

### FCC-Erklärung

Dieses Gerät erfüllt Teil 15 der FCC-Regularien. Der Betrieb unterliegt den folgenden beiden Voraussetzungen: (1) Dieses Gerät darf keine Störungen verursachen, und (2) dieses Gerät muss jegliche empfangenen Störungen hinnehmen, einschließlich Störungen, die zu unbeabsichtigtem Betrieb führen können. Dieses Gerät wurde getestet und als mit den Grenzwerten für Digitalgeräte der Klasse B gemäß Teil 15 der FCC-Regularien übereinstimmend befunden.

Diese Grenzwerte wurden geschaffen, um angemessenen Schutz gegen Störungen beim Betrieb in Wohngebieten zu gewährleisten. Dieses Gerät erzeugt, verwendet und kann Hochfrequenzenergie abstrahlen und kann - falls nicht in Übereinstimmung mit den Bedienungsanweisungen installiert und verwendet - Störungen der Funkkommunikation verursachen. Allerdings ist nicht gewährleistet, dass es in bestimmten Installationen nicht zu Störungen kommt. Falls diese Ausrüstung Störungen des Radio- oder Fernsehempfangs verursachen sollte, was leicht durch Aus- und Einschalten der Ausrüstung herausgefunden werden kann, wird dem Anwender empfohlen, die Störung durch eine oder mehrere der folgenden Maßnahmen zu beseitigen:

- Neuausrichtung oder Neuplatzierung der Empfangsantenne(n).
- Vergrößern des Abstands zwischen Gerät und Empfänger.
- Anschluss des Gerätes an einen vom Stromkreis des Empfängers getrennten Stromkreis.
- Hinzuziehen des Händlers oder eines erfahrenen Radio-/Fernsehtechnikers.

**Warnung:** Darüber hinaus können jegliche Änderungen oder Modifikationen, die nicht ausdrücklich von der für die Übereinstimmung verantwortlichen Stelle zugelassen sind, Ihre Berechtigung zum Betrieb des Gerätes erlöschen lassen.

### Industry-Canada-Erklärung

CAN ICES-3 (B)/NMB-3(B)

### CE-Konformität für europäische Länder



Dieses Gerät stimmt mit der EMV-Richtlinie 2014/30/EU und der Niederspannungsrichtlinie 2014/35/EU überein.

## Folgende Informationen gelten nur für EU-Mitgliedstaaten:

Die rechts gezeigte Kennzeichnung erfolgt in Übereinstimmung mit der Richtlinie zur Entsorgung elektrischer und elektronischer Altgeräte 2012/19/EU (WEEE). Das Kennzeichen gibt an, dass das Gerät NICHT mit dem unsortierten Hausmüll entsorgt werden darf, sondern entsprechend örtlicher Gesetze an Rückgabe- und Sammelsysteme übergeben werden muss.



## RoHS2-Konformitätserklärung

Dieses Produkt wurde in Übereinstimmung mit der Richtlinie 2011/65/EU des Europäischen Parlaments und des Rates zur Beschränkung des Einsatzes bestimmter gefährlicher Stoffe in Elektro- und Elektronikgeräten (RoHS2-Richtlinie) entwickelt und hergestellt und gilt als mit den vom Ausschuss für die Anpassung der Richtlinien an den technischen Fortschritt festgelegten maximalen Konzentrationen wie nachstehend gezeigt übereinstimmend:

Substanz	Empfohlene maximale Konzentration	Tatsächliche Konzentration
Blei (Pb)	0,1%	< 0,1%
Quecksilber (Hg)	0,1%	< 0,1%
Cadmium (Cd)	0,01%	< 0,01%
Sechswertiges Chrom (Cr6 <sup>+</sup> )	0,1%	< 0,1%
Polybromierte Biphenyle (PBB)	0,1%	< 0,1%
Polybromierte Biphenylether (PBDE)	0,1%	< 0,1%
Bis(2-ethylhexyl)phthalat (DEHP)	0,1%	< 0,1%
Benzylbutylphthalat (BBP)	0,1%	< 0,1%
Dibutylphthalat (DBP)	0,1%	< 0,1%
Diisobutylphthalat (DIBP)	0,1%	< 0,1%

## Bestimmte Komponenten von Produkten sind wie nachstehend angegeben gemäß Anhang III der RoHS2-Richtlinie ausgenommen:

- Blei als Legierungselement in Aluminium mit maximal 0,4 Gewichtsprozent.
- Blei in Kupferlegierung mit maximal 4 Gewichtsprozent.
- Blei in Lötmitteln mit hoher Schmelztemperatur (d. h. bleibasierte Legierungen mit einem Bleianteil von 85 Gewichtsprozent oder mehr)
- Elektrische und elektronische Komponenten mit Bleianteil in Glas oder Keramik, ausgenommen dielektrischer Keramik in Kondensatoren (z. B. piezoelektrische Geräte, oder in einem Glas- oder Keramik-Matrix-Verbund).

## **ENERGY-STAR®-Erklärung**

ENERGY STAR® ist ein freiwilliges Programm der U.S. Environmental Protection Agency, das Unternehmen und Einzelpersonen dabei hilft, durch herausragende Energieeffizienz Geld zu sparen und unser Klima zu schützen. Produkte, die ENERGY-STAR®-konform sind, dämmen die Emission von Treibhausgasen durch Einhaltung strenger Kriterien bezüglich der Energieeffizienz oder der durch die U.S. Environmental Protection Agency festgelegten Anforderungen ein.

Als ENERGY-STAR®-Partner strebt ViewSonic nach der Erfüllung der ENERGY-STAR®-Richtlinien und der Kennzeichnung aller zertifizierten Modelle mit dem ENERGY-STAR®-Logo.

Das folgende Logo erscheint an allen ENERGY-STAR®-zertifizierten Modellen:



**Hinweis:** Die Energieverwaltungsfunktionen reduzieren den Energieverbrauch bei Nichtbenutzung des Produktes erheblich. Energieverwaltung ermöglicht dem Gerät automatisches Aufrufen eines energiesparenden Ruhezustands nach einer bestimmten Dauer der Inaktivität. Und die Energieverwaltungsfunktionen rufen zudem innerhalb von 5 Minuten nach Trennung vom Host-Computer den Ruhezustand oder abgeschalteten Modus ab. Bitte beachten Sie, dass sich durch Änderung der Energieeinstellungen der Stromverbrauch erhöht.

## **Indische Beschränkung zu gefährlichen Stoffen**

Erklärung zur Beschränkung gefährlicher Stoffe (Indien). Dieses Produkt stimmt mit der „India E-waste Rule 2011“ überein, die den Einsatz von Blei, Quecksilber, sechswertigem Chrom, polybromierten Biphenylen oder polybromierten Diphenylethern in Konzentrationen von mehr als 0,1 Gewichtsprozent und 0,01 Gewichtsprozent bei Cadmium untersagt, unter Berücksichtigung der Ausnahmen in Schedule 2 der Vorschrift.

## **Entsorgung zum Ende der Einsatzzeit**

ViewSonic® nimmt den Umweltschutz sehr ernst, verpflichtet sich daher zu umweltfreundlichen Lebens- und Arbeitsweisen. Vielen Dank für Ihre Mitwirkung an einem intelligenteren, umweltfreundlicheren Einsatz moderner Computertechnik. Mehr dazu erfahren Sie auf den ViewSonic®-Internetseiten.

## **USA und Kanada:**

<http://www.viewsonic.com/company/green/recycle-program/>

## **Europa:**

<http://www.viewsoniceurope.com/eu/support/call-desk/>

## **Taiwan:**

<https://recycle.epa.gov.tw/>

## Hinweise zum Urheberrecht

Copyright© ViewSonic® Corporation, 2021. Alle Rechte vorbehalten.

Macintosh und Power Macintosh sind eingetragene Marken von Apple Inc.

Microsoft, Windows und das Windows-Logo sind eingetragene Marken der Microsoft Corporation in den Vereinigten Staaten und anderen Ländern.

ViewSonic®, das Drei-Vögel-Logo, OnView, ViewMatch und ViewMeter sind eingetragene Marken der ViewSonic® Corporation.

VESA ist eine eingetragene Marke der Video Electronics Standards Association. DPMS, DisplayPort und DDC sind Marken der VESA.

**Haftungsausschluss:** Die ViewSonic® Corporation haftet nicht für technische oder inhaltliche Fehler sowie für Auslassungen dieser Dokumentation. Ferner übernimmt die ViewSonic Corporation keine Haftung für Folgeschäden, die durch Einsatz der Begleitmaterialien oder Nutzung und Leistung des Produktes entstehen.

Im Zuge ständiger Qualitätsverbesserung behält sich die ViewSonic® Corporation vor, technische Daten des Produktes ohne Vorankündigung zu ändern. Die Angaben in diesem Dokument können daher Änderungen unterworfen werden.

Kein Teil dieses Dokumentes darf ohne vorherige schriftliche Genehmigung der ViewSonic® Corporation kopiert, reproduziert oder übertragen werden.

## Kundendienst

Für technischen Support oder Produktkundendienst beachten Sie die nachstehende Tabelle oder kontaktieren Ihren Wiederverkäufer.

**Hinweis:** Sie müssen die Seriennummer des Produktes angeben.

Land/Region	Webseite	Land/Region	Webseite
<b>Asien-Pazifik-Raum und Afrika</b>			
Australia	<a href="http://www.viewsonic.com/au/">www.viewsonic.com/au/</a>	Bangladesh	<a href="http://www.viewsonic.com/bd/">www.viewsonic.com/bd/</a>
中国 (China)	<a href="http://www.viewsonic.com.cn">www.viewsonic.com.cn</a>	香港 (繁體中文)	<a href="http://www.viewsonic.com/hk/">www.viewsonic.com/hk/</a>
Hong Kong (English)	<a href="http://www.viewsonic.com/hk-en/">www.viewsonic.com/hk-en/</a>	India	<a href="http://www.viewsonic.com/in/">www.viewsonic.com/in/</a>
Indonesia	<a href="http://www.viewsonic.com/id/">www.viewsonic.com/id/</a>	Israel	<a href="http://www.viewsonic.com/il/">www.viewsonic.com/il/</a>
日本 (Japan)	<a href="http://www.viewsonic.com/jp/">www.viewsonic.com/jp/</a>	Korea	<a href="http://www.viewsonic.com/kr/">www.viewsonic.com/kr/</a>
Malaysia	<a href="http://www.viewsonic.com/my/">www.viewsonic.com/my/</a>	Middle East	<a href="http://www.viewsonic.com/me/">www.viewsonic.com/me/</a>
Myanmar	<a href="http://www.viewsonic.com/mm/">www.viewsonic.com/mm/</a>	Nepal	<a href="http://www.viewsonic.com/np/">www.viewsonic.com/np/</a>
New Zealand	<a href="http://www.viewsonic.com/nz/">www.viewsonic.com/nz/</a>	Pakistan	<a href="http://www.viewsonic.com/pk/">www.viewsonic.com/pk/</a>
Philippines	<a href="http://www.viewsonic.com/ph/">www.viewsonic.com/ph/</a>	Singapore	<a href="http://www.viewsonic.com/sg/">www.viewsonic.com/sg/</a>
臺灣 (Taiwan)	<a href="http://www.viewsonic.com/tw/">www.viewsonic.com/tw/</a>	ประเทศไทย	<a href="http://www.viewsonic.com/th/">www.viewsonic.com/th/</a>
Việt Nam	<a href="http://www.viewsonic.com/vn/">www.viewsonic.com/vn/</a>	South Africa & Mauritius	<a href="http://www.viewsonic.com/za/">www.viewsonic.com/za/</a>
<b>Amerika</b>			
United States	<a href="http://www.viewsonic.com/us">www.viewsonic.com/us</a>	Canada	<a href="http://www.viewsonic.com/us">www.viewsonic.com/us</a>
Latin America	<a href="http://www.viewsonic.com/la">www.viewsonic.com/la</a>		
<b>Europa</b>			
Europe	<a href="http://www.viewsonic.com/eu/">www.viewsonic.com/eu/</a>	France	<a href="http://www.viewsonic.com/fr/">www.viewsonic.com/fr/</a>
Deutschland	<a href="http://www.viewsonic.com/de/">www.viewsonic.com/de/</a>	Қазақстан	<a href="http://www.viewsonic.com/kz/">www.viewsonic.com/kz/</a>
Россия	<a href="http://www.viewsonic.com/ru/">www.viewsonic.com/ru/</a>	España	<a href="http://www.viewsonic.com/es/">www.viewsonic.com/es/</a>
Türkiye	<a href="http://www.viewsonic.com/tr/">www.viewsonic.com/tr/</a>	Україна	<a href="http://www.viewsonic.com/ua/">www.viewsonic.com/ua/</a>
United Kingdom	<a href="http://www.viewsonic.com/uk/">www.viewsonic.com/uk/</a>		



## **Eingeschränkte Garantie**

### ViewSonic®-Smart-Whiteboard

#### **Folgendes wird von der Garantie abgedeckt:**

ViewSonic® gewährleistet im Rahmen der Garantiezeit, dass unsere Produkte frei von Material- und Herstellungsfehlern sind. Falls sich ein Produkt innerhalb der Garantiezeit als defekt erweisen sollte, nimmt ViewSonic® nach eigenem Ermessen entweder eine Reparatur oder einen Austausch des Produktes gegen ein gleichwertiges Produkt vor. Dies ist Ihr alleiniges Rechtsmittel. Austauschprodukte können aufbereitete oder überholte Teile und Komponenten enthalten. Repariertes oder ausgetauschtes Gerät bzw. Teile oder Komponenten unterliegen der verbleibenden Dauer der ursprünglichen eingeschränkten Garantie des Kunden. Die Garantiedauer wird nicht verlängert. ViewSonic® bietet keine Garantie für Drittanbietersoftware, unabhängig davon, ob Sie dem Produkt beigefügt war oder vom Kunden installiert wurde. Ausgenommen ist auch die Installation unautorisierter Hardwareteile oder -komponenten (z. B. Projektorlampen). (Bitte beachten Sie Abschnitt „Was die Garantie nicht abdeckt“).

#### **Die Garantie gilt für:**

Garantieleistungen können nur durch den Erstkäufer wahrgenommen werden.

#### **Was die Garantie nicht abdeckt**

- Jegliche Produkte, deren Seriennummer unkenntlich gemacht, verändert oder entfernt wurde.
- Schäden, Minderungen oder Fehlfunktionen, die durch Folgendes entstehen:
  - » Unfall, Missbrauch, Fahrlässigkeit, Brand, Wasser, Blitzschlag, höhere Gewalt, nicht autorisierte Veränderungen des Produktes, Nichteinhaltung der mit dem Produkt gelieferten Bedienungsanweisungen.
  - » Reparaturen oder versuchte Reparaturen durch nicht von ViewSonic® autorisierte Personen oder Institutionen.
  - » Schäden an oder Verlust von Programmen, Daten oder Wechseldatenträgern.
  - » Normaler Verschleiß.
  - » Entfernen oder Installation des Produkts.
- Software- oder Datenverluste während Reparaturen oder Ersatz.
- Jeglichen Schäden am Produkt aufgrund des Transports.
- Ursachen außerhalb des Produkts wie Stromschwankungen oder -ausfälle.

- Verwendung von Komponenten oder Teilen, die nicht ViewSonics Spezifikationen entsprechen.
- Unterlassung regelmäßiger Produktwartung entsprechend der Bedienungsanleitung durch den Nutzer.
- Jeglichen sonstigen Ursachen, die sich nicht auf einen Produktdefekt beziehen.
- Schäden aufgrund längerer Anzeige statischer (unbeweglicher) Bilder (auch als eingebraunte Bilder bezeichnet).
- Software – jegliche mit dem Produkt gelieferte oder vom Kunden installierte Drittanbietersoftware.
- Hardware/Zubehör/Teile/Komponenten – Installation jeglicher unautorisierter Hardware, Zubehörteile, Verbrauchsartikel oder Komponenten (z. B. Projektorlampen).
- Schäden an oder unsachgemäße Behandlung der Oberflächenbeschichtung des Anzeigegerätes durch unangemessene Reinigung entgegen der Beschreibung in der Bedienungsanleitung.
- Gebühren für Entfernung, Installation und Aufstellung, einschließlich Wandmontage des Produktes.

#### **So nehmen Sie Garantieleistungen wahr:**

- Informationen zur Wahrnehmung von Leistungen im Rahmen der Garantie erhalten Sie vom ViewSonic®-Kundendienst (siehe „Kundendienst“-Seite). Sie müssen die Seriennummer des Produktes angeben.
- Zur Inanspruchnahme von Garantieleistungen benötigen Sie: a) Originalrechnung, b) Ihr Name, c) Ihre Anschrift, d) Problembeschreibung und e) Seriennummer des Produktes.
- Übergeben oder senden Sie das Produkt ausreichend frankiert in der Originalverpackung an den autorisierten ViewSonic®-Kundendienst oder direkt an ViewSonic®.
- Zusätzliche Informationen und Anschriften des nächsten ViewSonic®-Kundendienstes erhalten Sie von ViewSonic®.

#### **Einschränkung impliziter Gewährleistungen:**

Es gibt keinerlei Gewährleistungen, ob ausdrücklich oder implizit, welche sich über den hierin erwähnten Umfang hinaus erstrecken; dies gilt auch für implizite Gewährleistungen von Markttauglichkeit und Eignung für einen bestimmten Zweck.

### **Schadensausschluss:**

ViewSonics Haftung beschränkt sich auf die Kosten für Reparatur oder Austausch des Produktes. ViewSonic® haftet nicht für:

- Durch Defekte des Produktes verursachte Schäden an sonstigem Eigentum, Schäden, die durch Unannehmlichkeiten, Nichtnutzbarkeit des Produktes, Zeitverluste, entgangenen Gewinn, entgangene Geschäftsgelegenheiten, Verlust ideeller Werte, Beeinflussung geschäftlicher Beziehungen eintreten sowie sämtliche sonstigen kommerziellen Verluste, auch wenn auf die Möglichkeit des Eintretens solcher Schäden hingewiesen wurde.
- Jegliche sonstigen Schäden, ob beiläufig, in Folge oder auf andere Weise.
- Jegliche Forderungen seitens jeglicher Dritten an den Kunden.
- Reparaturen oder versuchte Reparaturen durch nicht von ViewSonic® autorisierte Personen oder Institutionen.

### **Wechselwirkungen mit örtlichen Gesetzen:**

Diese Garantie verleiht Ihnen spezifische gesetzliche Rechte; eventuelle weitere Rechte, die von Land zu Land variieren, werden dadurch nicht berührt. In manchen Staaten oder Ländern sind Ausschluss oder Einschränkung impliziter Gewährleistungen, beiläufiger oder Folgeschäden nicht zulässig; daher gelten die obigen Einschränkungen und Ausschlüsse eventuell nicht für Sie.

### **Vertrieb außerhalb der USA und Kanadas:**

Bei Fragen zur Garantie und zu Serviceleistungen zu ViewSonic®-Produkten, die außerhalb der USA und Kanadas vertrieben werden, wenden Sie sich an ViewSonic® oder Ihren ViewSonic®-Händler vor Ort.

Die Garantiezeit dieses Produktes auf dem chinesischen Festland (ausgenommen Hongkong, Macau und Taiwan) unterliegt den Bedingungen und Konditionen der Wartungsgarantiekarte.

Nutzer in Europa und Russland finden sämtliche Einzelheiten zur Garantie unter: <http://www.viewsonic.com/eu/> unter „Informationen zu Kundendienst/Garantie“.



**ViewSonic®**