



InstaShow™

Benutzer- handbuch

VS20

V 1.01

Copyright

Copyright © 2023 BenQ Corporation. Alle Rechte vorbehalten. Kein Teil dieser Publikation darf ohne vorherige, schriftliche Erlaubnis der BenQ Corporation in irgendeiner Art und Weise – elektronisch, mechanisch, magnetisch, optisch, chemisch, manuell oder anderweitig – vervielfältigt, übertragen, abgeschrieben, in einem Datenaufzeichnungsgerät gespeichert oder in eine beliebige Sprache oder Computersprache übersetzt werden.

Haftungsausschluss

BenQ Corporation übernimmt weder direkte noch indirekte Garantie für die Richtigkeit dieses Handbuchs und übernimmt insbesondere keine Gewährleistung hinsichtlich der Qualität oder der Eignung zu einem bestimmten Zweck. Des weiteren behält sich die BenQ Corporation das Recht vor, den Inhalt dieser Publikation jederzeit zu ändern, ohne dass BenQ Corporation dazu verpflichtet ist, dies bekanntgeben zu müssen.

Dieses Benutzerhandbuch soll den Kunden stets die aktuellsten und genauesten Informationen bieten. Alle Inhalte können daher von Zeit zu Zeit ohne vorherige Ankündigung geändert werden. Bitte besuchen Sie www.BenQ.com für die aktuelle Version dieses Handbuchs.

Die Abbildungen und Bilder in diesem Handbuch dienen als Hilfestellung.

Erklärung in Bezug auf Hyperlinks und Webseiten Dritter

BenQ ist nicht verantwortlich für die Inhalte der Webseiten oder von ähnlichen Ressourcen, die mit diesem Produkt verbunden sind, die durch Dritte gepflegt und geleitet werden. Die Bereitstellung von Links zu diesen Webseiten oder ähnlichen Ressourcen bedeutet nicht, dass BenQ direkte oder indirekte Garantien oder Zusicherungen über ihre Inhalte macht.

Inhalte von Drittanbietern oder vorinstallierte Dienste in diesem Produkt sind "wie gesehen". BenQ gibt weder direkt noch indirekt eine Garantie für den Inhalt oder die Dienste, die von Dritten zur Verfügung gestellt werden. BenQ übernimmt keine Gewähr oder Garantie, dass die Inhalte oder Dienste von Dritten präzise, effektiv, aktuell, legal oder vollständig sind. Unter keinen Umständen haftet BenQ für den Inhalt oder die Dienste, die von Dritten zur Verfügung gestellt werden, einschließlich ihrer Fahrlässigkeit. Dienste von Dritten könnten vorübergehend oder dauerhaft gekündigt werden. BenQ übernimmt keine Gewähr oder Garantie, dass die Inhalte oder Dienste von Dritten zu jeder Zeit in gutem Zustand sind, und haftet nicht für die Beendigung der genannten Inhalte und Dienste. Darüber hinaus ist BenQ nicht an Transaktionen beteiligt, die Sie auf den Webseiten oder ähnlichen Ressourcen von Dritten durchführen.

Sie müssen sich an den Inhalt- oder Diensteanbieter bei Fragen, Anliegen oder Streitigkeiten wenden.

BenQ ecoFACTS

BenQ has been dedicated to the design and development of greener product as part of its aspiration to realize the ideal of the “Bringing Enjoyment 'N Quality to Life” corporate vision with the ultimate goal to achieve a low-carbon society. Besides meeting international regulatory requirement and standards pertaining to environmental management, BenQ has spared no efforts in pushing our initiatives further to incorporate life cycle design in the aspects of material selection, manufacturing, packaging, transportation, using and disposal of the products. BenQ ecoFACTS label lists key eco-friendly design highlights of each product, hoping to ensure that consumers make informed green choices at purchase. Check out BenQ's CSR Website at <http://csr.BenQ.com/> for more details on BenQ's environmental commitments and achievements.



Inhaltsverzeichnis

Copyright	2
Haftungsausschluss	2
Erklärung in Bezug auf Hyperlinks und Webseiten Dritter	2
BenQ ecoFACTS	3
Einleitung	6
Produktmerkmale	7
Lieferumfang	8
Produktspezifikationen	9
Überblick	11
Button	11
Host	11
LED-Anzeigen des Button und Host	12
Installation	14
Prüfung der Umgebung	14
Host bestücken	15
Host einrichten	15
Host an der Decke anbringen	15
Host an einer Deckenhalterung anbringen	16
Host auf einen Tisch stellen	17
Die Host Antennen ausrichten	20
Für Deckeninstallation	20
Für Deckenhalterunginstallation	20
Für Aufstellung auf einem Tisch	21
Anschluss des HDMI Kabels und der Stromversorgung	22
Anbringen des Netzteils	22
HDMI-Kabel anschließen	23
Stromversorgung über ein Netzteil	23
LAN Verbindung	24
WLAN Verbindung	24
Umschalten auf das Button HDMI Kabel	25
Einrichtung und Einschalten eines Button	26
Button und Host koppeln	29
Wenn der Host auf einen Tisch gestellt wird	29
Aufbewahrung von Buttons und USB-Kabel im Ständer	31
Einen Host zurücksetzen	32
Einen Button zurücksetzen	33
Netzwerk Standbymodus aktivieren	34
Präsentationen beginnen und beenden	35
Erste Schritte	35
Mit Präsentation beginnen	35
Präsentation anhalten	36
Splitscreen Präsentationen	37
Starten einer Splitscreen Präsentation	37
Wechsel von Splitscreen zu einer Vollbilddarstellung	38
Präsentieren mit mobilen Geräten	39
Touch Back	39
Einsatz von InstaShow in hybriden Meetings	40
Eine Videokonferenz einrichten	40
Verwendung eines externen All-in-One Videokonferenzgeräts	45
Verwenden eines einzelnen InstaShow Button als Mikrofon	47

Verwenden mehrerer InstaShow Buttons als Mikrofone	48
Verbinden eines anderen WPS mit dem Host.....	50
Web Management	51
Zugriff auf die Web Management-Schnittstelle.....	51
Anmeldung bei der Web Management-Schnittstelle über eine Direktverbindung	51
Über LAN bei der Web Management-Schnittstelle anmelden	54
Über ein Drahtlosnetzwerk bei der Web Management Schnittstelle anmelden	54
Erste Schritte.....	56
Obere Befehlstasten.....	56
Funktionsleiste	56
Hauptspalte	56
Informationen	57
WAN	60
Drahtlosnetzwerk	61
Peripherieeinstellung	66
Kopplung	69
Anzeigen	72
Erweiterte Einstellung	73
Planung	75
Werkzeuge	77
Rechtlicher Hinweis	90
Problemlösung	91
Fehlercode	93

Einleitung

InstaShow VS20 ist eine Lösung für drahtlose Konferenzen, die BYOM in Ihrem Unternehmen unterstützt. Sie können Ihr eigenes Gerät verwenden, um eine Videokonferenz abzuhalten. Sie müssen nur ein paar Klicks in Ihrer InstaShow VS Assist App machen. Ihre Vortragenden können die VS20 Buttons verwenden, um eine Präsentation durch einfaches Plug-and-Play zu teilen. In jeden InstaShow VS20 Button ist ein eigenes Mikrofon integriert. Ganz gleich, ob die Vortragenden an einem Tisch sitzen, sich an eine Wand lehnen oder im Stehen sprechen - mit dem VS20 Button Mikrofon ist jede(r) zu hören.

Ein Standard Produktset besteht aus einem InstaShow™ VS20 Host (oder "Host" in diesem Dokument) und zwei InstaShow™ VS20 Buttons (oder "Buttons" in diesem Dokument). Die Software des Basisgeräts könnte sich je nach Verkaufsland unterscheiden. Sie können bei Bedarf zusätzliche InstaShow™ VS20 Button Sets kaufen.



- "InstaShow™" wird in diesem Dokument im Folgenden als "das Produkt" bezeichnet.
 - "InstaShow™ Host" wird in diesem Dokument im Folgenden als "Host" bezeichnet.
 - "InstaShow™ Button/Buttons" wird in diesem Dokument im Folgenden als "Button"/"Buttons" bezeichnet.
-



Ihr Produkt entspricht den lokalen Funkvorschriften und die Garantien gelten in dem Land/der Region, in der das Produkt gekauft wird. Die Verwendung des Produkts außerhalb des gekauften Landes/Region garantiert nicht die drahtlosen Funktionen. Die Änderung eines Teils des Produkts führt zum Erlöschen der Garantieansprüche.

InstaShow™ gilt als vernetztes Gerät mit hoher Netzwerkverfügbarkeit (HiNA Gerät mit HiNA Funktionalität), da es drahtlosen Netzwerkzugang für drahtlose InstaShow™ Buttons bietet. Weitere Informationen über Standby finden Sie unter [Netzwerk Standbymodus aktivieren auf Seite 34](#).

Produktmerkmale

Das Produkt ist mit den folgenden Funktionen ausgestattet:

Features	Beschreibung
Router-basiertes WLAN	Bietet eine stabile WLAN Verbindung und Sicherheitsfunktionen, die dem System zugute kommen.
Automatische Kanalauswahl	Das Produkt wählt beim Start automatisch den besten WLAN Kanal, um eine flüssige Präsentation in jeder Umgebung sicherzustellen.
Drahtlose Konferenzschaltung	
InstaShow Button Mikrofon für ein drahtloses, erweiterbares Mikrofonsystem	Leicht ausgestattete Besprechungsräume mit einem VS20 Mikrofon-Set bieten eine klare und einheitliche Sprachqualität aus jeder Ecke des Raumes.
USB-Anschlüsse	Verbinden Sie VC Geräte und nehmen Sie über die Cloud an Meetings teil.
Drahtlose Präsentation	
Echtes Plug & Play	Verbinden Sie das Produkt einfach mit Ihrem USB-C Anschluss (oder USB-A und HDMI-Anschlüssen) und drücken Sie einfach auf den Button, um sofort mit der Präsentation zu beginnen.
Keine Software	Das Produkt benötigt keine Installation oder die Ausführung von Software. Es gibt keine Einrichtung, Konfiguration oder warten, bis Popups gestartet werden. Einfach mit Ihrem PC oder Mac verbinden und sofort mit der Präsentation beginnen.
Splitscreen Präsentationen	Bis zu vier Benutzer können gleichzeitig ihren Bildschirm über das Produkt in einer Dual-Screen, 3- oder 4-fach Splitscreen Konfiguration projizieren, so dass Sie während Ihrer Präsentation mehrere Dokumente/Videos gleichzeitig ansehen und referenzieren können.
Touch Back	Wenn der Host über seine USB-Anschlüsse mit einem Touchscreen Display verbunden ist, können Sie über den Touchscreen den Bildschirm des präsentierten PCs steuern, so dass Sie aktiv mit den präsentierten Inhalten arbeiten können.
Screencasting für mobile Geräte	Projizieren Sie den Bildschirm Ihres Mobilgeräts drahtlos über die Bildschirmübertragungsfunktionen Ihres Mobilgeräts.
Video und Audio	Der HDMI Ausgang des Produkts unterstützt bis zu 60Hz DCI 4K Video und Stereo Ton ohne verworrene Kabel oder komplizierter Treiberauswahl.
Zuverlässige Leistung	Sorgenfreie und zuverlässige Drahtlospräsentation ohne sich auf einen PC verlassen zu müssen.
Erweiterter Desktop	Behalten Sie Ihre Präsentationsansicht, Notizen und Backup Daten auf Ihrem Laptop Bildschirm, während Sie auf dem Drahtlosbildschirm in Windows und OS X mit dem erweiterten Desktop präsentieren.



- Touch Back über den USB-Anschluss wird nur für Windows-basierte PCs, Macs und Chromebooks unterstützt. Mobile Geräte können nicht über Touchscreens gesteuert werden.
- Die Übertragungsreichweite hängt von der Umgebung ab. Die angegebene Distanz ist eine Messung mit freier Sichtlinie. Gebäude aus Stahl, Holz, Beton oder Ziegeln können die Übertragungsreichweite verringern.
- Aufgrund von behördlichen Einschränkungen in unterschiedlichen Regionen der Welt können WLAN Kanäle nicht außerhalb von Ländern der Kaufregion verwendet werden.

Lieferumfang

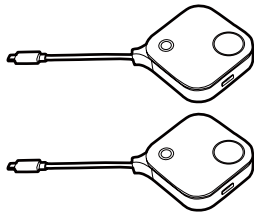

InstaShow™ Buttons

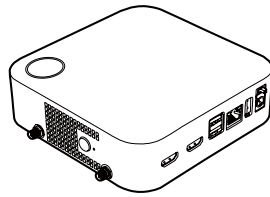

InstaShow™ Host

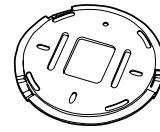

Deckel

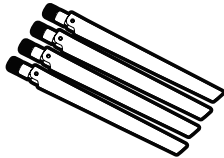

4 Antennen

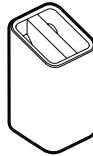

Ständer

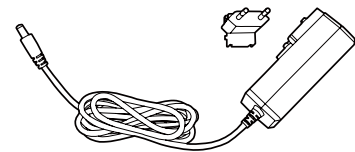

Adapter & Stecker

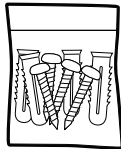

Schrauben und
Schraubdübel

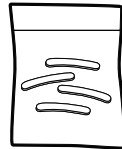

Gummifuß

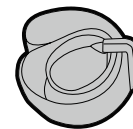

Klettverschluss

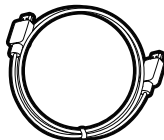

Kabel: HDMI A(M) auf A(M)

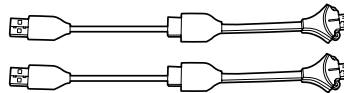

2 Button HDMI Kabel

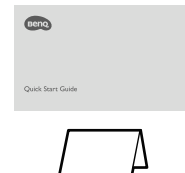

Kurzanleitung &
Sicherheitsblatt



- Der mit dem Netzteil gelieferte Stecker ist je nach Region unterschiedlich.
- Das verfügbare Zubehör und die hier gezeigten Abbildungen können sich vom Lieferumfang und dem Produkt in Ihrer Region unterscheiden.
- Verwenden Sie Originalzubehör, um die Kompatibilität zu gewährleisten.
- Bewahren Sie das Produkt und das Zubehör immer außerhalb der Reichweite von Kindern auf.

Produktspezifikationen

Allgemeine Eigenschaften	
Modellname	VS20
Farbe	Schwarz
Anschluss	HDMI In + HDMI Out + 2 x USB 3.0 (Typ-A) + RJ45 (Ethernet) + 1 x USB 2.0 (Typ-A)
Host HDMI-Ausgangsauflösung	HDMI 2.0 (Kompatibel zu HDCP 1.4): 4096x2160P60, 4096x2160P50, 4096x2160P24, 3840x2160P60, 3840x2160P50, 3840x2160P30, 3840x2160P24, 1920x1200P60, 1920x1080P60, 1920x1080P50, 1920x1080P30, 1920x1080P24, 720x480P60
Host HDMI-Eingangsaufösung	HDMI 1.4 (Kompatibel zu HDCP 1.4): 1920x1080P60, 1920x1080P50, 1920x1080P30, 1920x1080P24, 1280x720P60, 1280x720P50, 720x480P60, 640x480P60, 720x576P50
Modus	Bildschirm teilen Modus (ein/aus)
Gleichzeitige Verbindungen	32
WLAN Standard	IEEE 802.11ac, 5GHz, 2T2R, 4T4R IEEE 802.11n, 2,4GHz 5GHz, 2T2R
Maximale Datenrate	Bis zu 867Mbps + 300Mbps (bei 5GHz + 2,4GHz bei 802.11n)
Frequenzband	2,4GHz, 5GHz
WLAN Authentifizierung	WPA2 (WPA2-PSK (Pre-Shared Key) (AES128-Bit) / WPA2 Enterprise (AES256-Bit))
WAN	1Gbps
Unterstützte Plattform	<ul style="list-style-type: none"> • Drahtlose Präsentation: Windows, Linux, MAC, Chrome • Drahtlose Konferenzschaltung: Windows, MAC
Unterstützte mobile Displays	<ul style="list-style-type: none"> • Unterstützung der drahtlosen Kommunikation unter IOS • Unterstützung der drahtlosen Kommunikation unter Windows
Temperaturbereich	Im Betrieb: 0°C bis +40°C (+32°F bis +104°F)
	Lagerung: -10°C bis +60°C (+14°F bis +140°F)
Luftfeuchtigkeit	Lagerung: 5% bis 90% relative Luftfeuchtigkeit, nicht kondensierend
	Bedienung: 10% bis 80% relative Luftfeuchtigkeit, nicht kondensierend
Umwelt	
Reichweite	Bis zu 20m**
Stromverbrauch	Host: 11W/36W (Typisch/Max)
Standby Stromverbrauch	<0,5W
Temperaturbereich	Im Betrieb: 0°C bis +40°C (+32°F bis +104°F)
	Lagerung: -10°C bis +60°C (+14°F bis +140°F)
Luftfeuchtigkeit	Lagerung: 5% bis 90% relative Luftfeuchtigkeit, nicht kondensierend
	Bedienung: 10% bis 80% relative Luftfeuchtigkeit, nicht kondensierend

InstaShow™ Button			
Kabel	USB Typ-C	Stromversorgung	DC 5V±10%, 0,9A
Reset-Taste	x1	LED	Rot/Grün/Blau/Weiß*
Präsentationstaste	x1		
Splitscreen Taste	x1 (Freigabe mit Kopplungstaste)	Gewicht	96g
Stromverbrauch	Bis zu 4,5W / 3,8W (Betrieb) / 2,8W (Standby)		
Drahtlosübertragungsprotokoll	IEEE 802.11 ac, 5GHz, 2T2R		
Datenrate drahtlos	Bis zu 867Mbps (bei 5GHz für 802.11ac)		
Frequenzband	5GHz		
InstaShow™ Host			
Standbytaste	x1	RJ45	x1
Netztaste	x1	Kensington-Schloss	x1
Netzbuchse	x1	USB	USB Typ-A (Touchback): x1 USB Typ-A (Kamera & Lautsprecher): x2
Geräuschpegel	Normal: 26dBA	Video	HDMI 2.0 Ausgang: x1 HDMI 1.4 Eingang: x1
LED	Rot/Grün/Blau/Weiß*	Stromversorgung	DC 12V±10%, 3A
Abmessungen (BxTxH)	145 x 145 x 46mm	Stromverbrauch	Empfänger: 11W/36W (Typisch/Max)
Gewicht	348g		
Ständer			
Abmessungen (BxTxH)	85 x 98 x 170mm	Gewicht	630g
Lieferumfang			
InstaShow Button	x2	Klettverschluss	x1
InstaShow Host	x1	Kurzanleitung	x1
Ständer	x1	Sicherheitsblatt	x1
HDMI-Kabel	x1	Schrauben	Ja
Antenne	x4 (Schwarz)	Netzteil	x1
Button HDMI-Ersatzkabel	x2		



* Weitere Informationen zum Verhalten der LEDs finden Sie unter [LED-Anzeigen des Button und Host auf Seite 12](#).

** Die Geschwindigkeit der drahtlosen Verbindung und die verfügbare maximale Reichweite hängen von der drahtlosen Umgebung ab.

Überblick

Button

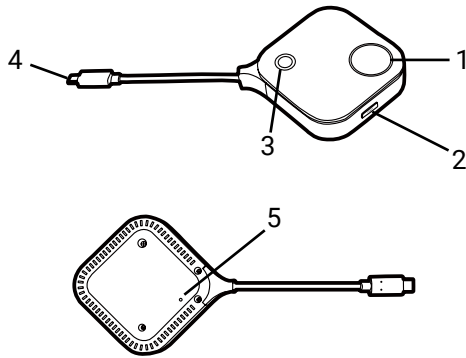

Unterseite eines Button

1. Präsentationstaste mit LED-Anzeige

Zum Starten oder Stoppen der Präsentation drücken.

2. Splitscreen Taste

Für Präsentationen auf geteiltem Bildschirm drücken.

3. Stummtaste

Drücken Sie diese Taste, um das Mikrofon auf dem Button stumm zu schalten, wenn er in einer Videokonferenz verwendet wird.

4. USB-C Anschluss

Anschluss an einen Computer oder Laptop.

5. Reset

Stechen Sie in die Reset-Öffnung, um das Gerät zurückzusetzen, wenn es nicht mehr reagiert. Unter [Einen Button zurücksetzen auf Seite 33](#) finden Sie weitere Informationen.



Der Button verfügt außerdem über ein omnidirektionales Mikrofon, das den Ton für Videokonferenzen aufnimmt.

Host

1. Befestigung für die Antennen

Unter [Host bestücken auf Seite 15](#) finden Sie weitere Informationen.

2. PAIRING Taste

Für Kopplung mit einem Button drücken.

3. RESET

Stechen Sie in die **RESET** Öffnung, um das Gerät zurückzusetzen, wenn es nicht mehr reagiert. Unter [Einen Host zurücksetzen auf Seite 32](#) finden Sie weitere Informationen.

4. HDMI IN Port

Ermöglicht den Anschluss eines anderen drahtlosen Präsentationssystems über ein HDMI A(M) auf A(M) Kabel, um es in eine Videokonferenz zu integrieren.

5. HDMI OUT Port

Zum Anschluss eines Bildschirms mit einem HDMI A(M) auf A(M) Kabel.

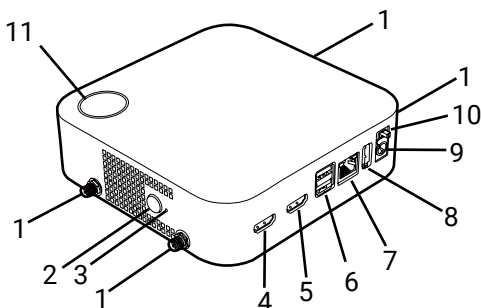

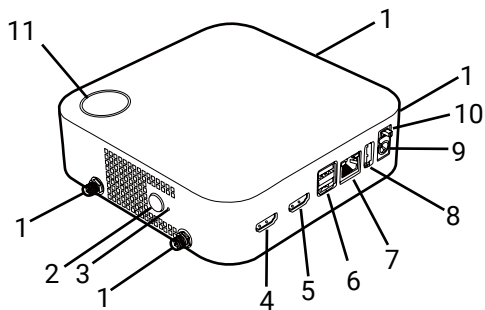

12 Abdeckung des Host

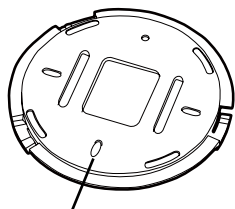

Ausrichtungsöffnung

6. USB 3.0 Ports

Anschluss an ein All-in-One Videokonferenzgerät oder eine Freisprecheinrichtung für Videokonferenzen.

7. WAN Port

Ermöglicht die folgenden Verbindungen:

- Host mit einem Netzwerk für Internetzugang verbinden.
- Den Host mit einem Laptop verbinden, um auf die Web Management Schnittstelle des Hosts zuzugreifen.

8. TOUCH SCREEN USB 2.0 Port

Für den Anschluss eines Touchscreen Displays zur Steuerung des Bildschirms des Vortragenden über Touchgesten.

9. DC 3A Port

Schließen Sie das mitgelieferte Netzteil Verlängerungskabel und das Netzteil an, um den Host mit Strom zu versorgen.

10. Netzschalter

Zum Ein-/Ausschalten des Host schieben.

11. Standbytaste mit LED-Anzeige

Drücken Sie diese Taste, um den Host in den Standbymodus zu versetzen oder ihn aus dem Standbymodus aufzuwecken.

12. Deckel

Unter [Host an der Decke anbringen auf Seite 15](#) finden Sie weitere Informationen.

LED-Anzeigen des Button und Host

In den unten stehenden Tabellen finden Sie detaillierte Anzeige- und Statusbeschreibungen von Button und Host.

LED-Anzeige des Button	Statusbeschreibung
Leuchtet blau	Das Gerät präsentiert.
Blinkt blau	Das Gerät wird gekoppelt.
Blinkt grün	<ul style="list-style-type: none"> • Das Gerät startet und verbindet sich mit dem Host. • Das Gerät lädt die Firmware herunter.
Leuchtet grün	Das Gerät befindet sich im Standbymodus und funktioniert normal.
Blinkt rot	Das Gerät kann keine Verbindung zu einem Host herstellen.
Aus	Das Gerät ist ausgeschaltet.
Leuchtet weiß	Das Gerät fährt hoch.
Blinkt schnell lila oder grün	Das Gerät aktualisiert die Firmware.

LED-Anzeige für die Stummtaste auf dem Button	Statusbeschreibung
Aus	Das Mikrofon ist aktiviert und nicht stumm geschaltet.
Leuchtet rot	Das Mikrofon ist deaktiviert und stumm geschaltet.

LED-Anzeige des Host	Statusbeschreibung
Leuchtet blau	Das angeschlossene Gerät präsentiert.
Blinkt blau	Das Gerät wird gekoppelt.
Blinkt grün	<ul style="list-style-type: none"> • Das Gerät startet. • Das Gerät aktualisiert die Firmware.
Leuchtet weiß	<ul style="list-style-type: none"> • Das Gerät fährt hoch. • Das Gerät befindet sich im Netzwerk Standbymodus.
Leuchtet grün	Das Gerät ist bereit zum Präsentieren.
Aus	Das Gerät ist ausgeschaltet.

Installation

In diesem Abschnitt wird beschrieben, wie Sie das Gerät vor der erstmaligen Verwendung vorbereiten.

Prüfung der Umgebung

Überprüfen Sie die Bedingungen der Umgebung, bevor Sie das InstaShow™ Set installieren.

1. Installieren Sie das Gerät nicht in der Nähe von Wärmequellen wie Heizungen oder dem direkten Sonnenlicht, oder an einem Ort mit viel Staub oder Luftfeuchtigkeit.
2. Die Bedingungen für die Umgebungstemperatur sind wie folgt. Die maximale Umgebungstemperatur sollte +40°C oder 104°F betragen. Die minimale Umgebungstemperatur sollte +0°C oder 32°F betragen. Die Lagerungstemperatur sollte -10°C bis +60°C (14°F bis 140°F) betragen.
3. Die Bedingungen für die Luftfeuchtigkeit sind wie folgt. Für die Lagerung sollte die relative Luftfeuchtigkeit 5% bis 90% betragen (nicht kondensierend). Für den Betrieb sollte die relative Luftfeuchtigkeit 10% bis 80% betragen (nicht kondensierend).

Da Ihr Produkt mit verschiedenen Bildschirmen funktioniert, könnten sich die Schritte für den Abschluss der Installation je nach Umgebung und den Spezifikationen Ihres Bildschirms unterscheiden. Folgen Sie den unten stehenden Anweisungen und lesen Sie die entsprechenden Abschnitte für Einzelheiten.

1. Bestücken Sie den Host mit den Antennen. Siehe [Host bestücken auf Seite 15](#) für weitere Einzelheiten.
2. Verbinden Sie den Host mit dem Bildschirm und der Stromversorgung. Siehe [Anschluss des HDMI Kabels und der Stromversorgung auf Seite 22](#) für weitere Einzelheiten. Vier Installationsmethoden stehen zur Verfügung.
 - Host an der Decke anbringen
 - Host an einer Deckenhalterung anbringen
 - Host auf einen Tisch stellen
 - Host an einer Wand oder einem Ständer anbringen
3. Verbinden Sie die Buttons mit den gewünschten Geräten und der Stromversorgung. Siehe [Einrichtung und Einschalten eines Button auf Seite 26](#) für weitere Einzelheiten.
4. Stellen Sie sicher, dass sämtliche verbundenen Geräte eingeschaltet wurden. Drücken Sie auf die Quellentaste des Bildschirms und stellen Sie sicher, dass die HDMI Quelle ein Signal überträgt. Siehe [Button und Host koppeln auf Seite 29](#) für weitere Einzelheiten.

Host bestücken

Bestücken Sie den Host mit vier Antennen, indem Sie die Antennen im Uhrzeigersinn drehen, um sie zu befestigen.

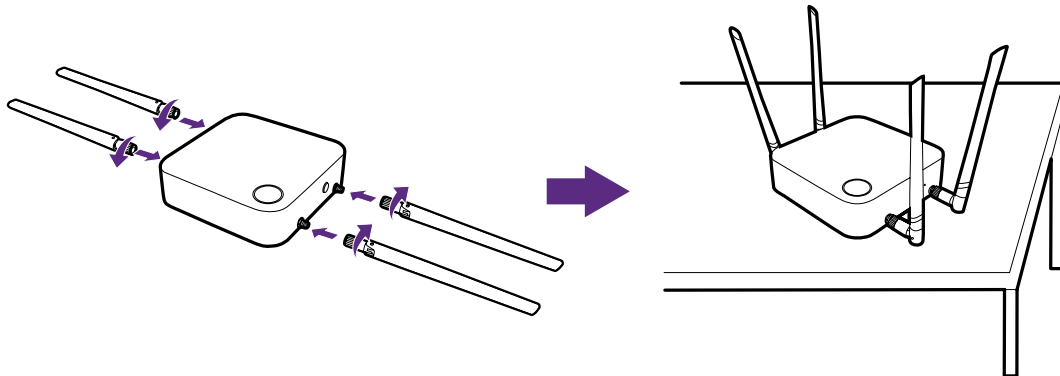

Host einrichten

Sie können den Host auf vier unterschiedliche Weisen aufstellen. Das Gesamtgewicht des Host Geräts variiert je nach Modell. Das Gewicht Ihres Produkts finden Sie in den Technischen Daten.

Host an der Decke anbringen

1. Positionieren Sie die Abdeckung so an der Decke, dass das Ausrichtungssymbol auf der Abdeckung dorthin zeigt, wohin die Vorderseite des Hosts nach der Installation zeigen soll.
2. Verwenden Sie die beiliegenden Schraubdübel und Schrauben, um die Abdeckung an der Decke zu befestigen.
3. Ziehen Sie die erste Öffnung fest (1).
4. Folgen Sie der Anweisung auf der unten stehenden Abbildung, um die anderen Öffnungen anzuziehen (2-4).
5. Richten Sie die Verriegelungsmarkierung auf dem Host an der Verriegelungsmarkierung auf der Abdeckung aus und montieren Sie dann den Host auf der Abdeckung.
6. Drehen Sie den Host entgegen dem Uhrzeigersinn, um den Host mit der Abdeckung zu befestigen.

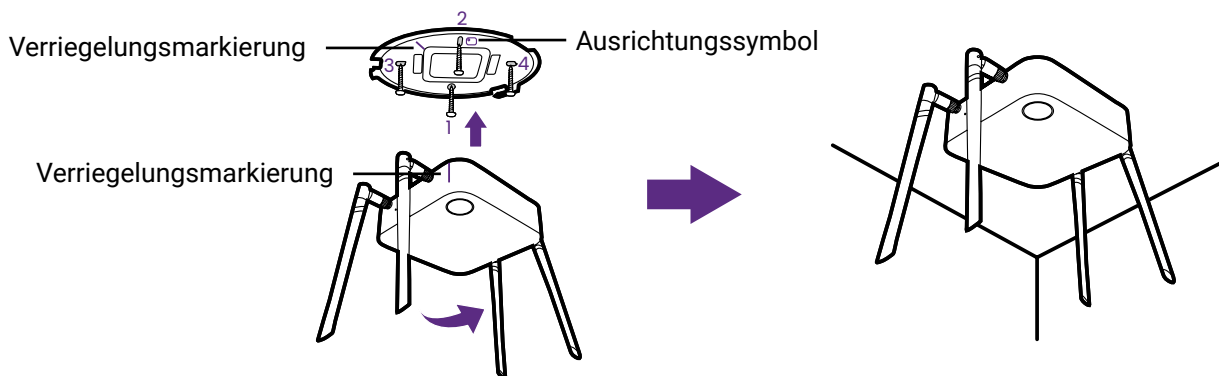



- Verwenden Sie bitte nur die dem Set beiliegenden Schrauben (M3*16 Blechschraube) und Schraubdübel, um den Host an der Decke anzubringen.
- Bitte lesen Sie [Die Host Antennen ausrichten auf Seite 20](#), um Hinweise für die Positionierung der Antennen zu erhalten, um den Signalempfang zu maximieren.

Host an einer Deckenhalterung anbringen

Wenn der Bildschirm an der Decke befestigt ist:

1. Bringen Sie den Host mit dem beiliegenden Klettband an der Deckenhalterung an.
2. Befestigen Sie den Host an der Montagehalterung.
3. Verwenden Sie das beiliegende Klettband, um die Montagehalterung und den Host an der Deckenhalterung wie abgebildet zu befestigen.

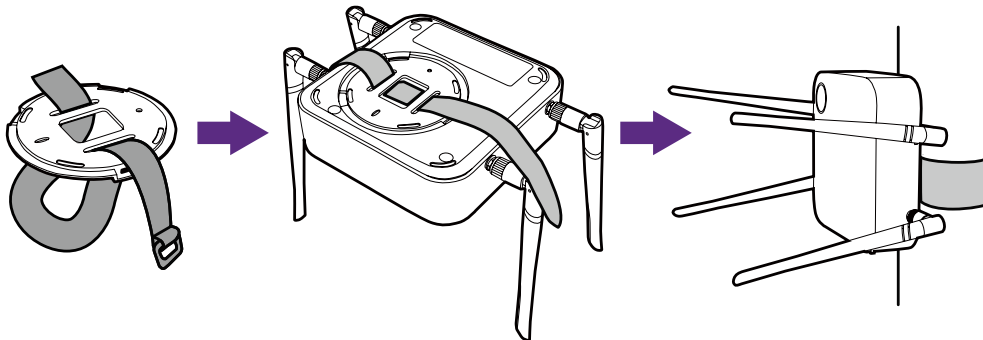

- Verwenden Sie bitte nur das dem Set beiliegende Klettband (250(L)mm*25(B)mm), um den Host an einer Deckenhalterung anzubringen.
- Bitte lesen Sie [Die Host Antennen ausrichten auf Seite 20](#), um Hinweise für die Positionierung der Antennen zu erhalten, um den Signalempfang zu maximieren.

Host auf einen Tisch stellen

Wenn Ihr Bildschirm auf einen Tisch gestellt wird, bringen Sie zuerst die Abdeckung wie folgt am Host an:

1. Richten Sie die Abdeckung wie abgebildet über dem Boden des Host aus und setzen Sie die Abdeckung dann in das Abdeckungsloch ein.

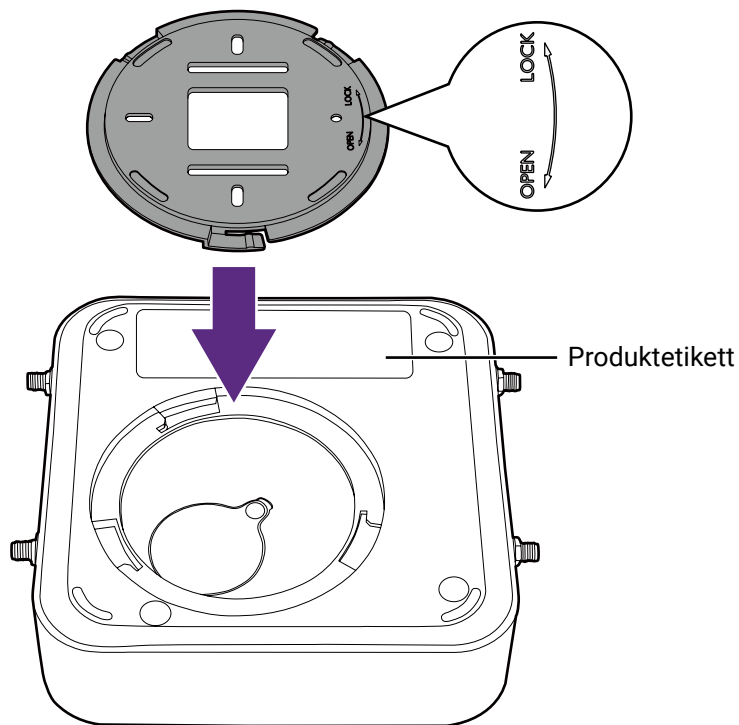

2. Drehen Sie die Abdeckung entgegen dem Uhrzeigersinn, bis sie einrastet.

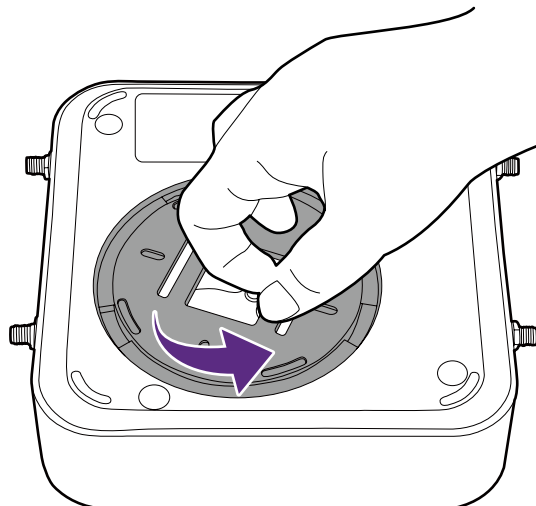

3. Wenn die Abdeckung korrekt auf dem Host installiert ist, sollte der **OPEN** und **LOCK** Aufdruck auf der Abdeckung auf die Vorderseite des Hosts gerichtet sein.

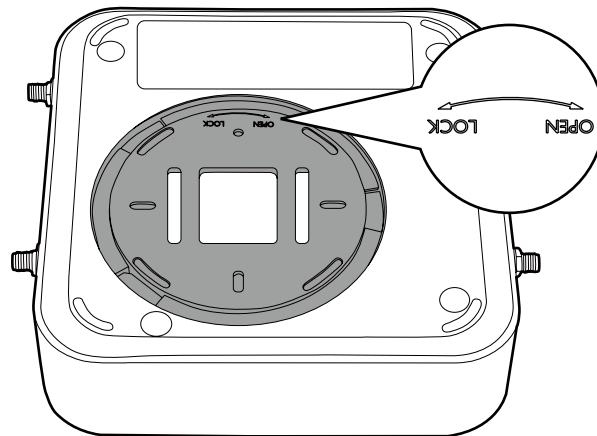

4. Bringen Sie die GummifüÙe an den Einkerbungen unten am Host an und stellen Sie den Host neben den Bildschirm.

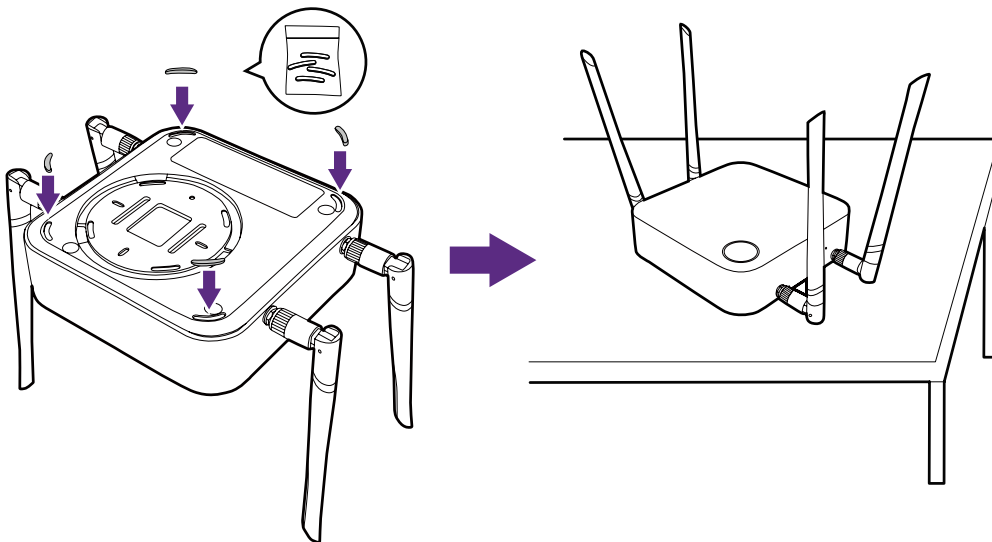

- Verwenden Sie bitte nur die dem Set beiliegenden GummifüÙe, um sie am Host anzubringen.
- Bitte lesen Sie [Die Host Antennen ausrichten auf Seite 20](#), um Hinweise für die Positionierung der Antennen zu erhalten, um den Signalempfang zu maximieren.

Sie können den Host auch auf einem mobilen Bildschirmständer befestigen. Siehe Abbildung.

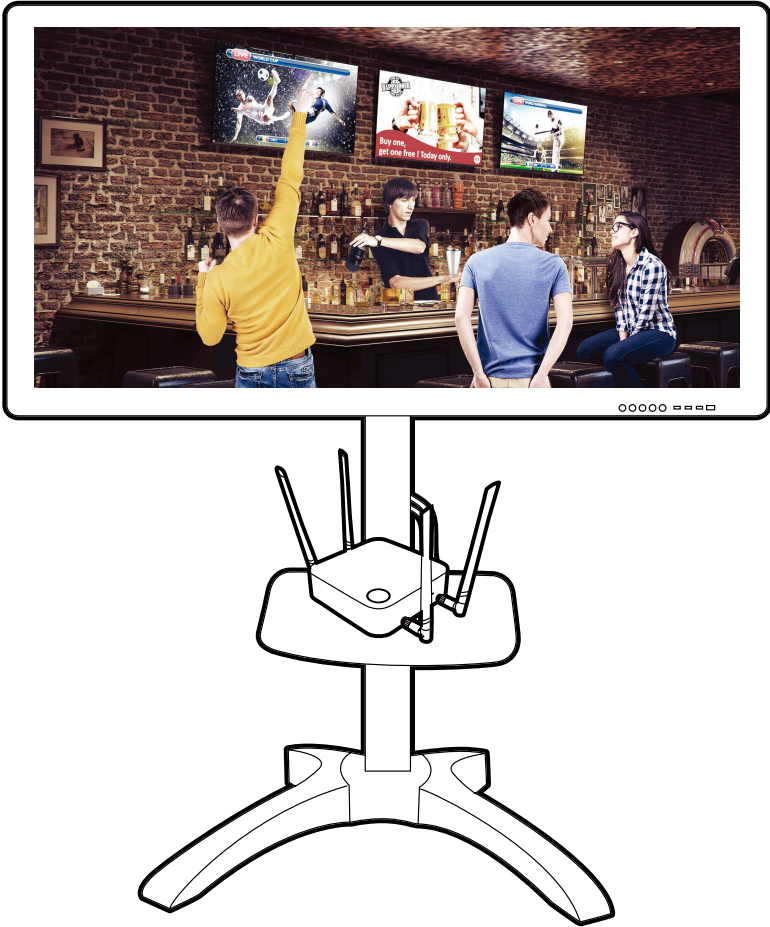

Die Host Antennen ausrichten

Folgen Sie den nachstehenden Hinweisen nach der Installation des Host, um die Antennen für einen maximalen Signalempfang auszurichten:

Für Deckeninstallation

Richten Sie die Antennen so aus, dass sie beide nach unten fast rechtwinklig zur Decke zeigen:

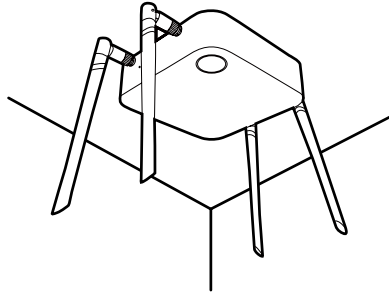

Für Deckenhalterungsinstallation

- Richten Sie die Antennen so aus, dass sie alle entweder nach oben oder unten ungefähr parallel zur Deckenhalterung zeigen:

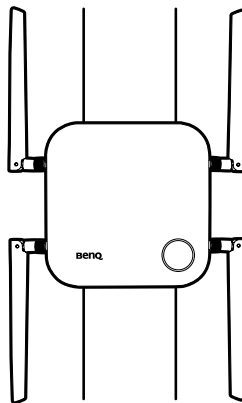

- Wenn Sie einen schlechten Signalempfang nach der erstmaligen Nutzung des Host feststellen, können Sie die Antennen manuell anpassen, um sie für eine Maximierung des Signalempfangs in einen leichten Winkel zu neigen. Vermeiden Sie dabei, die Antennen in Richtung der Deckenhalterung zu neigen:

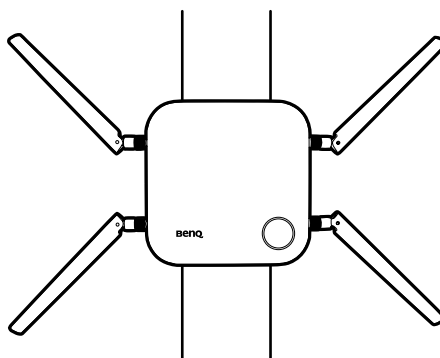

- Vermeiden Sie es, die Antennen horizontal zu richten, da dies zu einem schwächeren Signalempfang führen könnte:

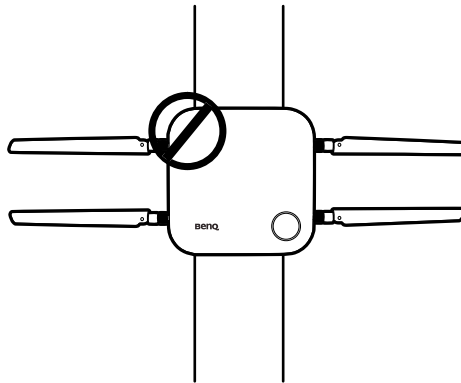

- Wenn der Host an einer Deckenhalterung aus Metall angebracht ist, stellen Sie sicher, dass die Antennen mindestens 3 cm vom Metallteil der Deckenhalterung entfernt sind:

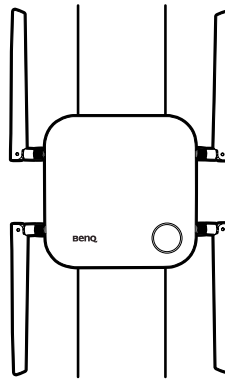

Für Aufstellung auf einem Tisch

Richten Sie die Antennen so aus, dass sie alle nach oben ungefähr senkrecht zum Tisch ausgerichtet sind:

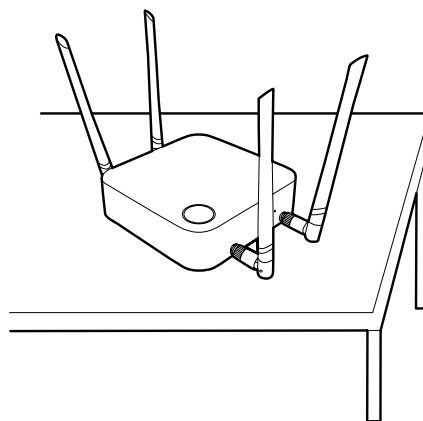

Anschluss des HDMI Kabels und der Stromversorgung

Wenn der Host richtig neben dem Bildschirm positioniert wurde, schließen Sie das HDMI Kabel und die Stromversorgung an, um die Signalübertragung zu gewährleisten.

Anbringen des Netzteils

Jedes im Lieferumfang enthaltene Netzteil beinhaltet eine Steckerbuchse und Stecker, die der Region entsprechen, in der Sie das Produkt gekauft haben.

Folgen Sie den unten stehenden Schritten, um den Stecker anzuschließen.

1. Richten Sie den Stecker am Netzteil aus und setzen Sie ihn ein.
2. Drücken Sie den Stecker ganz hinein, bis er einrastet.

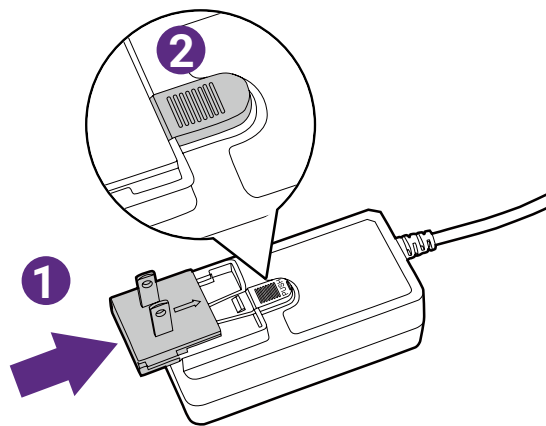

Folgen Sie den unten stehenden Schritten, um den Stecker zu trennen.

1. Schieben Sie den Hebel in die Mitte.
2. Lösen Sie den Stecker, indem Sie ihn nach außen drücken und entfernen Sie den Stecker.

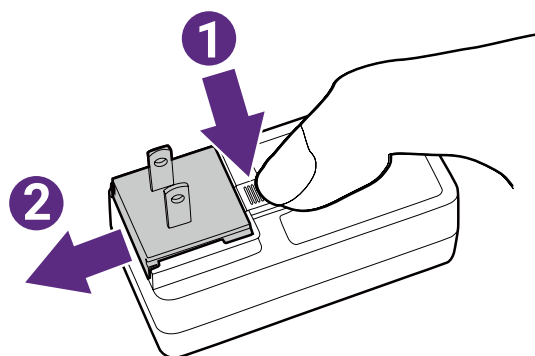

HDMI-Kabel anschließen

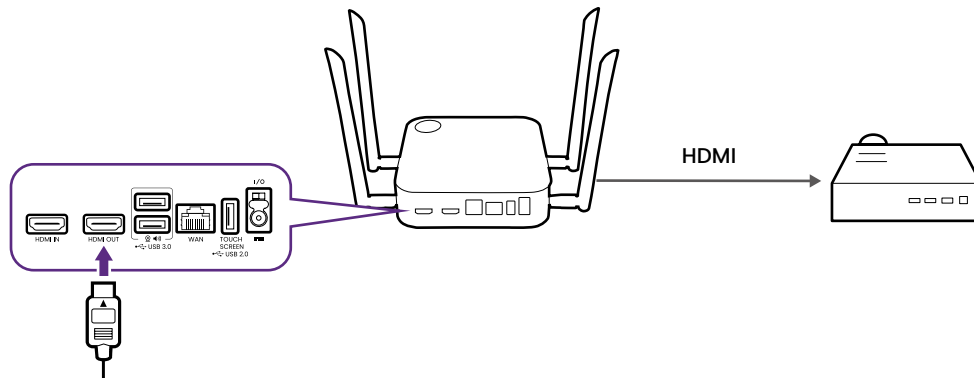

Verbinden Sie das HDMI-Kabel mit der HDMI Ausgangsbuchse des Host und der HDMI Eingangsbuchse des Projektors.

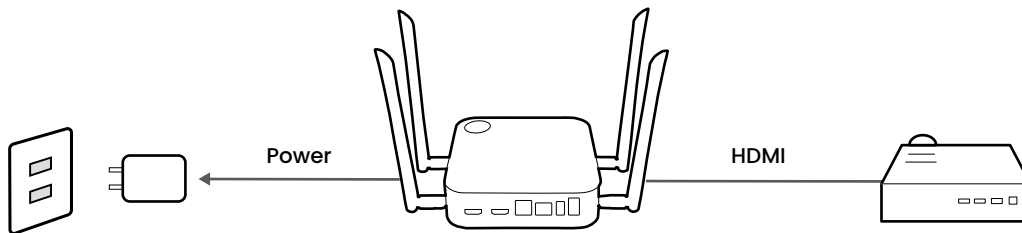

Stromversorgung über ein Netzteil

Schließen Sie das mitgelieferte Netzteil an den Stromanschluss des Hosts an und stecken Sie dann das andere Ende des Netzteils in eine Steckdose. Schalten Sie den Host anschließend ein. Die LED-Anzeige auf der Standbytaste des Hosts leuchtet grün, wenn die Stromversorgung hergestellt ist.



-
-  Bei BenQ IFP (Interactive Flat Panel) Produkten muss die Stromversorgung über ein Netzteil erfolgen.
 -  Lassen Sie das Gerät nicht die ganze Zeit eingeschaltet. Schalten Sie das Gerät alle 24 Stunden 30 Minuten lang aus und starten Sie es dann erneut, um eine bessere Leistung zu erzielen.
-

LAN Verbindung

Der Host kann über seinen **WAN** Port mit einem lokalen Netzwerk oder einem Laptop verbunden werden. Die LAN Verbindung kann verwendet werden für:

- Zugriff auf das Internet für Videokonferenzen, siehe [Einsatz von InstaShow in hybriden Meetings auf Seite 40](#) für weitere Informationen.
- Konfiguration Ihres Produkts, siehe [Web Management auf Seite 51](#) für weitere Informationen.
- Aktualisierung der Firmware, siehe [Firmwareaktualisierung auf Seite 78](#) für weitere Informationen.

Schließen Sie ein Netzkabel mit RJ-45 Steckern an den **WAN** Anschluss an und verbinden Sie die andere Seite mit einem LAN.

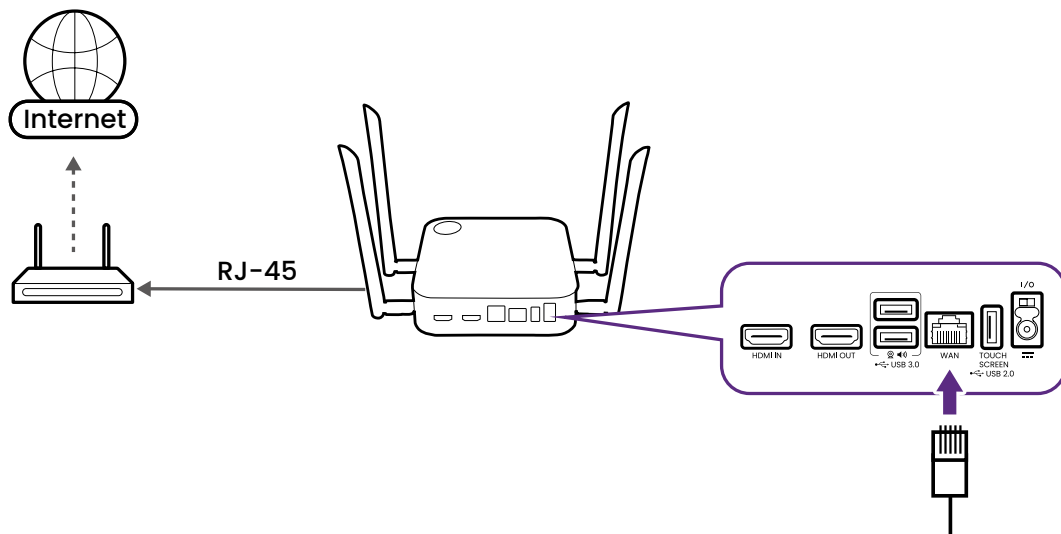

WLAN Verbindung

Der Host kann auch über eine WLAN Verbindung mit einem Netzwerk verbunden werden. Verbindung mit einem WLAN Netzwerk:

1. Melden Sie sich beim Web Management Menü ein, indem Sie die unter [Zugriff auf die Web Management-Schnittstelle auf Seite 51](#) beschriebenen Schritte ausführen.
2. Klicken Sie auf das **WAN** Menü im Web Management Menü.
3. Wählen Sie im **WAN Verbindungstypen** Feld **Verstärker**.
4. Geben Sie im **SSID** Feld die SSID des WLAN Access Point ein, mit dem sich der Host verbinden soll.
5. Wählen Sie im **Sicherheitsmodus** Feld entweder **Öffnen** oder **WPA/WPA2 Mixed** als gewünschten Sicherheitstyp für WLAN Verbindung.
6. Geben Sie das Passwort für den WLAN Access Point, mit dem sich der Host verbinden soll, in das **Kenneinstellung** Feld ein.
7. Wählen Sie im **Häufigkeit** Feld die Frequenz des WLAN Access Point, mit dem sich der Host verbinden soll.
8. Tippen Sie unten im Fenster auf **Übernehmen**.

Umschalten auf das Button HDMI Kabel

Einem Produktsatz liegt ein zusätzliches Button HDMI-Kabel bei, das an einem Button installiert werden kann, damit er mit Laptops ohne USB-C Anschluss funktioniert. Gehen Sie wie folgt vor, um das Kabel am Button durch das HDMI-Kabel zu ersetzen:

1. Entfernen Sie die beiden Schrauben an der Unterseite des Button neben dem USB-C Kabel.
2. Ziehen Sie am Kunststoffende des USB-C Kabels, um es vom Button zu entfernen.

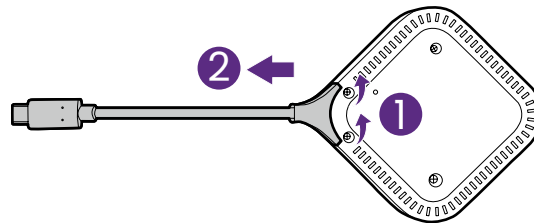

3. Schieben Sie das HDMI-Kabel in das Fach am Button, so dass die Stecker des Kabels in die entsprechenden Anschlüsse am Button eingesteckt werden.
4. Bringen Sie die beiden Schrauben an der Unterseite des Button wieder an.

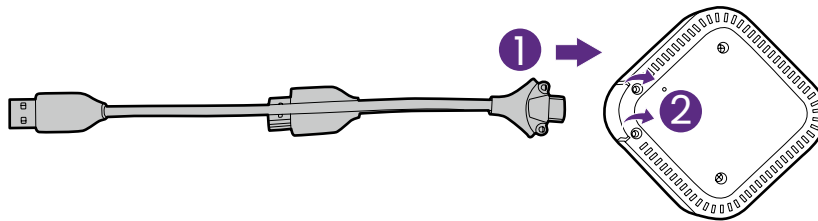

Lösen Sie die Schrauben ein wenig, wenn die Stummtaste nach dem Austausch des Kabels nicht richtig funktioniert.

Einrichtung und Einschalten eines Button

1. Verbinden den Button mit einer der folgenden Methoden mit einem Netzwerk:

- Verbinden Sie den USB-C Anschluss des Button mit den entsprechenden Eingängen eines Laptops.

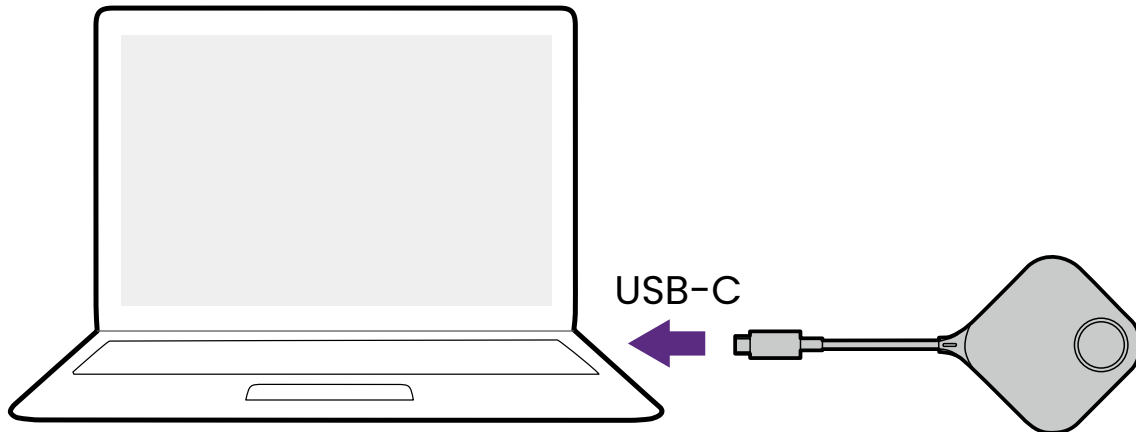

- Bei Buttons, bei denen die Anschlüsse auf das HDMI-Kabel umgestellt wurden, verbinden Sie die HDMI- und USB-Anschlüsse des Buttons mit den entsprechenden Eingängen eines Laptops.

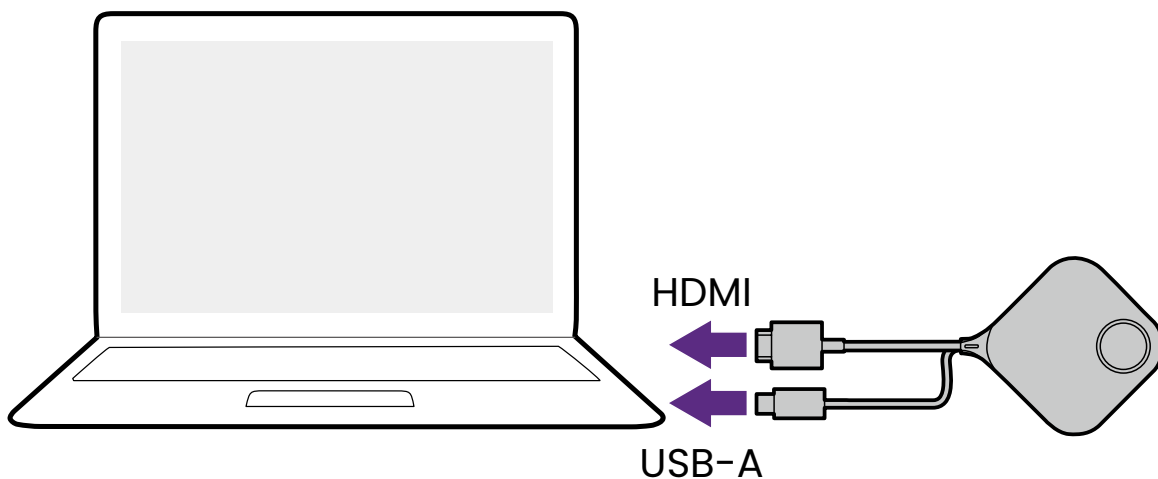

- Eine Anleitung zum Umschalten auf das HDMI- und USB-A-Kabel für den Button finden Sie unter [Umschalten auf das Button HDMI Kabel auf Seite 25](#).
- Im Folgenden werden die Bilder und der Text nur einen Button mit dem standardmäßigen USB-C Kabel zeigen.

2. Die LED-Anzeige des Button wird grün blinken, während der Button gestartet wird.

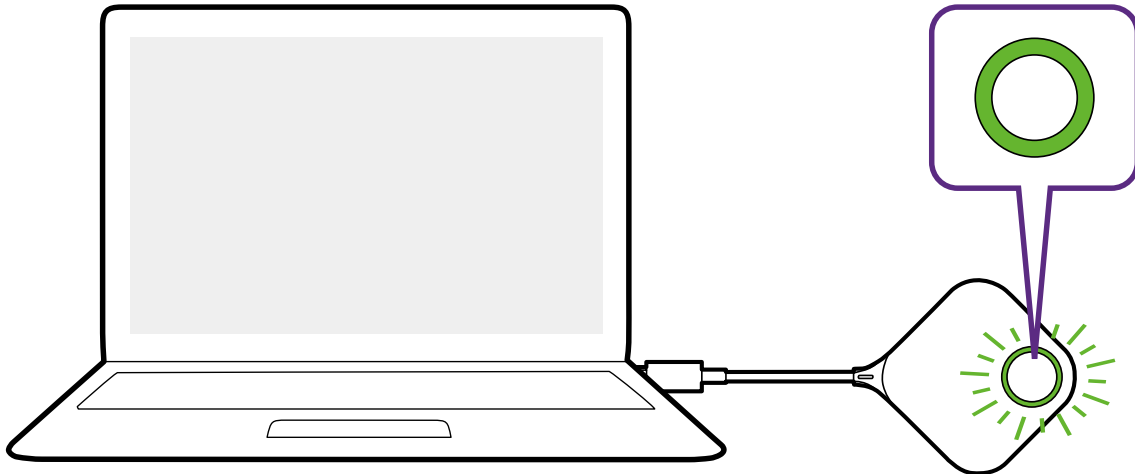

3. Wenn der Button für die Präsentation bereit ist, wird die LED-Anzeige grün leuchten. Drücken Sie auf die Präsentationstaste, wenn die LED-Anzeige grün leuchtet.

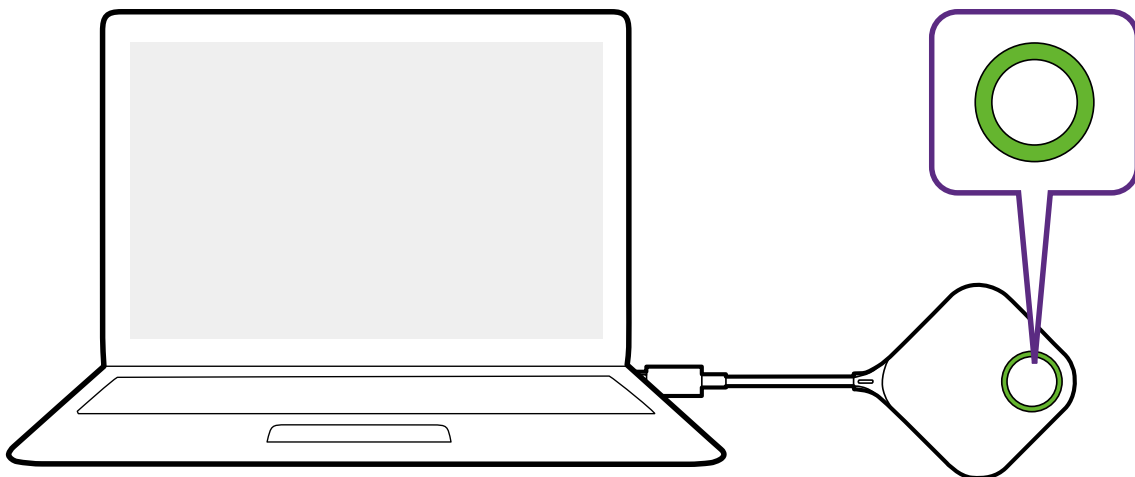

- Wenn der Button während des Startvorgangs Probleme bei der Kopplung mit dem Host hat, blinkt die LED-Anzeige rot. Wiederholen Sie den vorherigen Vorgang erneut, bis die LED grün leuchtet. Weitere Informationen zum Verhalten der LEDs. Unter [LED-Anzeigen des Button und Host auf Seite 12](#) finden Sie weitere Informationen.
- Achten Sie auf das Button Kabel. Eine zu starke Beanspruchung könnte zu Schäden führen.
- Ziehen/Schieben Sie die Stecker anstelle des Kabels, wenn Sie Buttons anschließen oder entfernen.

Wenn Sie einen weiteren Button (über ein Button Set) kaufen, folgen Sie bitte unten stehenden Schritten:

1. Befolgen Sie die Anweisungen zum Koppeln in [Button und Host koppeln auf Seite 29](#).
2. Verbinden Sie den Button mit den entsprechenden Eingängen eines Laptops.

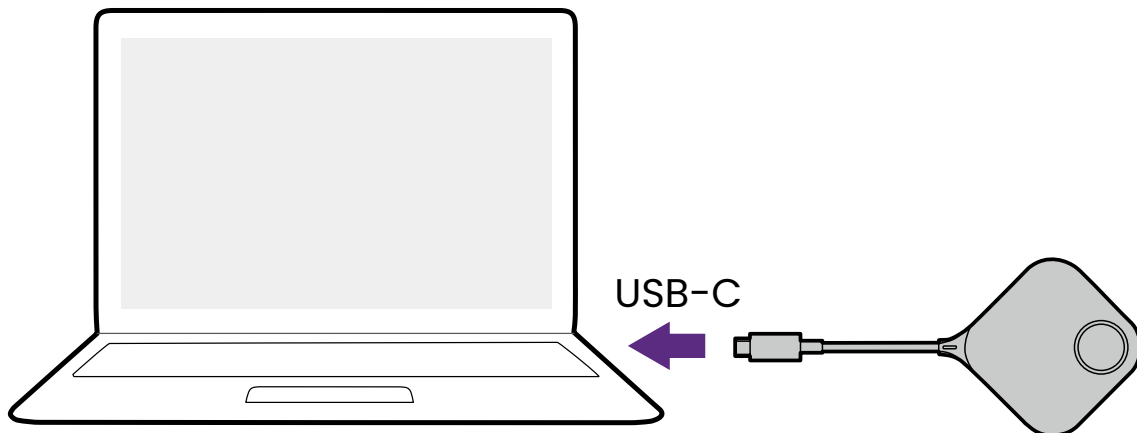

3. Die LED-Anzeige des Button wird grün blinken, während der Button gestartet wird.

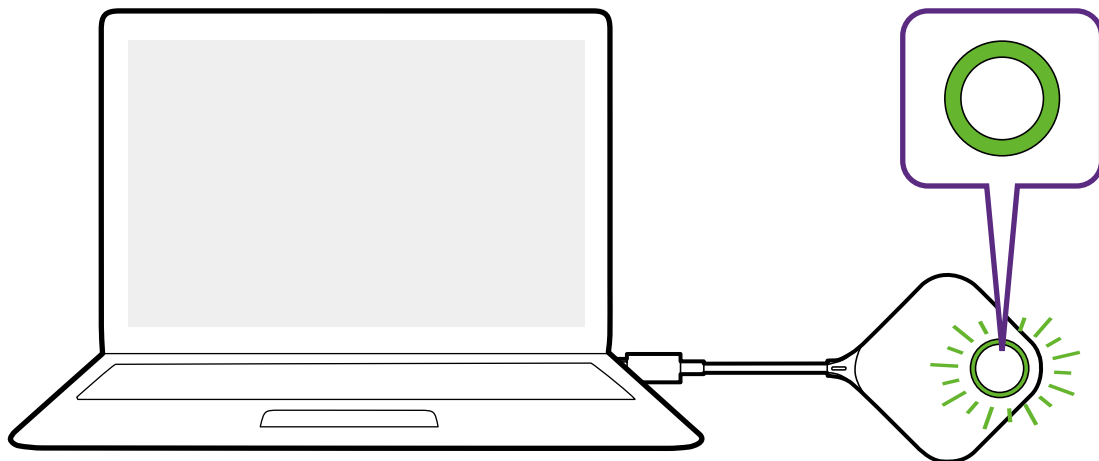

4. Wenn der Button für die Präsentation bereit ist, wird die LED-Anzeige grün leuchten. Drücken Sie auf die Präsentationstaste, wenn die LED-Anzeige grün leuchtet.

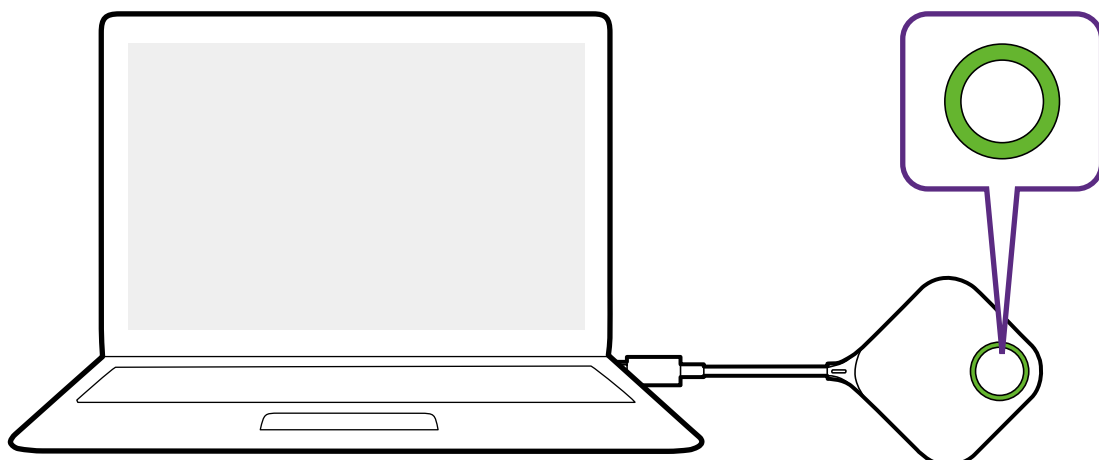

- Achten Sie auf das Button Kabel. Eine zu starke Beanspruchung könnte zu Schäden führen.
- Ziehen/Schieben Sie die Stecker anstelle des Kabels, wenn Sie Buttons anschließen oder entfernen.

Button und Host koppeln

Ein Produkt Set enthält einen Host und zwei Buttons, die vor der Auslieferung miteinander gekoppelt werden. In diesem Fall müssen Sie sie nicht erneut koppeln. Wenn Sie allerdings zwei oder mehr Produkt Sets kaufen und Sie ein Button mit einem anderen Host koppeln möchten, müssen Sie den unten stehenden Anweisungen folgen. Wenn Sie ein weiteres Button Set kaufen, und Sie die neuen Buttons mit Ihrem Host koppeln möchten, müssen Sie ebenfalls den unten stehenden Anweisungen folgen.

Wenn der Host auf einen Tisch gestellt wird

1. Stellen Sie sicher, dass Ihr Host mit einer Stromversorgung verbunden ist. Verbinden Sie den Button mit den entsprechenden Eingängen eines Laptops.

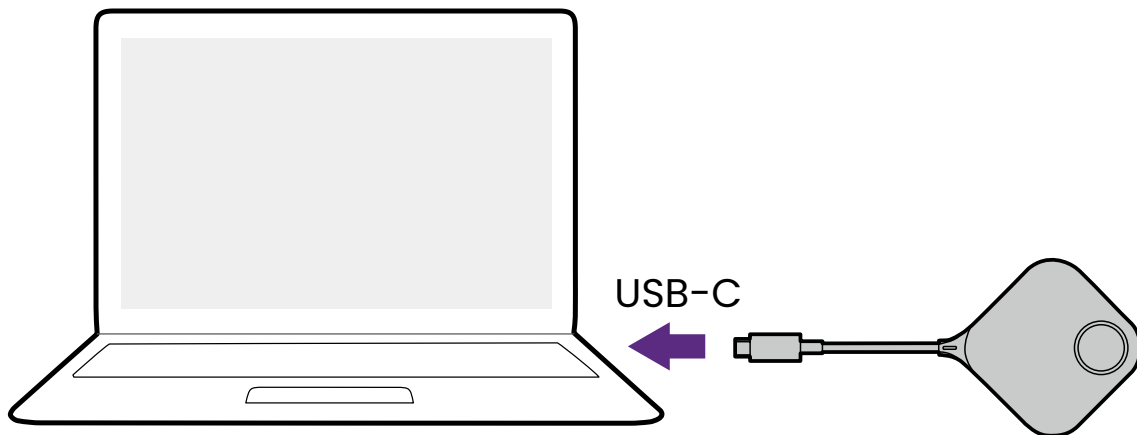

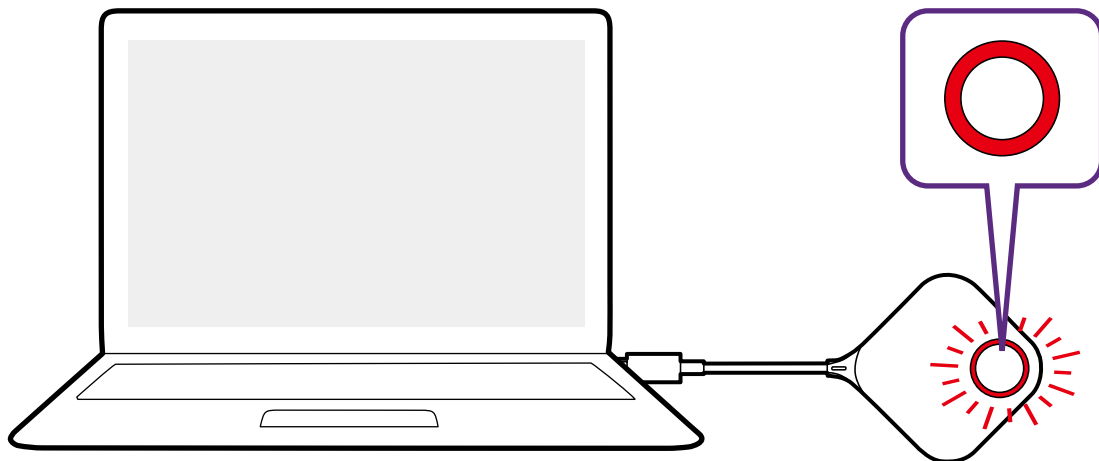

2. Wenn der neue Button mit einem Laptop verbunden ist, wird die LED-Anzeige des Button rot blinken.

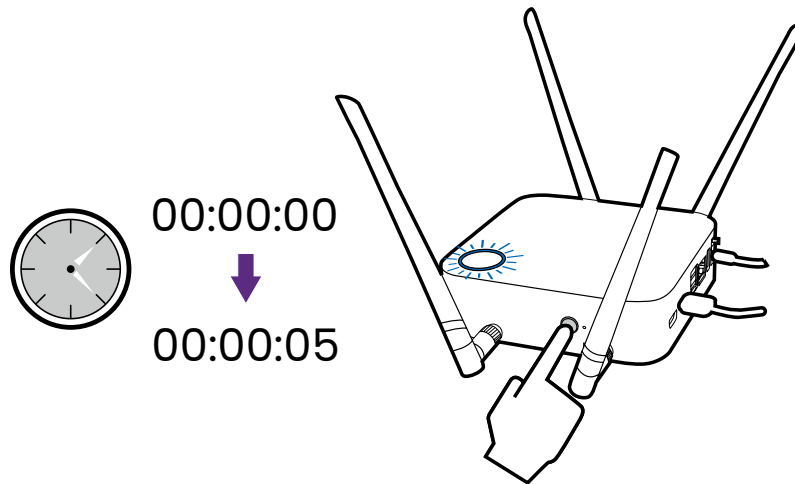

Wenn ein Button in der Nähe zuvor mit einem Host gekoppelt wurde, wird er grün leuchten.

3. Drücken Sie fünf Sekunden lang auf die **PAIRING** Taste des Host. Die LED-Anzeige des Host wird anschließend zwei Minuten lang blau blinken und auf die Kopplung mit einem Button warten.



 Wenn der Host an der Decke befestigt ist und die **PAIRING** Taste nicht so einfach gedrückt werden kann, nutzen Sie bitte den Kopplungsvorgang der Web Management-Schnittstelle. Lesen Sie [Kopplung auf Seite 69](#) für weitere Informationen.

4. Drücken Sie fünf Sekunden lang auf die Splitscreen Taste an der Seite des Button. Die LED-Anzeige des Button wird etwa 10 Sekunden lang blau blinken. Der Kopplungsvorgang wird ausgeführt. Die "**Kopplung wird durchgeführt**" Meldung wird auf dem Bildschirm angezeigt.

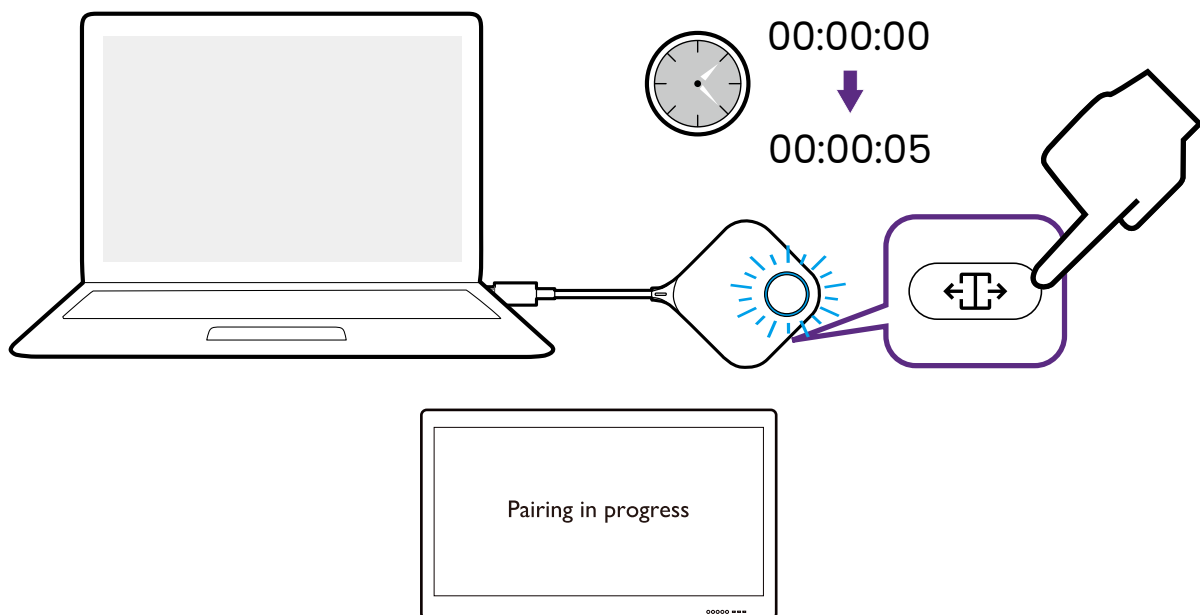

5. Die LED-Anzeige des Button leuchtet grün und es wird die Meldung "Kopplung abgeschlossen" angezeigt, wenn Host und Button erfolgreich gekoppelt sind.

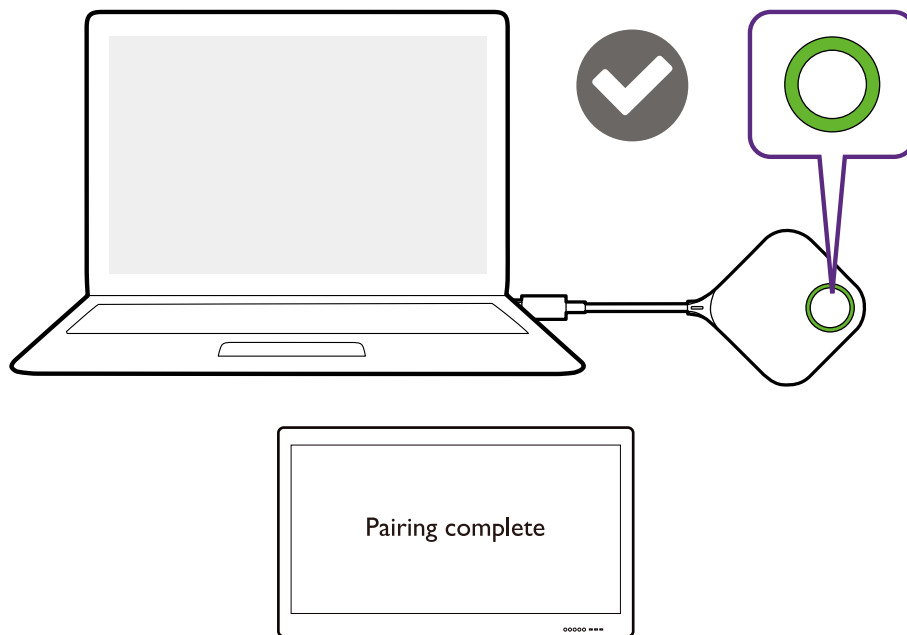

Die maximale Anzahl von Buttons, die mit einem Host gekoppelt werden können, beträgt 32.

Aufbewahrung von Buttons und USB-Kabel im Ständer

Es gibt zwei Möglichkeiten, wie Sie die Buttons im Ständer lagern können. Legen Sie die Buttons entweder vertikal (1) oder horizontal (2) in den Ständer. Siehe Abbildungen unten.

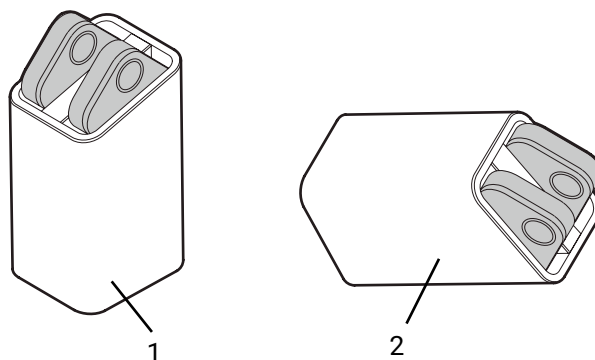

Einen Host zurücksetzen

Wenn Sie einen Host zurücksetzen, werden die Standardeinstellungen des Host wiederhergestellt. Sie können den Host aus einen der folgenden Gründen zurücksetzen:

- Sie möchten Änderungen der Web Management-Schnittstelle durch vorgenommene Konfigurationen, z.B. Kopplungsinformationen, Passwörter, SSID usw. löschen und auf die Standardwerte zurücksetzen. Unter [Web Management auf Seite 51](#) finden Sie weitere Informationen.
- Sie können nicht mehr auf die Web Management-Schnittstelle zugreifen (zum Beispiel wegen eines geänderten oder vergessenen Passworts).

Setzen Sie den Host wie folgt zurück:

1. Verbinden Sie Stromversorgungsanschluss des Host mit einer Stromquelle und warten Sie mindestens 90 Sekunden lang.



Nachdem der Host länger als 90 Sekunden mit einer Stromquelle verbunden war, könnte die Host LED einen der Status anzeigen, die unter [LED-Anzeigen des Button und Host](#) beschrieben sind. Solange der Host mindestens 90 Sekunden lang mit einer Stromquelle verbunden war, können Sie unabhängig vom Status der Host LED zum nächsten Schritt des Rücksetzvorgangs übergehen.

2. Stechen Sie mindestens 5 Sekunden lang mit einer Nadel in die **RESET** Öffnung an der Rückseite des Host und stopfen Sie dann.

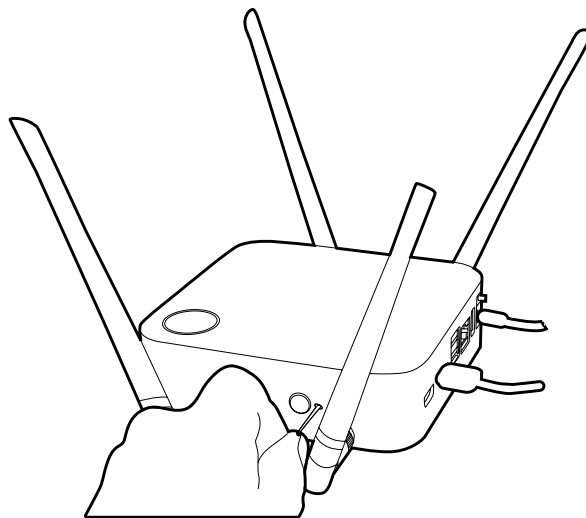

3. Die Host LED wird beginnen, 10 Sekunden lang schnell rot zu blinken (pro Sekunde zwei Mal rot blinken), anschließend 8 Sekunden lang weiß leuchten, um anzuzeigen, dass der Host zurückgesetzt wird.
4. Wenn die Host LED Lampen grün leuchten, ist der Rücksetzvorgang abgeschlossen.



Trennen Sie den Host während des Rücksetzvorgangs nicht von seiner Stromquelle.

Einen Button zurücksetzen

Wenn Sie einen Button zurücksetzen, werden die Standardeinstellungen des Button wiederhergestellt. Sie können einen Button in einer der folgenden Situationen zurücksetzen:

- Sie haben einen weiteren Button gekauft (über ein Button Set), der nicht mit einem Host gekoppelt wurde.
- Ein Button, der im Lieferumfang enthalten war, wurde mit einem anderen Host gekoppelt (einer, der ursprünglich nicht mit dem Button im Lieferumfang enthalten war), und Sie möchten ihn schnell wieder mit seinem ursprünglichen Host koppeln.
- Ein Button, der im Lieferumfang enthalten war, wurde mit einem anderen Host gekoppelt (einem, der nicht ursprünglich im Lieferumfang des Button enthalten war), und Sie möchten den Button erneut mit dem ursprünglichen Host koppeln, während der Host nicht eingeschaltet ist.

Setzen Sie einen Button wie folgt zurück:

1. Schließen Sie den USB-Stecker am Button an einen eingeschalteten Laptop an und warten Sie mindestens 30 Sekunden lang.



Nach dem Anschluss des Button an einen eingeschalteten Laptop für einen Zeitraum länger als 30 Sekunden, kann die Button LED einen der Status anzeigen, die unter [LED-Anzeigen des Button und Host](#) beschrieben sind. Solange der Button mindestens 30 Sekunden lang mit einem eingeschalteten Laptop verbunden war, können Sie unabhängig vom Status der Button LED zum nächsten Schritt des Rücksetzvorgangs übergehen.

2. Stechen Sie mindestens 5 Sekunden lang mit einer Nadel in die **RESET** Öffnung an der Rückseite des Host und stopfen Sie dann.

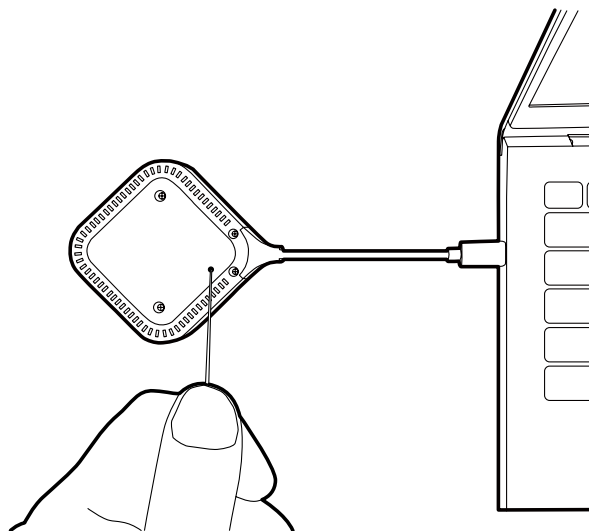

3. Die Button LED wird beginnen, 10 Sekunden lang schnell rot zu blinken (pro Sekunde zwei Mal rot blinken), anschließend 2 Sekunden lang leuchten, um anzuzeigen, dass der Button zurückgesetzt wird.
4. Wenn die Button LED grün leuchtet, ist der Rücksetzvorgang abgeschlossen.



Trennen Sie den Button während des Rücksetzvorgangs nicht von seiner Stromquelle.

Netzwerk Standbymodus aktivieren

Sie können den Host so einstellen, dass er nach einer Zeit der Inaktivität in den Netzwerk Standbymodus wechselt. Um die Zeit der Inaktivität einzustellen, gehen Sie zu **Web Management > Erweiterte Einstellung > Netzwerkstandby**. Unter [Erweiterte Einstellung auf Seite 73](#) finden Sie weitere Informationen.

Gehen Sie wie folgt vor, um den Netzwerk Standbymodus zu aktivieren:

- warten, bis der Host automatisch in den Netzwerk Standbymodus wechselt, wenn keine drahtlosen Geräte (z.B. ein Button, ein mobiles Gerät oder ein Laptop) mit der SSID des Hosts verbunden sind und innerhalb der eingestellten Zeit keine Daten (wie von einer Maus, einer Tastatur oder von der Touchback Funktion, mit Ausnahme von nicht anwendbaren Konferenzgeräten) an den Host übertragen werden.
- wenn innerhalb der eingestellten Zeit keine drahtlosen Geräte mit der SSID des Hosts verbunden sind, drücken Sie die Standbytaste am Host, um den Netzwerk Standbymodus sofort zu aktivieren.

Die LED-Anzeige am Host leuchtet weiß, wenn er sich im Netzwerk Standbymodus befindet.

Der Netzwerk Standbymodus ist deaktiviert, wenn

- ein drahtloses Gerät mit der SSID des Hosts verbunden ist; oder
- Daten (wie von einer Maus, einer Tastatur oder der Touchback Funktion, mit Ausnahme von nicht anwendbaren Konferenzgeräten) an den Host übertragen werden; oder
- Sie kurz auf die Standbytaste des Host drücken.

Präsentationen beginnen und beenden

In diesem Abschnitt werden Sie erfahren, wie Sie eine Präsentation mit dem Produkt beginnen und beenden.

Erste Schritte

Stellen Sie sicher, dass sämtliche verbundenen Geräte eingeschaltet wurden und für die Präsentation bereit sind.

Da Ihr Produkt mit verschiedenen Projektoren, IFPs, TVs oder Monitoren mit HDMI Anschlüssen funktionieren kann, könnten die zum Beginnen einer Präsentation erforderlichen Schritte je nach aktueller Umgebung und Ihre Anzeigeanforderungen variieren. Folgen Sie den unten stehenden Anweisungen und lesen Sie die entsprechenden Abschnitte für Einzelheiten.

1. Um mit einer Präsentation zu beginnen, lesen Sie [Mit Präsentation beginnen auf Seite 35](#) für weitere Einzelheiten.
2. Um eine Präsentation zu beenden, lesen Sie [Präsentation anhalten auf Seite 36](#) für weitere Einzelheiten.
3. Um mit einer Splitscreen Präsentation zu beginnen, lesen Sie [Splitscreen Präsentationen auf Seite 37](#) für weitere Einzelheiten.
4. Weitere Informationen zum Starten einer Präsentation mit einem mobilen Gerät finden Sie unter [Präsentieren mit mobilen Geräten auf Seite 39](#).
5. Zur Steuerung von Präsentationen über Touchscreen Displays oder Maus/Tastatur siehe [Touch Back auf Seite 39](#) für Details.

Mit Präsentation beginnen

1. Stellen Sie sicher, dass der Host an eine Stromversorgung angeschlossen ist. Unter [Anschluss des HDMI Kabels und der Stromversorgung auf Seite 22](#) finden Sie weitere Informationen.
2. Wählen Sie die HDMI Quelle, die dem Host entspricht, auf dem Bildschirm aus. Achten Sie auf den Anleitungsbildschirm.

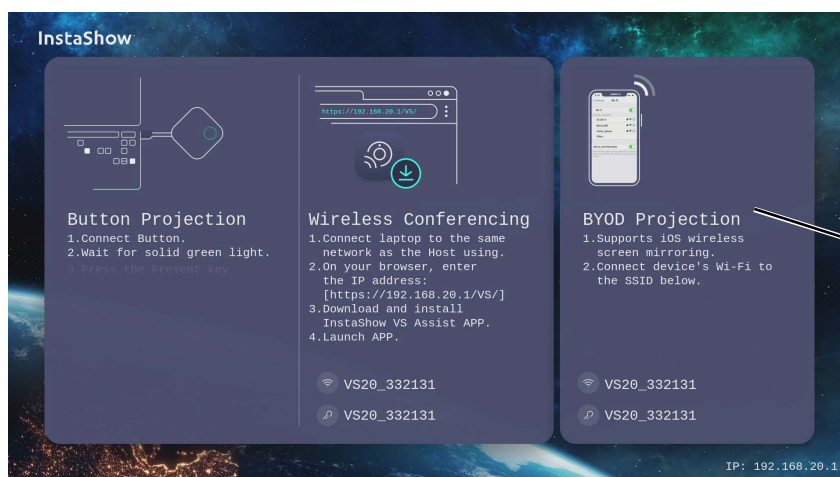

Anleitungsbildschirm

3. Bitte folgen Sie den Anweisungen auf dem Anleitungsbildschirm, um den Button mit Strom zu versorgen. Unter [Einrichtung und Einschalten eines Button auf Seite 26](#) finden Sie auch weitere Informationen. Die LED-Anzeige am Button leuchtet grün, wenn der Button verbunden ist und ordnungsgemäß funktioniert.
4. Um mit einer Präsentation zu beginnen, drücken Sie auf die Präsentationstaste.
5. Das Gerät wird mit der Präsentation beginnen und die LED-Anzeige des Button blau leuchten.

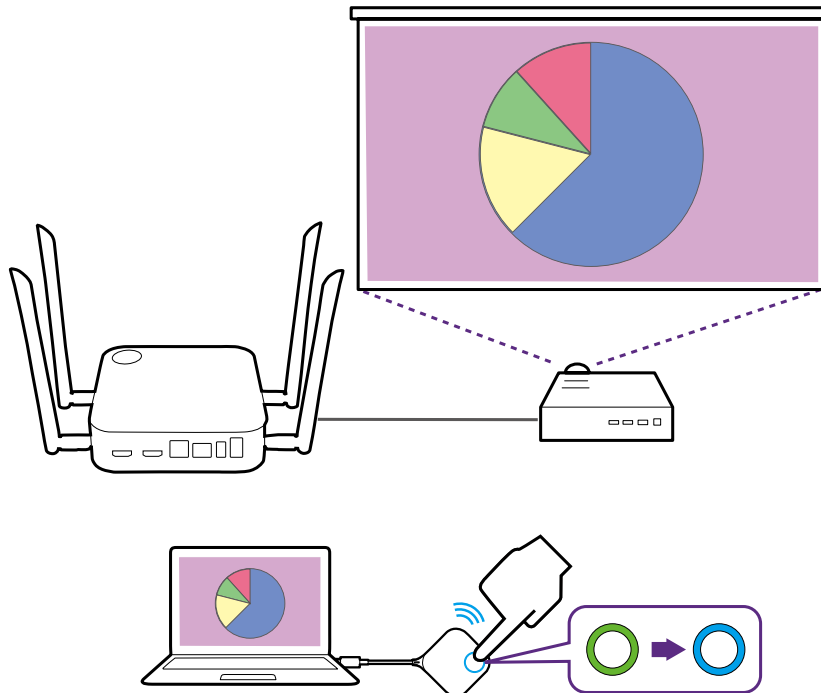

- Stellen Sie sicher, dass die Übertragungsdistanz zwischen Button und Host nicht mehr als 20 Meter beträgt und frei von Hindernissen ist.
- Das Produkt unterstützt MacBooks und Windows Laptops, um einen erweiterten Desktop zu spiegeln.

Präsentation anhalten

1. Drücken Sie auf die Präsentationstaste, um eine Präsentation anzuhalten.
2. Das Gerät wird die Präsentation anhalten und die LED-Anzeige des Button grün leuchten.

3. Anwender können auf die Präsentationstaste drücken, um zur Präsentation zurückzukehren.

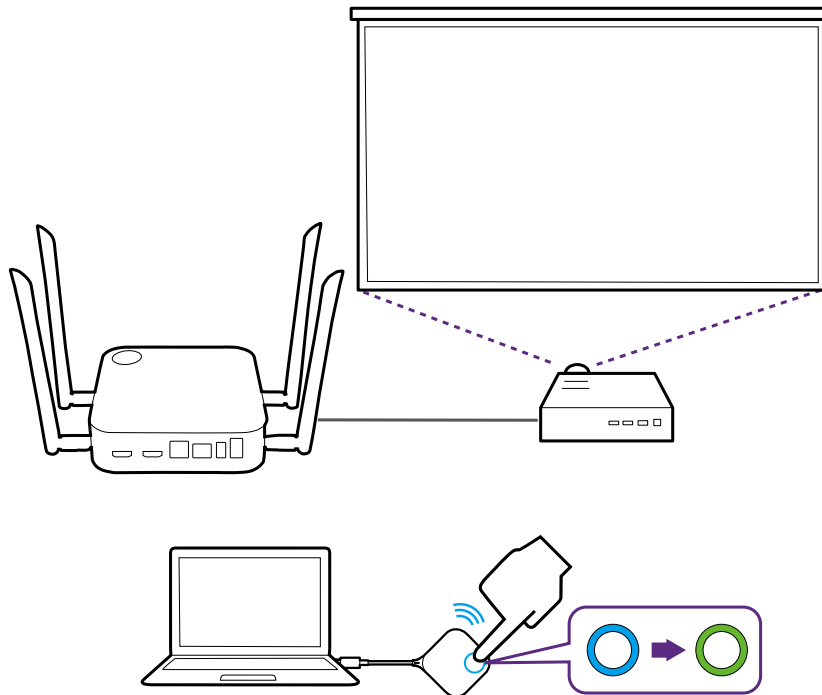

Splitscreen Präsentationen

Das Produkt ermöglicht es bis zu 4 Benutzern, gleichzeitig in einer Splitscreen Ausrichtung zu präsentieren.

Starten einer Splitscreen Präsentation

1. Verbinden Sie einen Button mit jedem Computer, der in der Splitscreen Präsentation präsentiert wird. Unter [Einrichtung und Einschalten eines Button auf Seite 26](#) finden Sie weitere Informationen.



Stellen Sie sicher, dass alle Buttons bereits mit dem Host gekoppelt sind, der die Präsentation projiziert. Unter [Button und Host koppeln auf Seite 29](#) finden Sie weitere Informationen.

2. Starten Sie eine normale Präsentation mit der Taste auf einem der gekoppelten Buttons. Unter [Mit Präsentation beginnen auf Seite 35](#) finden Sie weitere Informationen.
3. Drücken Sie die Splitscreen Taste auf dem Button, der die Präsentation gestartet hat, um Splitscreen Präsentationen zu aktivieren.

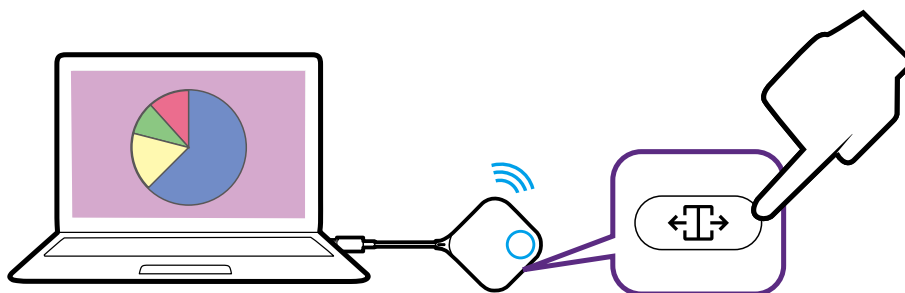

4. Sobald eine Benachrichtigung auf dem Bildschirm erscheint, die anzeigt, dass die Splitscreen Funktion aktiviert ist, drücken Sie die Präsentationstaste auf dem Button des zweiten Computers, der an der Splitscreen Präsentation teilnehmen möchte.

5. Wiederholen Sie Schritt 4 für alle anderen Benutzer, die an der Splitscreen Präsentation teilnehmen möchten.

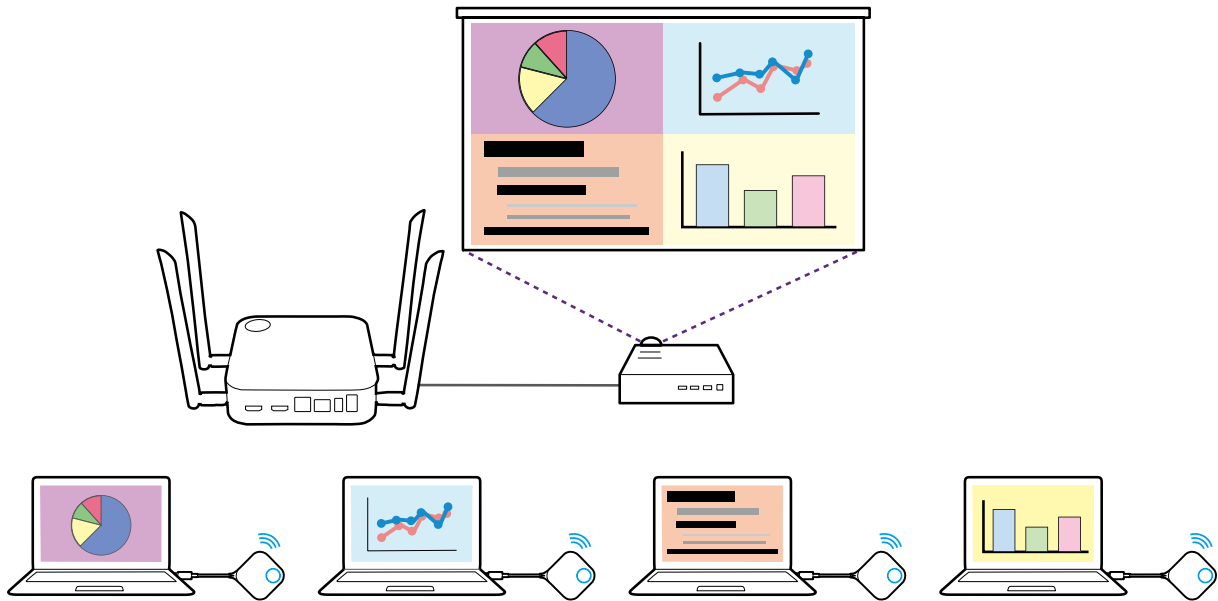

- Nur bis zu 4 Benutzer werden gleichzeitig in einer Splitscreen Präsentation unterstützt.
- Das Layout der Splitscreen Präsentation wird durch die Anzahl der Benutzer in der Präsentation bestimmt.
- Wenn der Splitscreen nicht durch den ersten Button aktiviert ist, werden alle nachfolgenden Verbindungen durch andere Buttons als Vollbilddarstellung dargestellt.

Wechsel von Splitscreen zu einer Vollbilddarstellung

Einmal in einer Splitscreen Präsentation können Sie zu einer Vollbilddarstellung eines beliebigen Bildschirms des Teilnehmers wechseln, indem Sie die Splitscreen Taste auf dem Button des Computers drücken, der in einem Vollbildmodus präsentieren möchte.

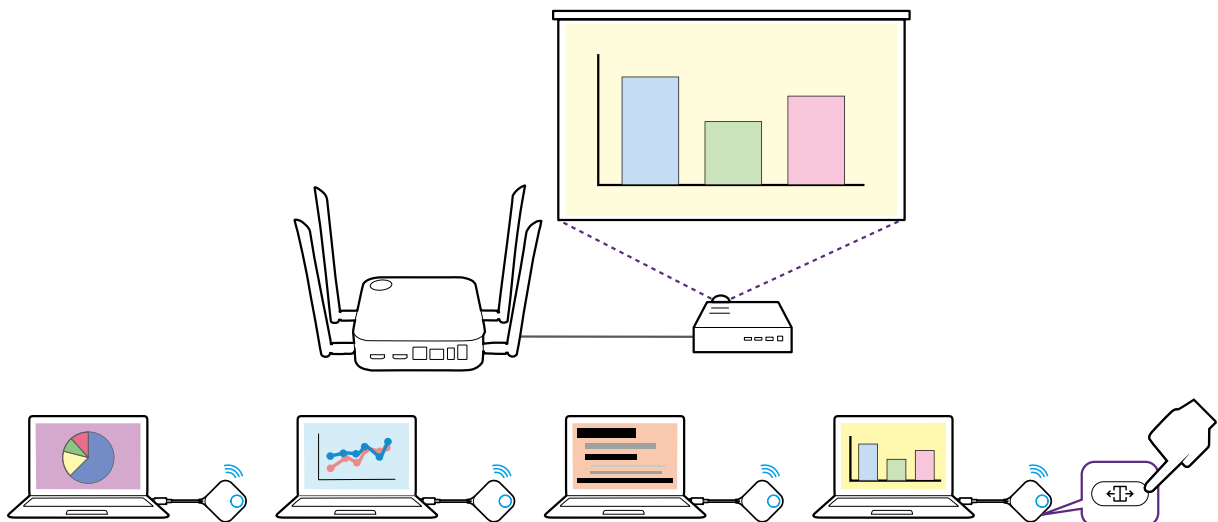

Um zu einer Splitscreen Präsentation zurückzukehren, wiederholen Sie die Schritte in [Starten einer Splitscreen Präsentation auf Seite 37](#).

Präsentieren mit mobilen Geräten

InstaShow unterstützt die Bildschirmspiegelfunktionen der drahtlosen Kommunikation von iOS und Windows für Präsentationen über mobile Geräte. Wenn Sie mit einem mobilen Gerät präsentieren möchten, verbinden Sie das WLAN des mobilen Geräts mit der SSID des Hosts und befolgen Sie dann die Schritte für die drahtlose Kommunikation Ihres mobilen Geräts für Bildschirmübertragungen.



Wenn Sie die SSID Ihres Hosts nicht kennen, können Sie die SSID überprüfen, die in der unteren rechten Ecke des Anleitungsbildschirms angezeigt wird.

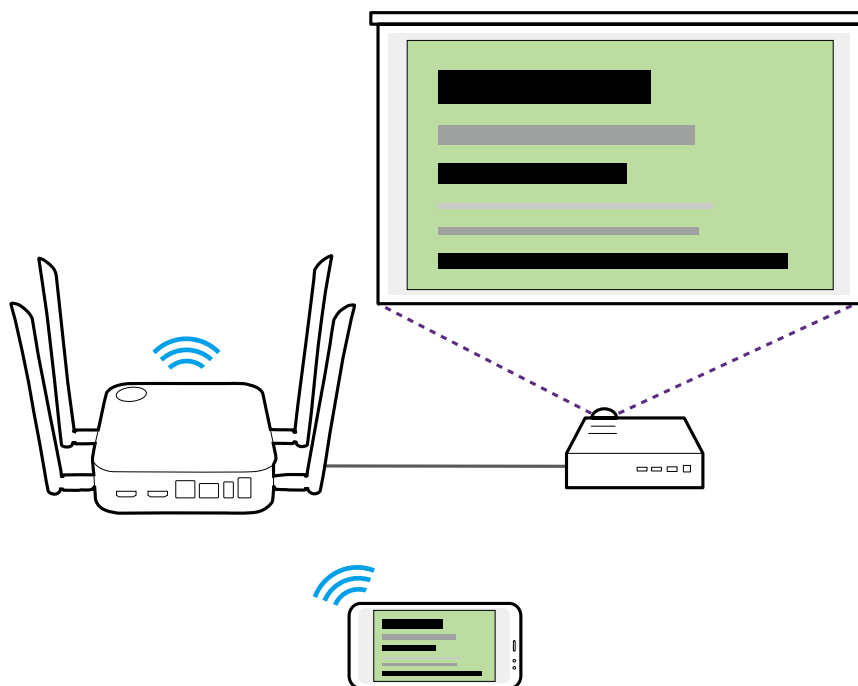

Touch Back

Wenn ein Host an ein Touchscreen Display angeschlossen ist und ein PC über einen Button präsentiert, können Sie den **TOUCH SCREEN** USB-Anschluss mit einem USB Typ-A Kabel an der Rückseite des Hosts mit dem Touch-Eingang des Displays verbinden, um die Oberfläche des PCs über Touch-Gesten auf dem Display fernzusteuern.

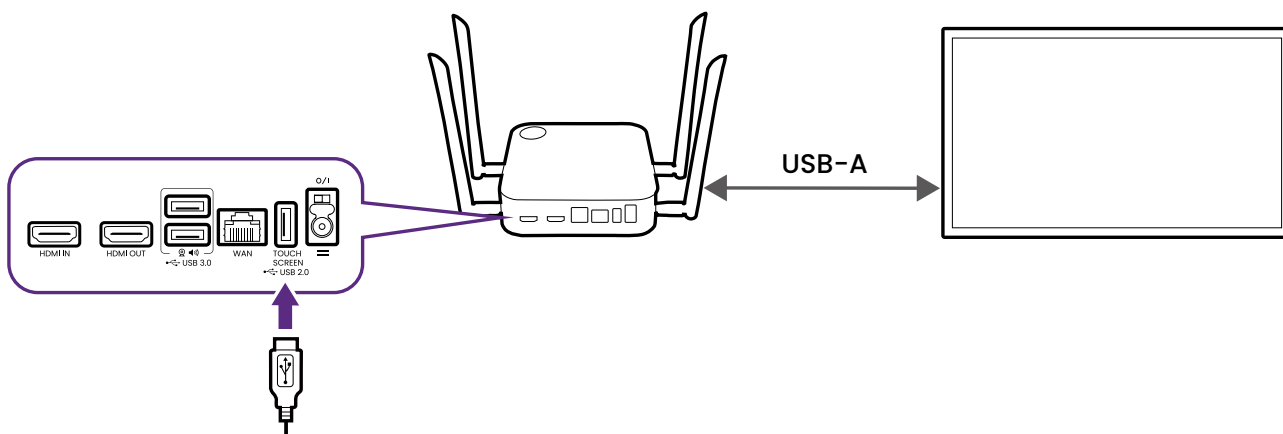

Das Produkt unterstützt nur Touchback für Windows-basierte PCs, Macs und Chromebooks. Bei Smartphones, die über ihre jeweilige Bildschirmübertragungstechnologie angeschlossen sind, wird die Touchback Funktion nicht unterstützt.

Einsatz von InstaShow in hybriden Meetings

InstaShow ist ein drahtloses Präsentationssystem, das vollständig in hybride Meetings integriert werden kann, die Videokonferenzanwendungen nutzen, um entfernte Teilnehmer zu verbinden, so dass diese Teilnehmer auch in der Lage sind, sämtliche Inhalte, die von InstaShow in den Konferenzraum übertragen werden, zu sehen und mit ihnen zu interagieren.

Eine Videokonferenz einrichten

So richten Sie eine Videokonferenz mit InstaShow ein:

1. Verbinden Sie den InstaShow Host mit einer der folgenden Methoden mit einem Netzwerkrouter mit Internetzugang:
 - Verbinden Sie den **WAN** Anschluss des Hosts über ein RJ-45 Kabel mit dem Netzwerkrouter. Unter [LAN Verbindung auf Seite 24](#) finden Sie weitere Informationen.
 - Verbinden Sie den Host mit dem WLAN Netzwerk des Routers. Unter [WLAN Verbindung auf Seite 24](#) finden Sie weitere Informationen.

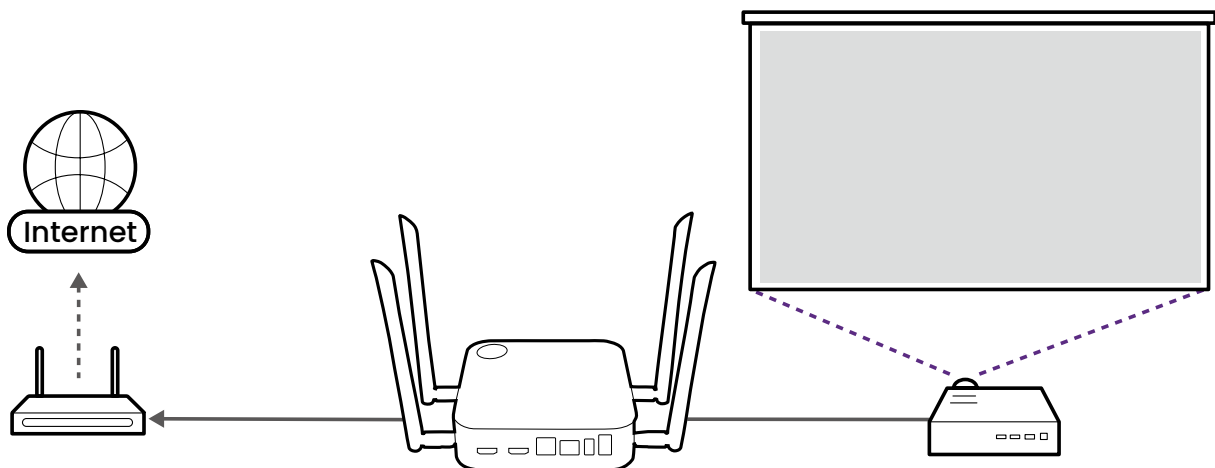

2. Verbinden Sie den Laptop, auf dem die Videokonferenzanwendung ausgeführt werden soll, mit demselben Netzwerk wie der Host, indem Sie eine der folgenden Methoden anwenden:

- Verbinden Sie das WLAN des Laptops mit der SSID des Hosts, die in der unteren rechten Ecke des InstaShow Anleitungsbildschirms aufgeführt ist.
- Verbinden Sie den Laptop über eine drahtgebundene (RJ-45) oder eine drahtlose Verbindung mit dem Netzwerkrouter.

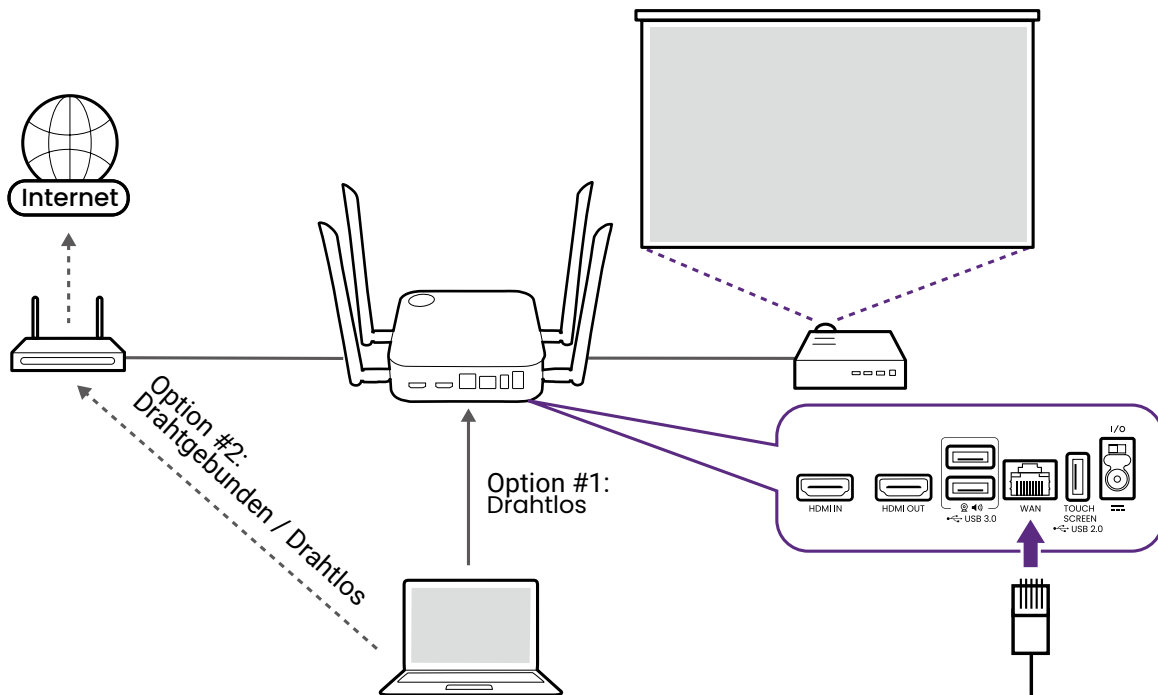

- Es wird empfohlen, die Verbindung mit der SSID des Hosts herzustellen, um die Übertragungsgeschwindigkeit zu erhöhen.
- Wenn Sie die SSID Ihres Hosts nicht kennen, können Sie die SSID überprüfen, die in der unteren rechten Ecke des Anleitungsbildschirms angezeigt wird.

3. Laden Sie die **InstaShow VS Assist** App von der auf dem InstaShow Anleitungsbildschirm angezeigten URL herunter und installieren Sie sie auf Ihrem Laptop.

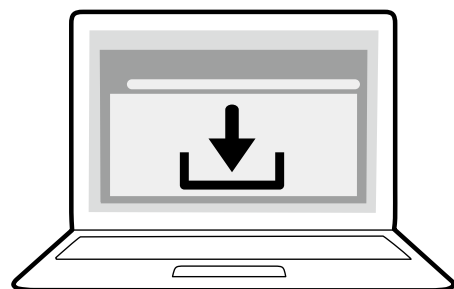
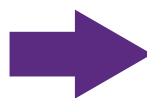
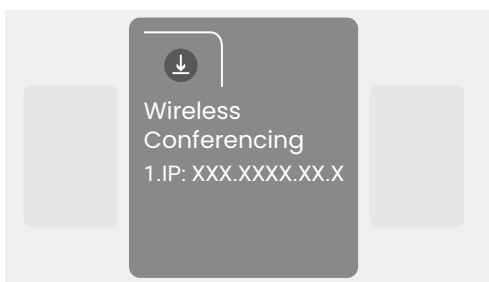

- Ihr Computer muss neu gestartet werden, um die Installation der InstaShow VS Assist App abzuschließen.
- Die InstaShow VS Assist (MAC) App ist nur auf der VS20 Produktseite verfügbar, die über die BenQ Webseite zugänglich ist.

4. Führen Sie die **InstaShow VS Assist** App aus.



Die InstaShow VS Assist App (NUR Windows) wird beim Start automatisch ausgeführt. Benutzer können die Funktion in der App deaktivieren (Einstellungen für automatische Ausführung).

5. Wählen Sie **Raumliste** auf der Startseite der App.

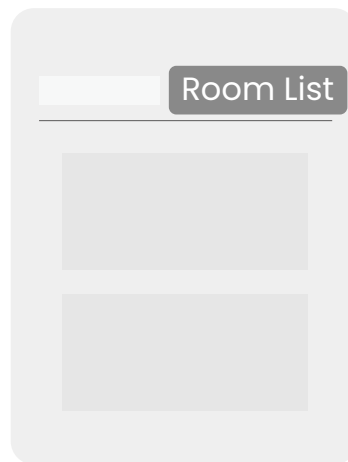

6. Wählen Sie die Schaltfläche Suchen (Lupe) in der App, um das Netzwerk nach allen verfügbaren Hosts zu durchsuchen.

7. Klicken Sie doppelt auf den Namen Ihres jeweiligen Hosts in der **Raumname** Spalte.

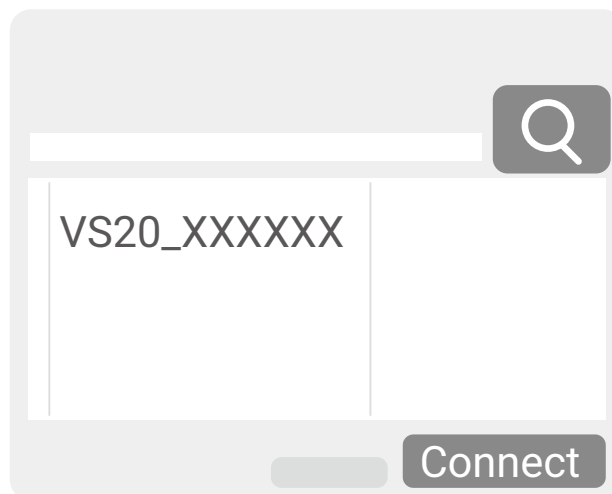

Wenn Sie den Namen Ihres Hosts nicht kennen, können Sie auch die IP-Adresse in der **IP-Adresse** Spalte der App mit der IP-Adresse überprüfen, die in der unteren rechten Ecke des Anleitungsbildschirms angezeigt wird.

8. Geben Sie den Pincode in das **PIN-Code** Fenster auf dem Laptop ein und klicken Sie zum Fortfahren auf **Verbinden**.

 Wenn das **Erweiterte Einstellung > Anmeldecode** Einstellungsmenü in der Webverwaltungsschnittstelle auf **Benutzerdefiniert** oder **Zufällig** eingestellt ist, wird ein Pincode Fenster auf dem Laptop und der angegebene Pincode erscheint gleichzeitig auf dem Anleitungsbildschirm angezeigt. Unter [Erweiterte Einstellung auf Seite 73](#) finden Sie weitere Informationen.

9. Wählen Sie **InstaShow Display Sharing** auf der Startseite der App. Auf dem Laptop wird ein neues Fenster geöffnet, in dem das vom Host übertragene Video angezeigt wird.

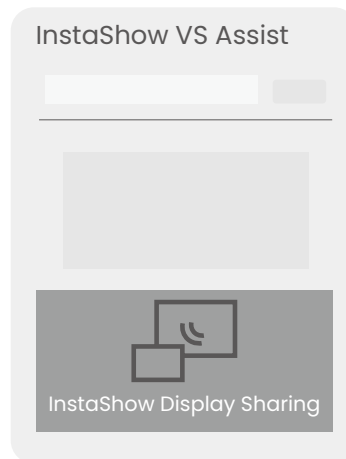

10. Starten Sie eine Videokonferenz und geben Sie dann das **InstaShow Display** Pop-up-Fenster in der Videokonferenzanwendung frei.

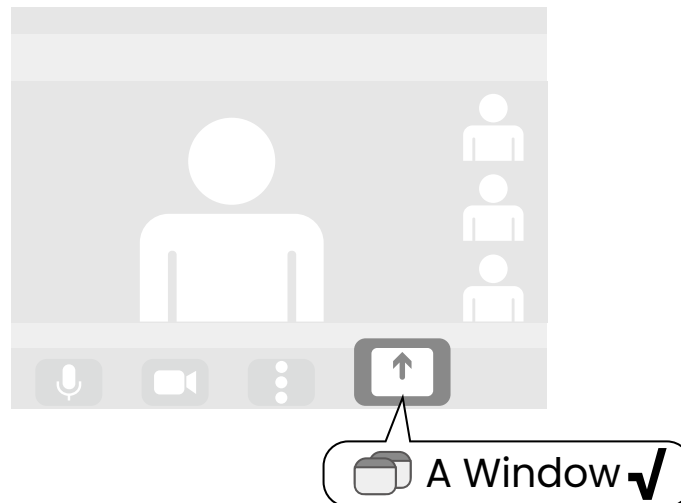

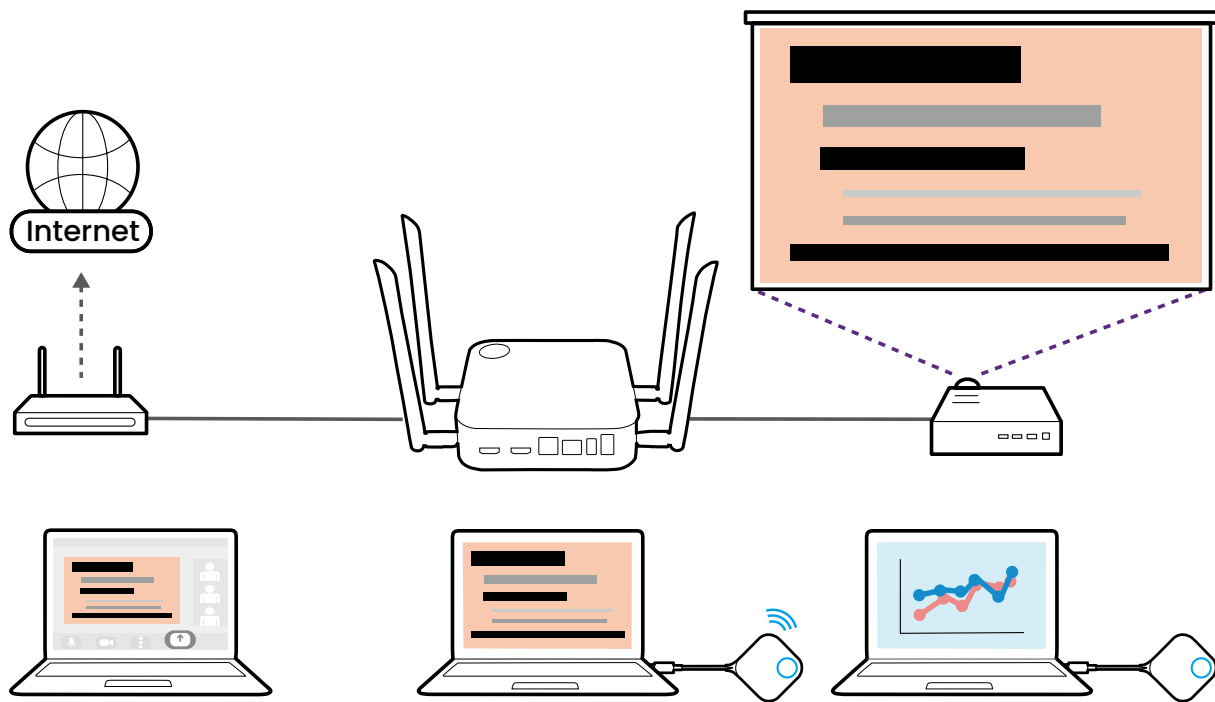

 Sie können auch die **InstaShow Display** Option im **Video > Kamera** Einstellungsmenü der Videokonferenzanwendung wählen, um die Präsentationsbildschirm freizugeben. Beachten Sie jedoch, dass bei dieser Option ein Bild mit geringerer Auflösung und höherer Latenzzeit übertragen wird, als bei der in der Anleitung beschriebenen **InstaShow Display Sharing** Methode.

Verwendung eines externen All-in-One Videokonferenzgeräts

In einem hybriden Meeting können Sie auch von der Kamera des Laptops auf ein externes All-in-One-Videokonferenzgerät umschalten, damit die externen Teilnehmer während des Meetings eine klare Sicht auf den gesamten Konferenzraum haben.

So wechseln Sie in Ihrem hybriden Meeting zu einem externen All-in-One Videokonferenzgerät:

1. Schließen Sie ein All-in-One Videokonferenzgerät an einen der **USB 3.0** Anschlüsse des Hosts an.

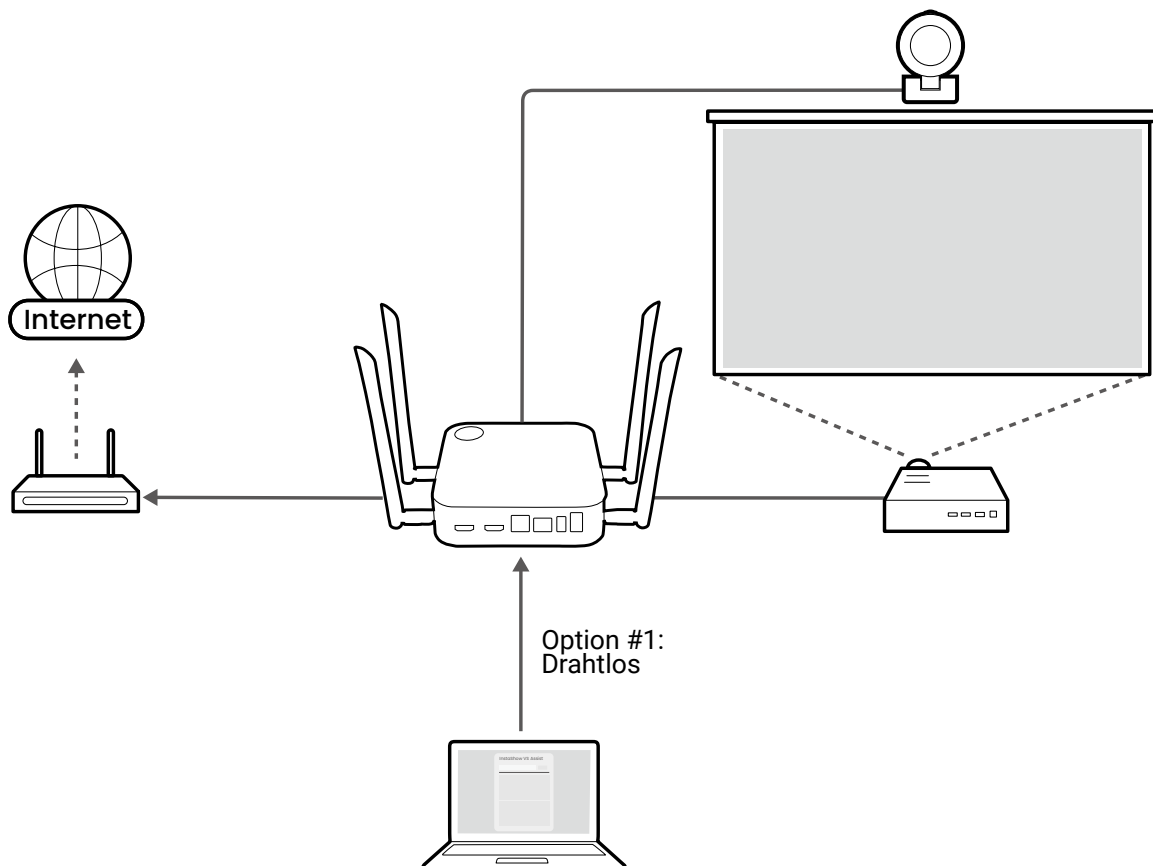

2. Folgen Sie den Schritten unter [Eine Videokonferenz einrichten auf Seite 40](#), um eine Videokonferenz zu starten.

3. (Optional) Wählen Sie **InstaShow Camera Preview** auf dem **InstaShow VS Assist** Startbildschirm, um eine Vorschau des vom All-in-One Videokonferenzgerät aufgenommenen Videos anzuzeigen, damit Sie überprüfen können, ob Sie mit dem richtigen All-in-One Videokonferenzgerät verbunden sind.

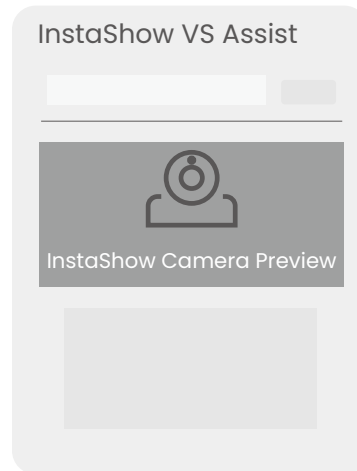

Wenn das in der Vorschau angezeigte Video nicht von Ihrem All-in-One Videokonferenzgerät stammt, wiederholen Sie den Vorgang und stellen Sie sicher, dass der richtige Host/**Raumname** in der App ausgewählt ist.

4. Öffnen Sie das Kamera Eingangsquellenmenü in der Videokonferenzanwendung und wählen Sie **InstaShow Camera**.

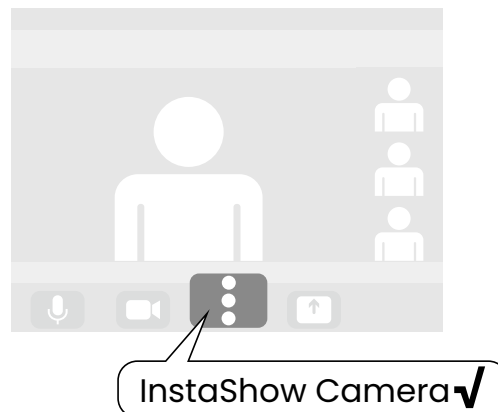

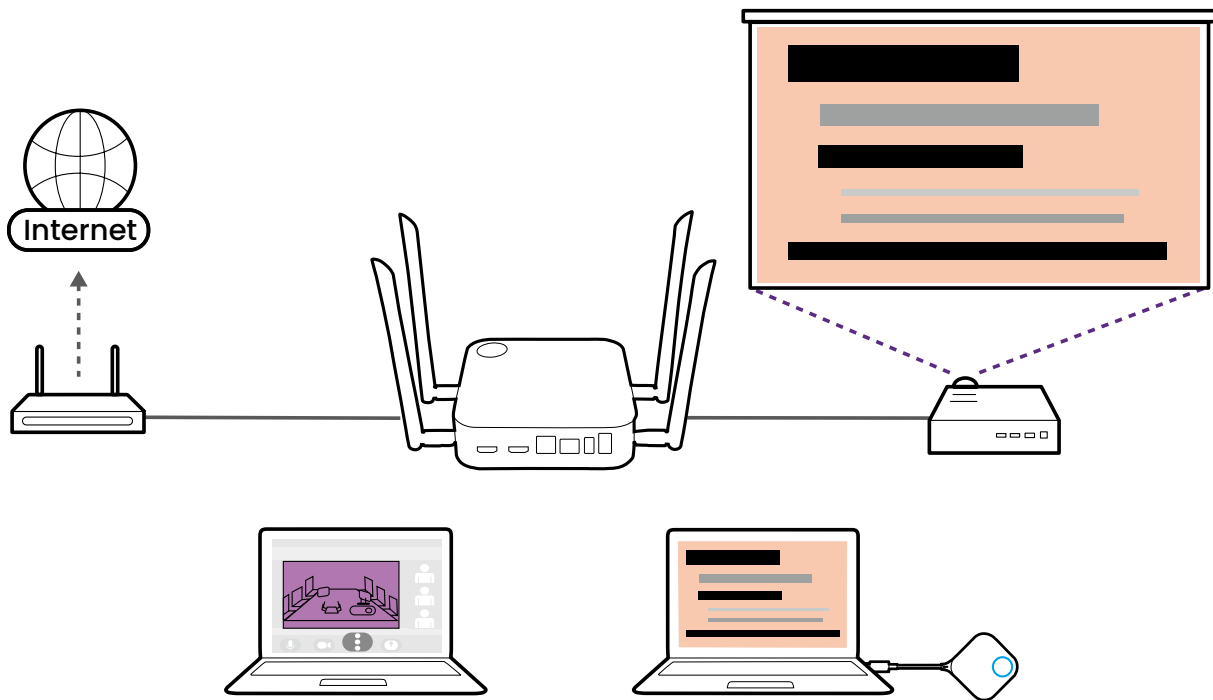

Verwenden eines einzelnen InstaShow Button als Mikrofon

Für hybride Meetings, bei denen Sie keine Webcam mit integriertem Mikrofon haben oder das Mikrofon des Laptops, auf dem die Videokonferenzanwendung läuft, den Ton im Raum nicht ausreichend erfasst, können Sie den InstaShow Button als Mikrofon verwenden.

So verwenden Sie einen Button als Mikrofon für Ihr hybrides Meeting:

1. Folgen Sie den Schritten unter [Eine Videokonferenz einrichten auf Seite 40](#), um eine Videokonferenz zu starten.
2. Schließen Sie einen Button an den entsprechenden Anschluss/die entsprechenden Anschlüsse des Laptops an, auf dem die Videokonferenzanwendung läuft.

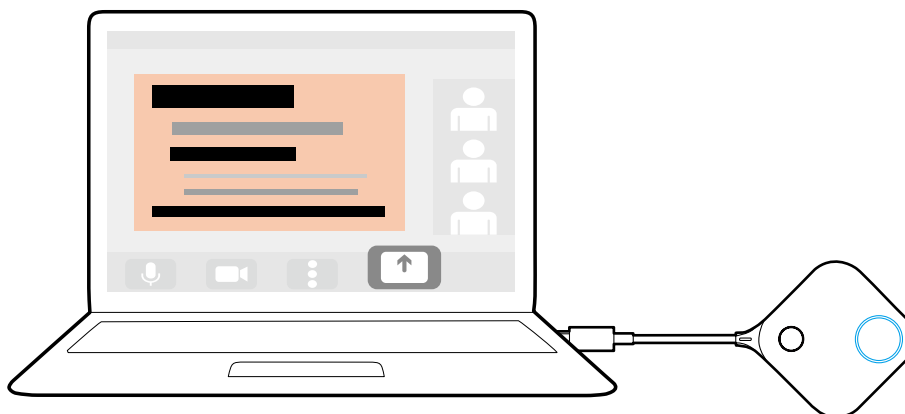

3. Öffnen Sie das Mikrofon Eingangquellenmenü in der Videokonferenzanwendung und wählen Sie **InstaShow Button Mikrofon**.

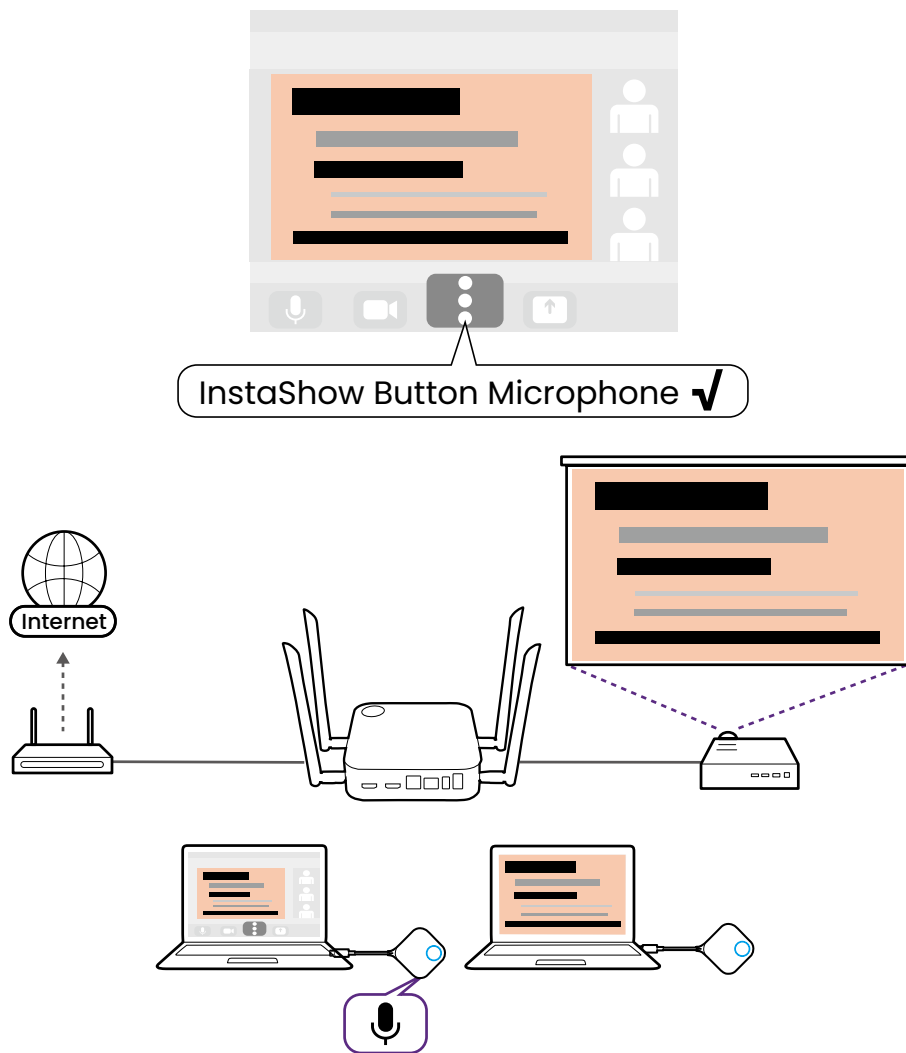

Verwenden mehrerer InstaShow Buttons als Mikrofone

Für hybride Meetings in größeren Konferenzräumen können Sie mehrere InstaShow Buttons, die an Laptops im ganzen Raum angeschlossen sind, als Mikrofon-Array verwenden, das den Ton aus jeder Ecke des Raums aufnehmen und an alle Teilnehmer der Videokonferenz übertragen kann.

-
- Wenn Sie mehrere InstaShow Buttons als Mikrofone verwenden, wird jedes mikrofonfähige Peripheriegerät, das an die USB-Anschlüsse an der Rückseite des Hosts angeschlossen ist, zusammen mit den InstaShow Buttons als Teil des Mikrofon-Arrays verwendet.
 - Verwenden Sie das **Einstellungen für Peripheriegeräte** Menü in der Webverwaltungsschnittstelle, um die Mikrofonfunktion des über USB mit dem Host verbundenen Geräts zu deaktivieren. Unter [Ausgewählte VC Geräte auf Seite 68](#) finden Sie weitere Informationen.
 - Wenn Sie die Mikrofon-Array Funktion deaktivieren und/oder konfigurieren möchten, verwenden Sie das **Einstellungen für Peripheriegeräte** Menü in der Webverwaltungsschnittstelle. Unter [Einstellungen für Peripheriegeräte auf Seite 66](#) finden Sie weitere Informationen.
 - Vor der Erstellung eines Mikrofon-Arrays mit mehreren Buttons muss auf dem Laptop, auf dem die Videokonferenzanwendung im Konferenzraum ausgeführt wird, zunächst die **InstaShow VS Assist** heruntergeladen und installiert werden.
-

So verwenden Sie mehrere Buttons als ein Mikrofon-Array für Ihr hybrides Meeting:

1. Folgen Sie den Schritten unter [Eine Videokonferenz einrichten auf Seite 40](#), um eine Videokonferenz zu starten.
2. Verbinden Sie einen Button mit jedem der Laptops im Raum, die Sie als Teil des Arrays verwenden möchten.

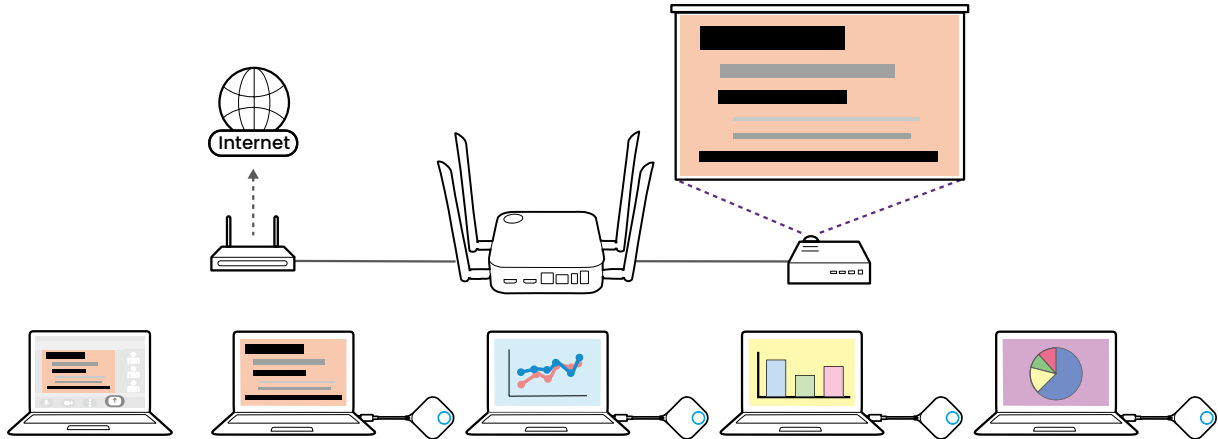

3. Öffnen Sie das Mikrofon Eingangsquellenmenü in der Videokonferenzanwendung und wählen Sie **InstaShow Audio**.

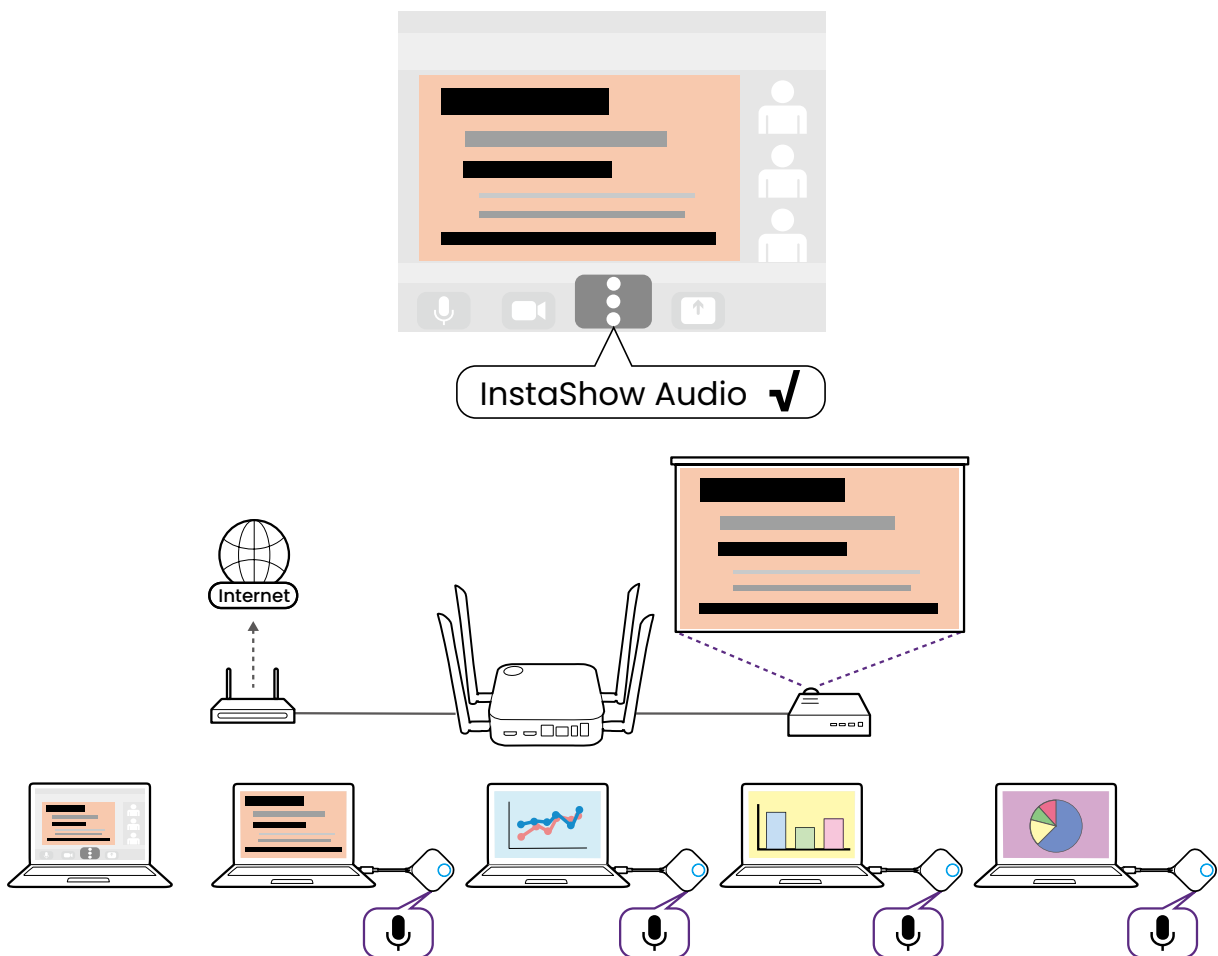

Bei hybriden Meetings, bei denen ein externes Konferenzgerät mit einem integrierten Mikrofon an den Host angeschlossen ist, umfasst das resultierende Mikrofon-Array auch das Mikrofon des Konferenzgeräts.



Wenn Sie ein einzelnes Mikrofon/einen einzelnen Button bei Verwendung eines Mikrofon-Arrays deaktivieren möchten, verwenden Sie die Stummtaste auf dem entsprechenden Button.

Verbinden eines anderen WPS mit dem Host

Bei Konferenzräumen mit einem anderen drahtlosen Präsentationssystem, das keine Videokonferenzen unterstützt, können Sie dieses WPS mit dem Host verbinden, um es in das hybride Meeting zu integrieren.

So verbinden Sie ein anderes WPS mit Ihrem Host:

1. Folgen Sie den Schritten unter [Eine Videokonferenz einrichten auf Seite 40](#), um eine Videokonferenz zu starten.
2. Verwenden Sie ein HDMI-Kabel, um den HDMI-Ausgang des anderen WPS mit dem **HDMI IN** Anschluss des Hosts zu verbinden.

Nach dem Herstellen der Verbindung können Sie die Sender (Buttons) der anderen WPS verwenden, um auf InstaShow zu präsentieren, das dann auch für entfernte Teilnehmer der Videokonferenz freigegeben wird.

Web Management

Das Produkt ist mit einer Web Management-Schnittstelle ausgestattet, mit der Sie seine Funktionen über einen Browser wie z.B. Google Chrome (Version 49.0.26), Internet Explorer (Version 8.0) oder Firefox (Version 46.0.1) konfigurieren können.

 Die Funktionen könnten sich je nach Firmware Version unterscheiden.

Zugriff auf die Web Management-Schnittstelle

Anmeldung bei der Web Management-Schnittstelle über eine Direktverbindung

 Wenn Ihr Host über die Schritte unter [WLAN Verbindung auf Seite 24](#) mit einem WLAN Netzwerk verbunden ist, können Sie nicht über eine direkte Verbindung auf die Web Management Schnittstelle zugreifen. Führen Sie stattdessen die Schritte unter [Über ein Drahtlosnetzwerk bei der Web Management Schnittstelle anmelden auf Seite 54](#) aus, um auf die Web Management Schnittstelle zuzugreifen.

1. Verbinden Sie Ihren Host mit einem Netzkabel (RJ-45) direkt mit einem Laptop und mit einer Stromquelle.

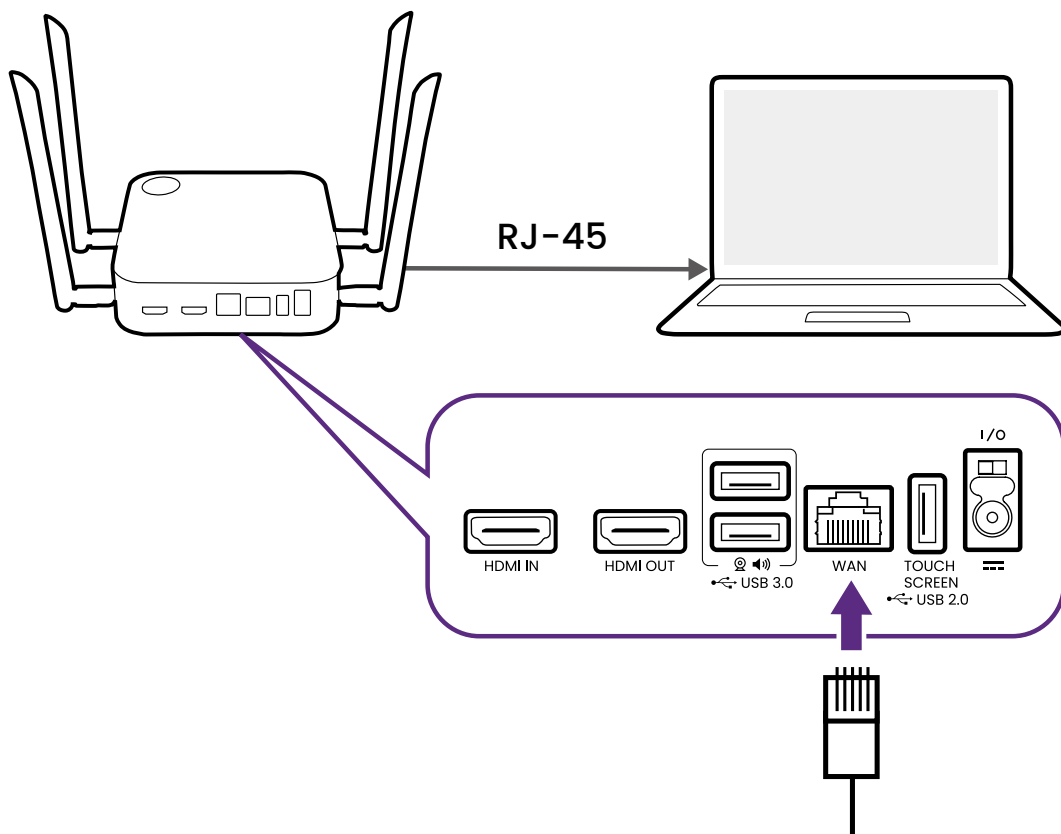

2. Warten Sie, bis die LED Anzeige an Ihrem Host grün leuchtet.

3. Die Standard IP-Adresse des Host ist 192.168.20.1. Ändern Sie die IP-Adresse Ihres Laptops auf 192.168.20.x (z.B. 192.168.20.100).

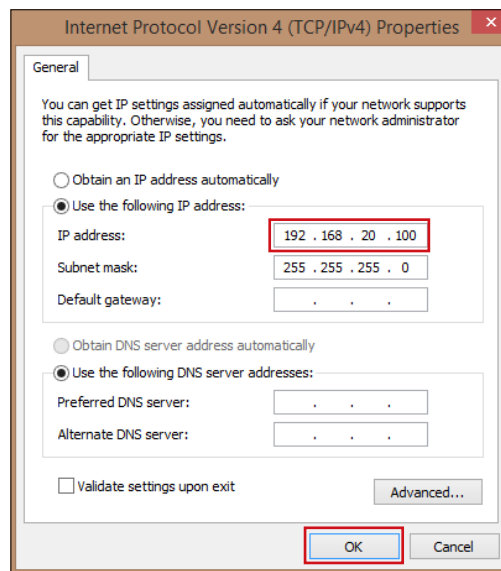
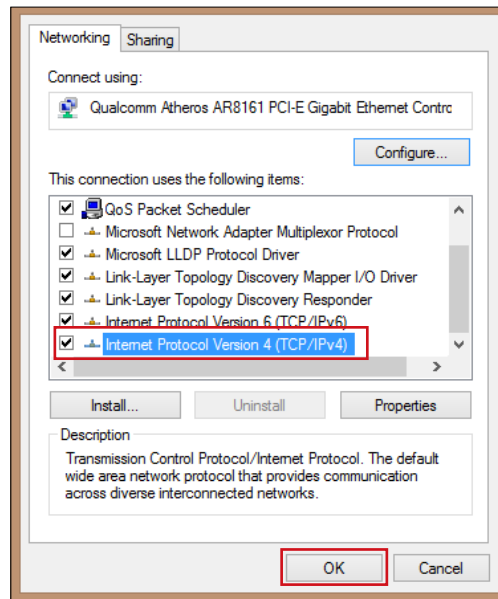

4. Geben Sie die folgende IP-Adresse in Ihren Browser ein: 192.168.20.1. Beim ersten Zugriff auf die Web Management-Schnittstelle oder nach einem Firmware Upgrade werden Sie möglicherweise aufgefordert, das Passwort zu ändern, um fortzufahren. Geben Sie das Standardpasswort (0000) als altes Passwort ein und legen Sie ein neues fest.

Please input the old password

Please input the new password

Please input the password again

Reset

Wenn Sie nicht aufgefordert werden, das Passwort auf der Anmeldeseite zu ändern, geben Sie den Standardbenutzernamen (admin) und Ihr Passwort (wie zuvor geändert) ein.

Please input account

Please input password

Login

5. Sie haben sich damit erfolgreich bei der Web Management-Schnittstelle angemeldet.

Über LAN bei der Web Management-Schnittstelle anmelden

Wenn Ihr Host mit Ihrem LAN (demselben Netzwerk, mit dem auch der Laptop verbunden ist) verbunden ist, können Sie die auf dem Bildschirm angezeigte IP-Adresse über einen Webbrowser eingeben.

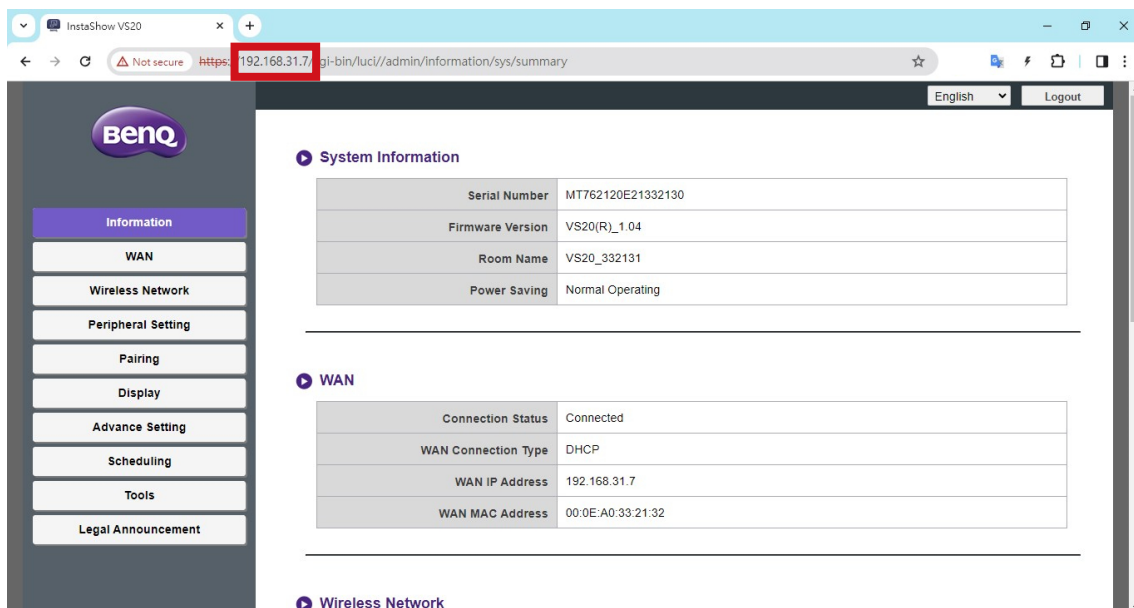

Über ein Drahtlosnetzwerk bei der Web Management Schnittstelle anmelden

Das Produkt unterstützt 802.11 ac/n. Es ist mit den meisten WLAN-fähigen Geräten (z.B. Laptop oder mobile Geräte) kompatibel. Sie können den Host über die VS20_xxxxxx SSID (angezeigt im Anleitungs-/Leerlaufbildschirm) im Menü des drahtlosen Netzwerks Ihres Laptops oder mobilen Geräts finden und sich mit ihm verbinden. Das Standard Kennwort ist mit der SSID identisch (wenn die SSID zum Beispiel "VS20_374DEF" ist, muss das Kennwort "VS20_374DEF" sein). Wenn das Gerät mit dem Host verbunden ist, geben Sie die im Anleitungs-/Leerlaufbildschirm angezeigte IP-Adresse über einen Webbrowser und anschließend den Benutzernamen und das Passwort wie in Schritt 4 unter [Anmeldung bei der Web Management-Schnittstelle über eine Direktverbindung auf Seite 51 ein](#).

Es folgt ein Beispiel für die Anmeldung an der Web Management Schnittstelle über ein Mobiltelefon mit einer drahtlosen Verbindung.

1. Im WLAN Menü des Mobilgeräts finden Sie die SSID Ihres Hosts: VS20_0d0912.

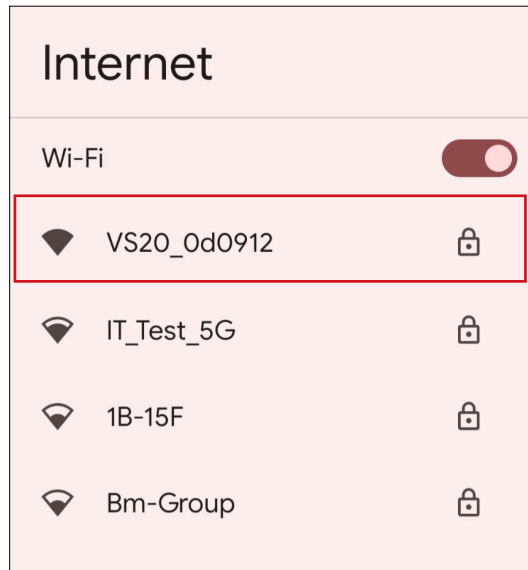

2. Geben Sie das Standardpasswort "VS20_0d0912" ein und drücken Sie auf **Verbinden**.

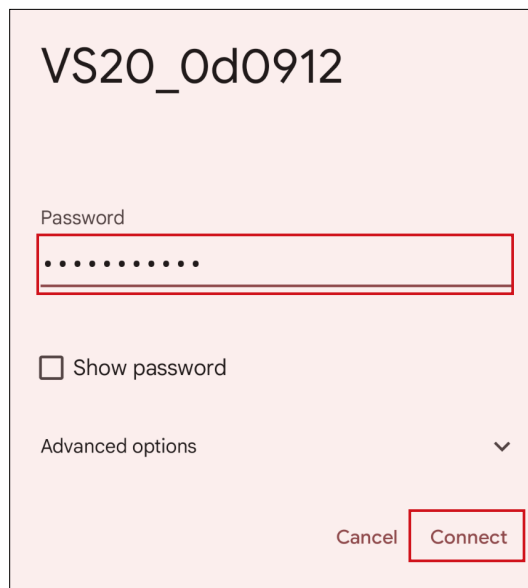

3. Sie können auf die Web Management-Schnittstelle zugreifen, indem Sie den Schritten 4-5 unter [Anmeldung bei der Web Management-Schnittstelle über eine Direktverbindung auf Seite 51](#) folgen.

Erste Schritte

Sie können jetzt die Web Management-Schnittstelle verwenden, um verschiedene Einstellungen Ihres Host zu konfigurieren.

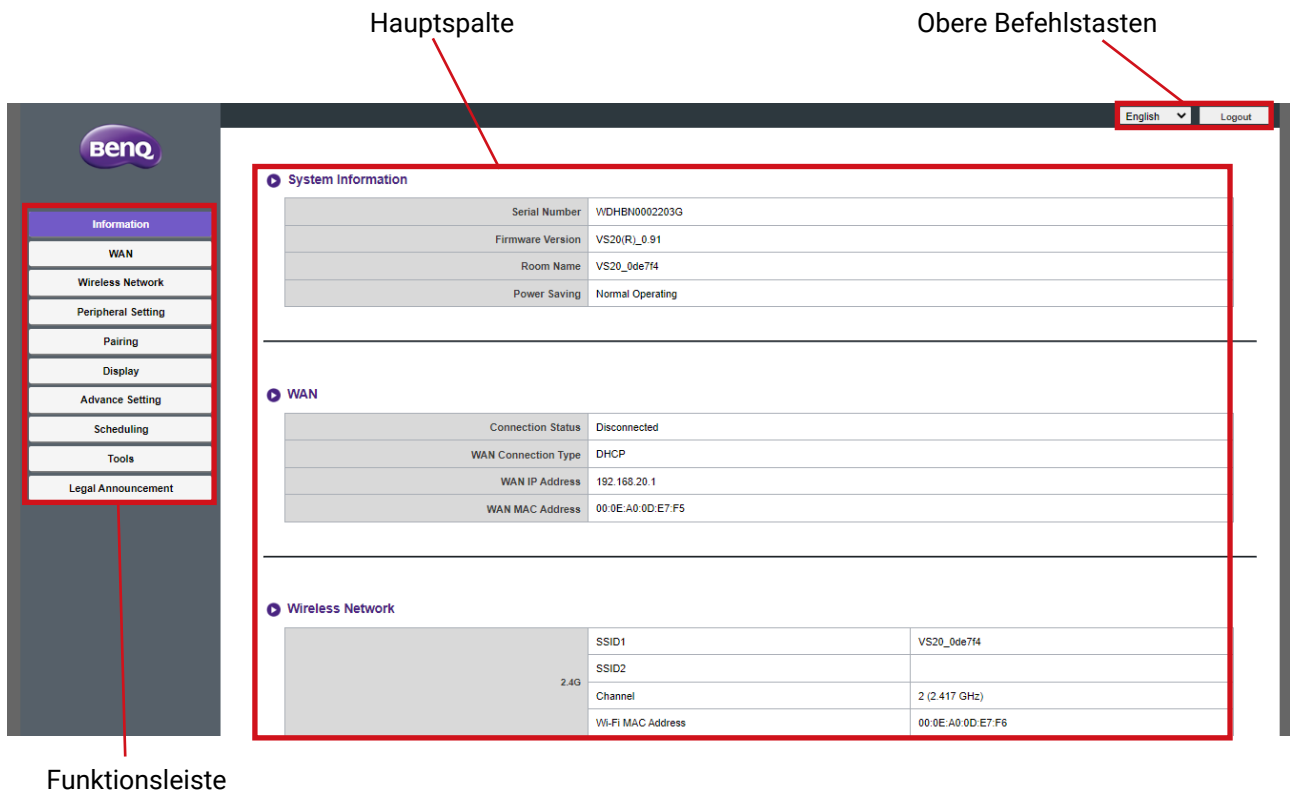

Obere Befehlstasten

Sprache

Die Standardsprache für die Web Management-Schnittstelle ist Englisch.

Abmelden

Klicken Sie oben rechts auf **Abmelden**.

Funktionsleiste

Die Funktionsleiste zeigt die in der Web Management-Schnittstelle verfügbaren Einstellungsmenüs.

Hauptspalte

Die Hauptspalte zeigt die detaillierten Inhalte von der Funktionsleiste.

Informationen

Klicken Sie auf **Informationen**, um detaillierte Informationen für **Systeminformationen**, **WAN**, **Drahtlosnetzwerk**, **Mein Bildschirm** und **Bildschirmmeldung** anzuzeigen.

The screenshot shows the BenQ web interface. On the left is a navigation menu with the 'Information' option highlighted in red. The main content area displays four sections: System Information, WAN, Wireless Network, and My Screen.

System Information

Serial Number	WDHBN002203G
Firmware Version	VS20(R)_0.91
Room Name	VS20_0de7f4
Power Saving	Normal Operating

WAN

Connection Status	Disconnected
WAN Connection Type	DHCP
WAN IP Address	192.168.20.1
WAN MAC Address	00:0E:A0:0D:E7:F5

Wireless Network

Band	SSID1	SSID2	Channel	Wi-Fi MAC Address
2.4G	VS20_0de7f4		2 (2.417 GHz)	00:0E:A0:0D:E7:F6
5G	VS20_0de7f4		48 (5.240 GHz)	00:0E:A0:0D:E7:F7
Wi-Fi Area	A SKU			

Screen Message

Input field:

Buttons:

My Screen

Guide Screen	Original
Idle Screen	Original

Systeminformationen

Das **Systeminformationen** Untermenü listet die folgenden grundlegenden Systeminformationen für den Host auf:

- **Seriennummer**
- **Firmware-Version** - Informationen zum Aktualisieren der Firmware finden Sie unter [Firmwareaktualisierung auf Seite 78](#).
- **Raumname** - Der Raumname basiert auf der SSID des Hosts. Unter [Einstellung auf Seite 61](#) finden Sie weitere Informationen über das Ändern der SSID.
- **Energiesparen** - Zeigt an, ob sich der Host derzeit im Normal- oder im Standby-Modus befindet.

WAN

Das **WAN** Untermenü listet die folgenden Informationen zu den WAN Verbindungen des Hosts auf:

- **Verbindungsstatus**
- **WAN Verbindungstypen** - Listet die Art und Weise auf, wie der Host seine IP-Adresse, Subnetzmaske und Standardgateway Informationen erhält. Weitere Informationen zur Konfiguration des **WAN Verbindungstypen** finden Sie unter [Allgemein auf Seite 60](#).
- **WAN-IP-Adresse**
- **WAN MAC Adresse**

Drahtlosnetzwerk

Das **Drahtlosnetzwerk** Untermenü listet detaillierte Informationen für die **2,4G** und **5G** WLAN Frequenz des Hosts auf, einschließlich der SSIDs, Kanäle und MAC-Adressen für jede Frequenz zusammen mit dem **WLAN Bereich** des Hosts. Weitere Informationen zur Konfiguration dieser Funktionen finden Sie unter [Einstellung auf Seite 61](#).

Bildschirmmeldung

Das **Bildschirmmeldung** Untermenü ermöglicht es Ihnen, eine Nachricht am oberen Rand der Anleitungs-/Leerlaufbildschirme einzufügen.

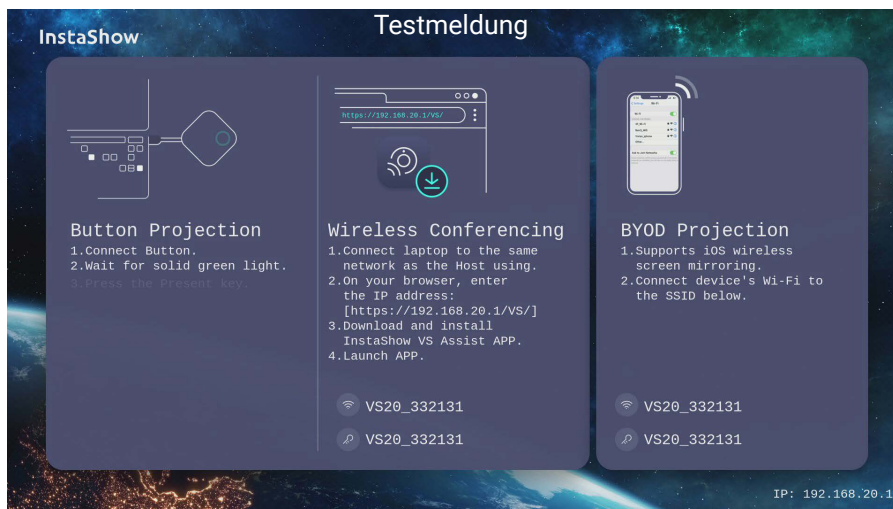

Wenn Sie eine Bildschirmmeldung hinzufügen möchten, geben Sie den Text, der auf den Bildschirmen angezeigt werden soll, in das leere Feld ein und drücken Sie dann auf **Übernehmen**, um Ihre Meldung zu speichern. Ihre Nachricht wird oben im Anleitungs-/Leerlaufbildschirm angezeigt.



Das Zeichenlimit für die **Bildschirmmeldung** beträgt 64 alphanumerische oder chinesische Zeichen.

Mein Bildschirm

Über das **Mein Bildschirm** Untermenü können Sie den **Ruhe Bildschirm** und **Anleitungsbildschirm** anpassen, der angezeigt wird, wenn der Host an einen Projektor oder einen Bildschirm angeschlossen ist.

Hintergrundbild

Anleitungsbildschirm

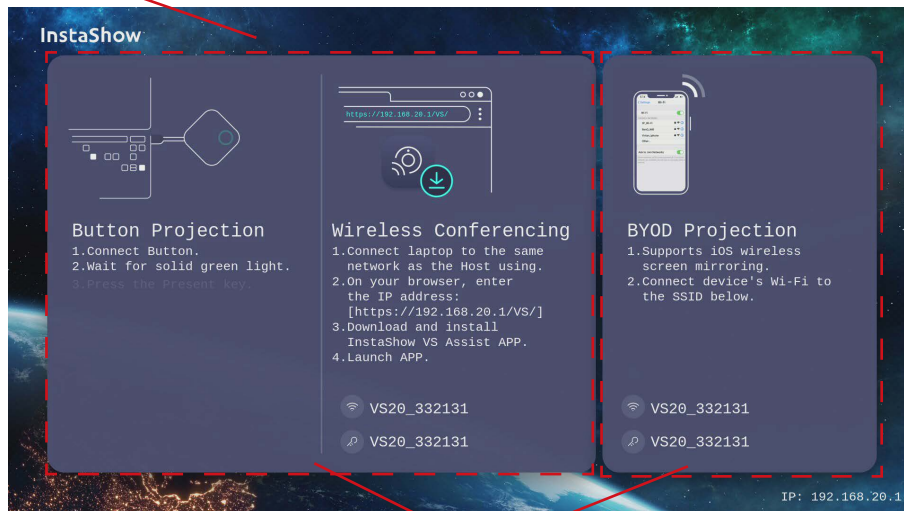

Anleitungsfelder

Hintergrundbild

Ruhe Bildschirm

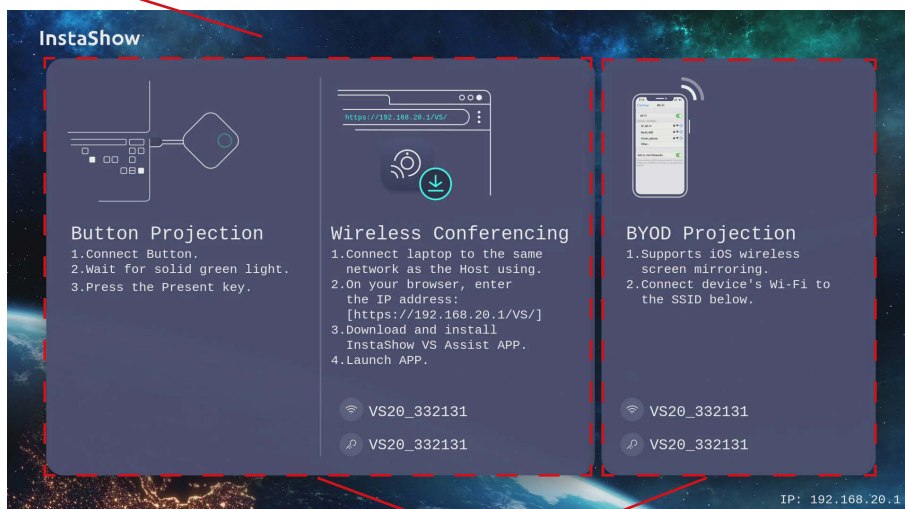

Anleitungsfelder

So passen Sie den **Ruhe Bildschirm** und/oder **Anleitungsbildschirm** an:

1. Klicken Sie auf das Dropdown-Menü für einen der beiden Bildschirme und wählen Sie dann **Benutzerdefiniert**.
2. Klicken Sie auf die angezeigte **Bild wählen** Schaltfläche.
3. Navigieren Sie zu der Bilddatei in Ihrem lokalen Ordner, die Sie entweder als **Anleitungsbildschirm** oder **Ruhe Bildschirm** des Hosts verwenden möchten.

4. Klicken Sie auf **Bildverbesserung**, um das Bild in den von Ihnen gewählten Ordner zu verschieben.



• Um die Anleitungsfelder entweder auf **Anleitungsbildschirm** oder **Ruhe Bildschirm** zu verbergen, markieren Sie das **Tutorial ausblenden** Kästchen.

• Um zum Standard **Anleitungsbildschirm** oder **Ruhe Bildschirm** zurückzukehren, wählen Sie **Original** im Feld des jeweiligen Bildschirms.

WAN

Klicken Sie auf **WAN**, um die Einstellungen für die kabelgebundene Verbindung des Hosts im Untermenü **Allgemein** zu konfigurieren.

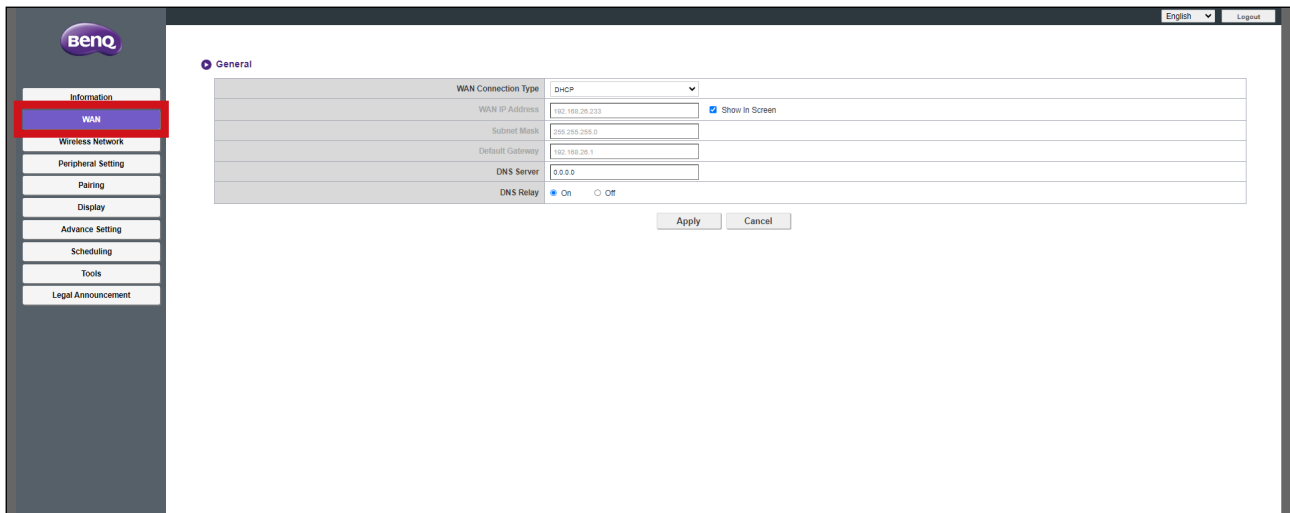

Allgemein

Das **Allgemein** Untermenü enthält die folgenden konfigurierbaren Einstellungen für die Verbindung des Hosts mit einem Netzwerkzugriffspunkt über den **WAN** Anschluss:

- **WAN Verbindungstypen** - Wählen Sie eine der folgenden Optionen, um zu konfigurieren, wie der Host die Verbindungseinstellungen wie IP-Adresse, Subnetzmaske und Standard-Gateway für seine **WAN** Verbindung erhält:
 - **DHCP** - Mit dieser Option kann der Host seine Konfigurationseinstellungen automatisch vom DHCP-Server Ihres Netzwerks beziehen
 - **Statische IP** - Mit dieser Option können Sie manuell eine IP-Adresse für den Server zuweisen.
 - **Verstärker** - Mit dieser Option können Sie den Host mit einem anderen WLAN Access Point verbinden. Unter [WLAN Verbindung auf Seite 24](#) finden Sie weitere Informationen.
- **WAN-IP-Adresse** - Wenn **WAN Verbindungstypen** in diesem Feld auf **DHCP** oder **Verstärker** eingestellt ist, wird die IP-Adresse des Hosts aufgelistet; wenn **Statische IP** ausgewählt ist, geben Sie die IP-Adresse ein, die Sie dem Host zuweisen möchten.
- **Subnetzmaske** - Wenn **WAN Verbindungstypen** in diesem Feld auf **DHCP** oder **Verstärker** eingestellt ist, wird die Subnetzmaske des Hosts aufgelistet; wenn **Statische IP** ausgewählt ist, geben Sie die Subnetzmaske ein, die Sie dem Host zuweisen möchten.
- **Standard-Gateway** - Wenn **WAN Verbindungstypen** in diesem Feld auf **DHCP** oder **Verstärker** eingestellt ist, wird das Standardgateway des Hosts aufgelistet; wenn **Statische IP** ausgewählt ist, geben Sie das Standardgateway ein, das Sie dem Host zuweisen möchten.

- **DNS-Server** - Geben Sie in diesem Feld den Domain Name System (DNS) Server für den Host ein.
- **DNS Umleitung** - Wählen Sie in diesem Feld, ob Sie DNS Umleitung aktivieren oder deaktivieren möchten.

Drücken Sie auf **Übernehmen**, um Änderungen in den **Allgemein** Feldern zu speichern.

Drahtlosnetzwerk

Klicken Sie auf **Drahtlosnetzwerk**, um die **Einstellung, WLAN Funkeinrichtung** und **WLAN Knoten Status** Untermenüs der Drahtlosverbindung des Hosts anzuzeigen.

The screenshot shows the BenQ router's configuration page. On the left is a navigation menu with 'Wireless Network' highlighted. The main content area is titled 'Setting' and contains the following configuration options:

- SSID1 Setting: VS20_0d0912 (with a 'Hide' checkbox)
- Wi-Fi Security Option: WPA2 Personal Mixed
- Password Setting: VS20_0d0912 (with a 'Show In Screen' checkbox)
- Enable SSID Multiple: Off
- 2.4G Enable: On
- 5G Enable: On
- Device Isolate: On
- ATF (Air Time Fairness): On
- Band Steering: On

Below these are 'Apply' and 'Cancel' buttons. The next section is 'Wi-Fi Radio Setup' with the following settings:

- Transmission Power: Heavy
- 2.4G Channel: Auto
- 2.4G Channel Width: 20 MHz
- 2.4G Mode: B/G/N mix
- 5G Channel: Auto
- 5G Channel Width: 40 MHz
- 5G Mode: NIAC mix

Again, 'Apply' and 'Cancel' buttons are present. The final section is 'Wireless Nodes', which displays a table with the following columns: MAC Address, Device Name, IP Address, Signal Strength, 2.4G/5G, and Uptime. The table currently shows 'No information available'.

Einstellung

Das **Einstellung** Untermenü enthält die folgenden Grundeinstellungen für das WLAN Signal des Hosts:

- **SSID1 Einstellung** - In diesem Feld können Sie die SSID (und **Raumname**) für den Host anpassen. Aktivieren Sie **Ausblenden**, um das WLAN Signal des Hosts für Benutzer unauffindbar zu machen.
- **WLAN Sicherheitsoptionen** - In diesem Feld wird die WLAN Sicherheit für das WLAN Signal des Hosts aufgeführt.
- **Kennworteinstellung** - In diesem Feld können Sie das Passwort für die SSID des Hosts anpassen.

- **SSID2 Multiple aktivieren** - Mit dieser Option können Sie eine zusätzliche SSID für den Host aktivieren/deaktivieren. Nach der Aktivierung werden die folgenden Optionen verfügbar:
 - **SSID2 Einstellung** - In diesem Feld können Sie die zweite SSID für den Host anpassen.
 - **WLAN Sicherheitsoptionen** - In diesem Feld wird die WLAN Sicherheit für das zweite WLAN Signal des Hosts aufgeführt. Wenn es auf **WPA2 Enterprise** eingestellt ist, können Sie den **Radius Port** konfigurieren. Unter [WPA2 Enterprise Sicherheitsverschlüsselung für eine zweite SSID aktivieren auf Seite 63](#) finden Sie weitere Informationen.
 - **Kennworteinstellung** - In diesem Feld können Sie das Passwort für das zweite WLAN Signal/SSID des Hosts anpassen.
- **2,4G aktivieren** - Mit dieser Option können Sie eine 2,4G Frequenz für das WLAN Signal des Hosts aktivieren oder deaktivieren. Ein 2,4G WLAN-Signal ist ein Signal, das einen größeren Erfassungsbereich, aber langsamere Datengeschwindigkeiten aufweist und häufiger von älteren mobilen Geräten verwendet wird.
- **5G aktivieren** - Diese Option kann nicht deaktiviert werden, da alle Verbindungen zwischen dem Host und den Buttons auf 5G WLAN basieren.



- Bestimmte mobile Geräte können aufgrund von Hardwarebeschränkungen nicht auf 5G WLAN-Signale zugreifen. Wenn Ihr mobiles Gerät keine Verbindung zum Host über WLAN herstellen kann, wählen Sie **Aktivieren** im Feld **2,4G aktivieren** aus.
 - Die **2,4G aktivieren** und **5G aktivieren** können gleichzeitig aktiviert werden.
-

- **Geräte isolieren** - Wenn diese Option aktiviert ist, können Sie die Kommunikation zwischen den mit dem Netzwerk des Hosts verbundenen Geräten, wie z.B. Buttons, PCs und mobilen Geräten, als Sicherheitsmaßnahme blockieren.
- **ATF (Air Time Fairness)** - Mit dieser Option können Sie ATF aktivieren oder deaktivieren, wodurch schnellere Clients mehr Sendezeit erhalten als langsamere Clients, um die Gesamtleistung des Netzwerks zu steigern. Dies könnte jedoch dazu führen, dass langsamere Clients noch langsamer werden.
- **Bandsteuerung** - Mit dieser Option können Sie **Bandsteuerung** aktivieren oder deaktivieren, eine Funktion, die Dual-Band-fähige drahtlose Clients mit dem schnelleren 5GHz WLAN verbindet und das 2,4GHz WLAN für die Clients, die nur 2,4GHz unterstützen, weniger überfüllt lässt. Dadurch wird die WLAN Leistung für alle Clients verbessert. Bei der Verwendung von **Bandsteuerung** haben Sie nur eine SSID ("VS20_XXXXXX") mit einem Passwort, mit dem Sie sich verbinden können.

Drücken Sie auf **Übernehmen**, um Änderungen in den **Einstellung** Feldern zu speichern.

WPA2 Enterprise Sicherheitsverschlüsselung für eine zweite SSID aktivieren

1. Rufen Sie das **Drahtlosnetzwerk** Menü der Web Management-Schnittstelle auf.

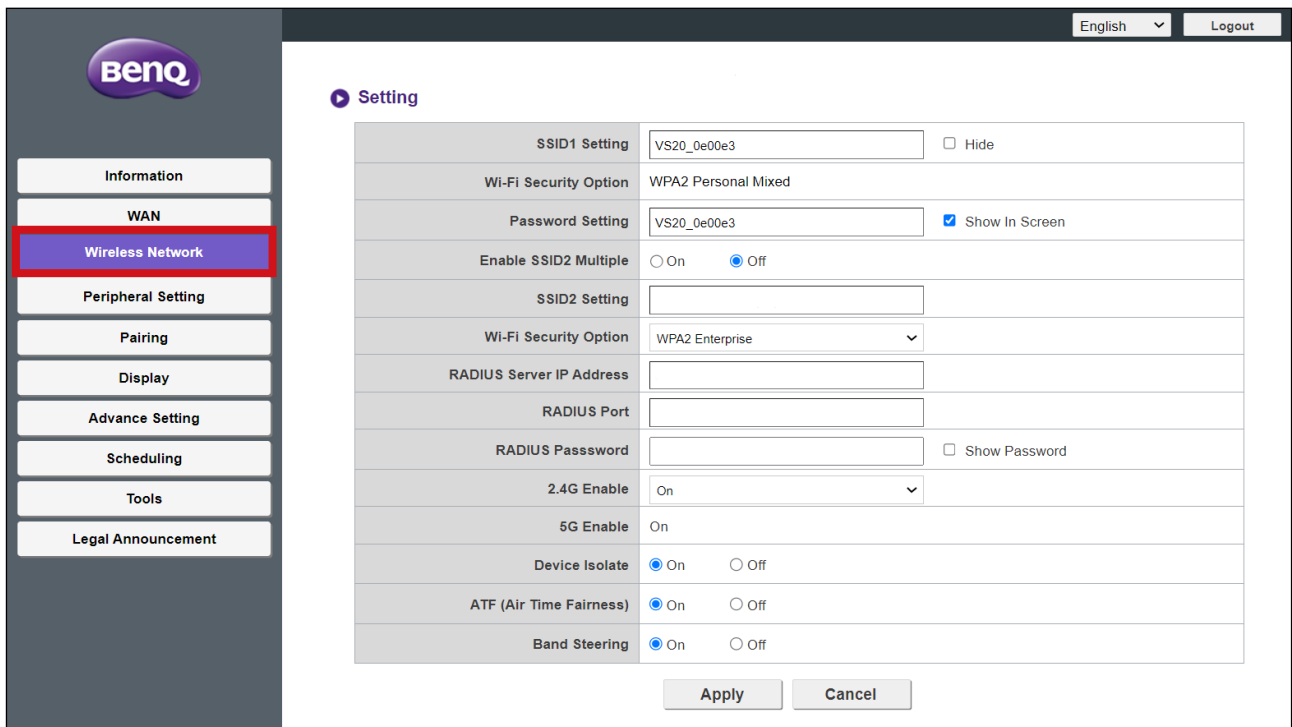

Setting	Value	Options
SSID1 Setting	VS20_0e00e3	<input type="checkbox"/> Hide
Wi-Fi Security Option	WPA2 Personal Mixed	
Password Setting	VS20_0e00e3	<input checked="" type="checkbox"/> Show In Screen
Enable SSID2 Multiple	<input type="radio"/> On <input checked="" type="radio"/> Off	
SSID2 Setting		
Wi-Fi Security Option	WPA2 Enterprise	
RADIUS Server IP Address		
RADIUS Port		
RADIUS Password		<input type="checkbox"/> Show Password
2.4G Enable	On	
5G Enable	On	
Device Isolate	<input checked="" type="radio"/> On <input type="radio"/> Off	
ATF (Air Time Fairness)	<input checked="" type="radio"/> On <input type="radio"/> Off	
Band Steering	<input checked="" type="radio"/> On <input type="radio"/> Off	

Apply Cancel

2. Wählen Sie im **SSID2 Multiple aktivieren** Feld **An**.

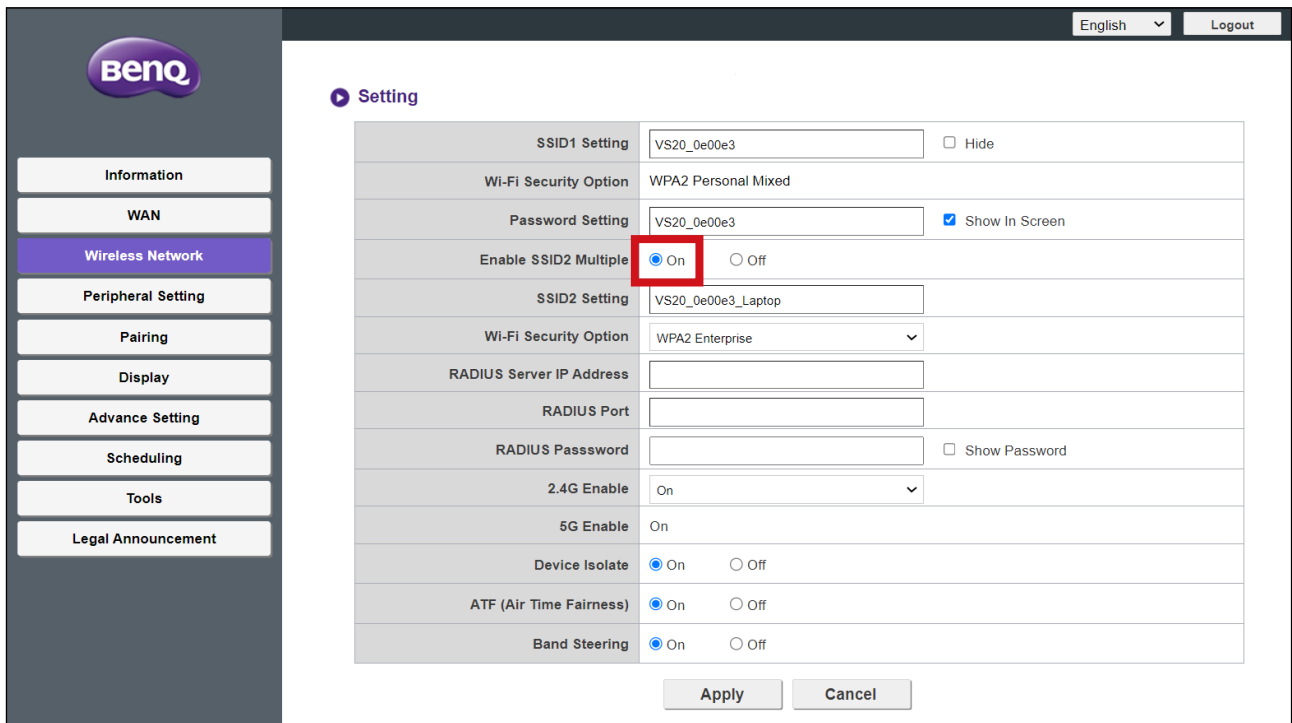

Setting	Value	Options
SSID1 Setting	VS20_0e00e3	<input type="checkbox"/> Hide
Wi-Fi Security Option	WPA2 Personal Mixed	
Password Setting	VS20_0e00e3	<input checked="" type="checkbox"/> Show In Screen
Enable SSID2 Multiple	<input checked="" type="radio"/> On <input type="radio"/> Off	
SSID2 Setting	VS20_0e00e3_Laptop	
Wi-Fi Security Option	WPA2 Enterprise	
RADIUS Server IP Address		
RADIUS Port		
RADIUS Password		<input type="checkbox"/> Show Password
2.4G Enable	On	
5G Enable	On	
Device Isolate	<input checked="" type="radio"/> On <input type="radio"/> Off	
ATF (Air Time Fairness)	<input checked="" type="radio"/> On <input type="radio"/> Off	
Band Steering	<input checked="" type="radio"/> On <input type="radio"/> Off	

Apply Cancel

3. Geben Sie im **SSID2 Einstellung** Feld den Namen ein, den Sie für die zweite SSID verwenden möchten.

4. Wählen Sie im **WLAN Sicherheitsoptionen** Feld **WPA2 Enterprise**.



Das **WLAN Sicherheitsoptionen** Feld für die ursprüngliche SSID ist fest auf WPA2 Personal Mixed eingestellt und kann nicht angepasst werden.

The screenshot shows the BenQ wireless network settings interface. On the left is a navigation menu with options: Information, WAN, Wireless Network (selected), Peripheral Setting, Pairing, Display, Advance Setting, Scheduling, Tools, and Legal Announcement. The main content area is titled 'Setting' and contains a table of configuration options. The 'WLAN Sicherheitsoptionen' field is highlighted with a red box and set to 'WPA2 Enterprise'. Other fields include SSID1 Setting (VS20_0e00e3), Password Setting (VS20_0e00e3), SSID2 Setting (VS20_0e00e3_Laptop), RADIUS Server IP Address, RADIUS Port, RADIUS Password, 2.4G Enable (On), 5G Enable (On), Device Isolate (On), ATF (Air Time Fairness) (On), and Band Steering (On). Buttons for 'Apply' and 'Cancel' are at the bottom.

SSID1 Setting	VS20_0e00e3	<input type="checkbox"/> Hide
Wi-Fi Security Option	WPA2 Personal Mixed	
Password Setting	VS20_0e00e3	<input checked="" type="checkbox"/> Show In Screen
Enable SSID2 Multiple	<input checked="" type="radio"/> On <input type="radio"/> Off	
SSID2 Setting	VS20_0e00e3_Laptop	
Wi-Fi Security Option	WPA2 Enterprise	
RADIUS Server IP Address		
RADIUS Port		
RADIUS Password		<input type="checkbox"/> Show Password
2.4G Enable	On	
5G Enable	On	
Device Isolate	<input checked="" type="radio"/> On <input type="radio"/> Off	
ATF (Air Time Fairness)	<input checked="" type="radio"/> On <input type="radio"/> Off	
Band Steering	<input checked="" type="radio"/> On <input type="radio"/> Off	

5. Geben Sie in den **Radius Server IP-Adresse** und **Radius Port** Feldern die entsprechenden Informationen für das Netzwerk Ihrer Organisation ein.

The screenshot shows the BenQ wireless network settings interface, similar to the previous one. The 'RADIUS Server IP Address' and 'RADIUS Port' fields are highlighted with a red box. The 'RADIUS Server IP Address' is set to '0.0.0.0' and the 'RADIUS Port' is set to '1812'. The 'WLAN Sicherheitsoptionen' field remains highlighted and set to 'WPA2 Enterprise'. Other fields and the navigation menu are the same as in the previous screenshot. Buttons for 'Apply' and 'Cancel' are at the bottom.

SSID1 Setting	VS20_0e00e3	<input type="checkbox"/> Hide
Wi-Fi Security Option	WPA2 Personal Mixed	
Password Setting	VS20_0e00e3	<input checked="" type="checkbox"/> Show In Screen
Enable SSID2 Multiple	<input checked="" type="radio"/> On <input type="radio"/> Off	
SSID2 Setting	VS20_0e00e3_Laptop	
Wi-Fi Security Option	WPA2 Enterprise	
RADIUS Server IP Address	0.0.0.0	
RADIUS Port	1812	
RADIUS Password	*****	<input type="checkbox"/> Show Password
2.4G Enable	On	
5G Enable	On	
Device Isolate	<input checked="" type="radio"/> On <input type="radio"/> Off	
ATF (Air Time Fairness)	<input checked="" type="radio"/> On <input type="radio"/> Off	
Band Steering	<input checked="" type="radio"/> On <input type="radio"/> Off	

6. Klicken Sie auf **Übernehmen**, um die Einstellungen zu speichern.

The screenshot shows the BenQ wireless network settings interface. On the left is a navigation menu with options: Information, WAN, Wireless Network (selected), Peripheral Setting, Pairing, Display, Advance Setting, Scheduling, Tools, and Legal Announcement. The main area is titled 'Setting' and contains a table of configuration options:

SSID1 Setting	VS20_0e00e3	<input type="checkbox"/> Hide
Wi-Fi Security Option	WPA2 Personal Mixed	
Password Setting	VS20_0e00e3	<input checked="" type="checkbox"/> Show In Screen
Enable SSID2 Multiple	<input checked="" type="radio"/> On <input type="radio"/> Off	
SSID2 Setting	VS20_0e00e3_Laptop	
Wi-Fi Security Option	WPA2 Enterprise	
RADIUS Server IP Address	0.0.0.0	
RADIUS Port	1812	
RADIUS Password	*****	<input type="checkbox"/> Show Password
2.4G Enable	On	
5G Enable	On	
Device Isolate	<input checked="" type="radio"/> On <input type="radio"/> Off	
ATF (Air Time Fairness)	<input checked="" type="radio"/> On <input type="radio"/> Off	
Band Steering	<input checked="" type="radio"/> On <input type="radio"/> Off	

At the bottom of the settings table, there are two buttons: 'Apply' (highlighted with a red box) and 'Cancel'.

WLAN Funkeinrichtung

Das **WLAN Funkeinrichtung** Untermenü enthält die folgenden zusätzlichen Einstellungen für das WLAN Signal des Hosts:

- **Übertragungsleistung** - In diesem Feld können Sie die Stärke des WLAN Signals mit den folgenden Optionen einstellen:
 - **Schwer** - Mit dieser Option wird das WLAN Signal auf eine starke Signalstärke eingestellt (10 dbm für 2,4G; 16 dbm für 5G).
 - **Standard** - Mit dieser Option wird das WLAN Signal auf eine Standardsignalstärke eingestellt (7 dbm für 2,4G; 13 dbm für 5G).
 - **ECO** - Mit dieser Option wird das WLAN Signal auf eine schwächere, energiesparende Signalstärke eingestellt (1 dbm für 2,4G; 7 dbm für 5G).

2,4G Kanal - In diesem Feld können Sie festlegen, wie der Host den Funkkanal für sein 2,4G Signal auswählt. Wählen Sie **Automatisch**, damit der Host den 2,4G Funkkanal mit der besten Leistung auswählt, oder wählen Sie manuell den Kanal, auf den das Signal eingestellt werden soll.



- Wenn **Automatisch** in diesem Feld ausgewählt ist, wird der **5G Kanal** auch automatisch auf Automatisch umgeschaltet. Nach dem Umschalten können Sie die **5G Kanal** Einstellung immer noch manuell auf einen anderen Kanal ändern.
- Wenn Sie in diesem Feld einen bestimmten Kanal auswählen, wird der **5G Kanal** automatisch auf den aktuellen Kanal umgeschaltet. Nach dem Umschalten können Sie die **5G Kanal** Einstellung immer noch manuell auf einen anderen Kanal ändern.

- **2,4G Kanalbreite** - In diesem Feld können Sie entweder eine **20MHz** oder **40MHz** Breite für das 2,4G Signal wählen.
- **2,4G Modus** - In diesem Feld wird der WLAN Standard für das 2,4G Signal aufgeführt.

5G Kanal - In diesem Feld können Sie festlegen, wie der Host den WLAN Kanal für sein 5G Signal auswählt. Wählen Sie **Automatisch**, damit der Host den 5G Funkkanal mit der besten Leistung auswählt, oder wählen Sie manuell den Kanal, auf den das Signal eingestellt werden soll.



- Wenn **Automatisch** in diesem Feld ausgewählt ist, wird der **2,4G Kanal** auch automatisch auf Automatisch umgeschaltet. Nach dem Umschalten können Sie die **2,4G Kanal** Einstellung immer noch manuell auf einen anderen Kanal ändern.
- Wenn Sie in diesem Feld einen bestimmten Kanal auswählen, wird der **2,4G Kanal** automatisch auf den aktuellen Kanal umgeschaltet. Nach dem Umschalten können Sie die **2,4G Kanal** Einstellung immer noch manuell auf einen anderen Kanal ändern.

- **5G Kanalbreite** - In diesem Feld können Sie entweder eine **20MHz**, **40MHz** oder **80MHz** Breite für den 5G Kanal wählen.
- **5G Modus** - In diesem Feld wird der WLAN Standard für das 5G Signal aufgeführt.



- Die aufgelisteten unterstützten drahtlosen Kanäle variieren je nach den drahtlosen Vorschriften des Landes/Region, das in dem **WLAN Bereich** Feld aufgelistet ist.
- Der WLAN-Standard für das WLAN-Signal ist festgelegt und kann nicht konfiguriert werden.

Drücken Sie auf **Übernehmen**, um Änderungen in den **WLAN Funkeinrichtung** Feldern zu speichern.

WLAN Knoten Status

Das **WLAN Knoten Status** Untermenü listet alle Geräte auf, die über WLAN mit dem Host verbunden sind und zeigt deren verwendeten **MAC-Adresse**, **Gerätename**, **IP-Adresse**, WLAN-Kanal (**2,4G/5G**) und Verbindungszeit (**Laufzeit**) an.

Peripherieeinstellung

Klicken Sie auf **Peripherieeinstellung**, um die **Verbundenes Gerät**, **Erweiterte Einstellung**, **Ausgewählte VC Geräte** und **VC Geräte im Einsatz** Untermenüs des Hosts anzuzeigen.

The screenshot shows the BenQ management interface. On the left is a navigation menu with the following items: Information, WAN, Wireless Network, **Peripheral Setting** (highlighted with a red box), Pairing, Display, Advance Setting, Scheduling, Tools, and Legal Announcement. The main content area is titled 'Connected Device' and contains a table with the following data:

USB Port	Status	Vendor Code	Product Name	Description	Testing
TX Wi-Fi Microphone	Connected	-	TX_Microphone	Audio	Microphone Test
Port 1	Connected	0x046d	BCC950_ConferenceCam	Video (1280x720x30fps)	Camera Test
Port 1	Connected	Logitech	BCC950_ConferenceCam	Audio	Microphone Test
Port 1	Connected	Logitech	BCC950_ConferenceCam	Speaker	Speaker Test
Port 2	Disconnected	None	-	None	
Port 3	Disconnected	None	-	None	

Below the table, there are three sections:

- Advance Setting:** A dropdown menu for 'TX Wi-Fi Microphone' is set to 'Enable'. There are 'Apply' and 'Cancel' buttons.
- Selected VC Devices:** A dropdown menu for 'Strategy' is set to 'Auto Meeting Audio'. There are 'Apply' and 'Cancel' buttons.
- VC Devices in Use:** A table showing the current configuration:

Camera	USB1
Mic	TX Wi-Fi Microphone + USB1
Speaker	USB1

Verbundenes Gerät

Das **Verbundenes Gerät** Untermenü listet die USB-Anschlüsse des Hosts auf (siehe Abbildung unten für die entsprechende Auflistung jedes Anschlusses) und die entsprechenden Peripheriegeräte (All-in-One Videokonferenzgeräte oder Freisprecheinrichtungen), die mit jedem der Anschlüsse des Hosts verbunden sind, sowie das WLAN Signal (für InstaShow Buttons, die als Mikrofone verwendet werden).

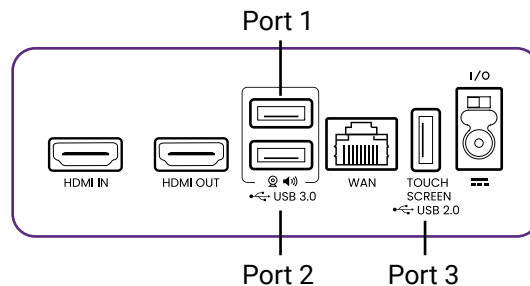

- Bei Geräten, die mehrere Funktionen haben, wird für jede einzelne Funktion ein separater Eintrag angezeigt. So wird z.B. ein All-in-One Videokonferenzgerät in drei verschiedenen Listen aufgeführt: eine für die Kamerafunktion, eine für die Mikrofonfunktion und eine für die Lautsprecherfunktion.
- Die als Mikrofone verwendeten InstaShow Buttons werden als **TX WLAN Mikrofon** aufgeführt. Weitere Informationen zur Verwendung von Buttons als Mikrofone finden Sie unter [Verwenden mehrerer InstaShow Buttons als Mikrofone auf Seite 48](#).
- Eine Auflistung für das **TX WLAN Mikrofon** wird immer im **Verbundenes Gerät** Untermenü angezeigt, unabhängig davon, ob InstaShow Buttons mit dem Host verbunden sind. Nur wenn ein Button zur Verwendung als Mikrofon an den Host angeschlossen ist und die **TX WLAN Mikrofon** Einstellung im **Erweiterte Einstellung** Untermenü auf **Aktivieren** gesetzt ist, wird das **Status** Feld für die Auflistung **Verbunden** anzeigen, andernfalls wird **Verbindung getrennt** angezeigt.

Für jedes aufgelistete Gerät werden im Untermenü auch der Verbindungsstatus und entsprechende Beschreibungen aufgeführt. Je nach Art des angeschlossenen Geräts kann die **Test** Spalte auch eine Option zum Testen der verschiedenen Videokonferenzfunktionen für das Gerät enthalten:

- Klicken Sie auf **Kameratest**, um zu testen, ob die Kamera des Geräts ordnungsgemäß Video an den Host ausgibt. Wenn Sie darauf klicken, wird eine 5-sekündige Videovorschau auf dem mit dem Host verbundenen Projektor/Display angezeigt.
- Klicken Sie auf **Mikrofontest**, um zu testen, ob das Mikrofon des Geräts oder des Buttons den Ton richtig aufnimmt. Wenn Sie darauf klicken, wird der auf dem Projektor/Display angezeigte Bildschirm einige Sekunden lang grau. Sprechen Sie dann in das entsprechende Mikrofon und der Host gibt kurz darauf den Ton wieder.
- Klicken Sie auf **Lautsprechertest**, um zu testen, ob die Lautsprecher des Geräts den Ton des Hosts richtig empfangen. Der Test besteht aus einigen kurzen Signaltönen, wenn Sie darauf klicken.

Erweiterte Einstellung

Im Untermenü **Erweiterte Einstellung** können Sie die **TX WLAN Mikrofon** Einstellung aktivieren/deaktivieren, die es Ihnen ermöglicht, mehrere InstaShow Buttons als Videokonferenzmikrofone über die WLAN Verbindung des Hosts zu verwenden, siehe [Verwenden mehrerer InstaShow Buttons als Mikrofone auf Seite 48](#) für weitere Informationen.

Drücken Sie auf **Übernehmen**, um Änderungen in den **Erweiterte Einstellung** Feldern zu speichern.

Ausgewählte VC Geräte

Das **Ausgewählte VC Geräte** Untermenü enthält die folgenden Einstellungen, die festlegen, welcher der USB-Anschlüsse des Hosts für Peripheriegeräte (z.B. All-in-One Videokonferenzgeräte oder Freisprecheinrichtungen) verwendet werden soll:

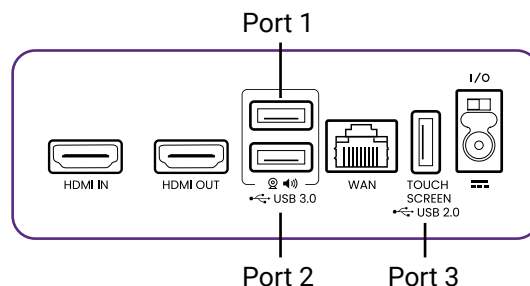

Strategie - Stellen Sie dieses Feld auf **Automatischer Meeting Ton**, damit der Host seine USB-Anschlüsse automatisch nach dem passendsten Gerät durchsucht (d.h. dem Gerät, das die meisten Videokonferenzfunktionen in einem Gerät unterstützt) und es als Standardgerät für die jeweilige Funktion (Kamera, Mikrofon, Lautsprecher) verwendet.



- Wenn keine Multifunktionsgeräte an den Host angeschlossen sind und **Automatischer Meeting Ton** ausgewählt wird, wählt der Host das erste unterstützende Gerät, das für die jeweilige Funktion erkannt wird.
- Wenn **TX WLAN Mikrofon** aktiviert ist, arbeitet die Funktion mit allen Mikrofonen zusammen, die an den USB-Anschluss des Hosts angeschlossen sind. Unter [Verwenden mehrerer InstaShow Buttons als Mikrofone auf Seite 48](#) finden Sie weitere Informationen.
- Wenn mehrere Multifunktionsgeräte gleichzeitig an den Host angeschlossen sind, wird der Host die Geräte nach den folgenden Kriterien priorisieren: (1) All-in-One Videokonferenzgerät, (2) Freisprecheinrichtung, (3) andere.

Stellen Sie dieses Feld auf **Nach Benutzervoreinstellungen**, um manuell festzulegen, welchen USB-Anschluss der Host für jede Art von Videokonferenzfunktion verwenden soll. Wenn **Nach Benutzervoreinstellungen** ausgewählt ist, erscheint die folgende Liste von Funktionen, für die Sie einen Anschluss festlegen oder von der Verwendung ausschließen können:

- **Kamera** - Geben Sie den USB-Anschluss an, an den das Videokonferenzgerät angeschlossen sein muss, um verwendet werden zu können, oder deaktivieren Sie die Verwendung einer Kamera in diesem Feld.
- **Mic** - Wenn die **TX WLAN Mikrofon** Einstellung im **Erweiterte Einstellung** Untermenü aktiviert ist, geben Sie in diesem Feld den USB-Anschluss an, an den das Gerät angeschlossen werden muss, um als Mikrofon zusammen mit den über das WLAN Signal des Hosts verbundenen InstaShow Buttons verwendet werden zu können. Bei Auswahl der **Nur TX WLAN Mikrofon** Einstellung wird die Mikrofonfunktion eines jeden Peripheriegeräts, das an einen der USB-Anschlüsse des Hosts angeschlossen ist, deaktiviert.
Wenn die **TX WLAN Mikrofon** Einstellung im **Erweiterte Einstellung** Untermenü deaktiviert ist, geben Sie in diesem Feld nur den USB-Anschlüsse des Hosts an, an den das Gerät angeschlossen sein muss, um als Mikrofon verwendet werden zu können. Wählen Sie **Deaktiviert**, um den Anschluss eines externen Mikrofongeräts für den Host zu deaktivieren.
- **Lautsprecher** - Geben Sie den USB-Anschluss an, an den das Gerät angeschlossen werden muss, um als Lautsprecher verwendet werden zu können, oder deaktivieren Sie die Verwendung eines externen Lautsprechers in diesem Feld.

Drücken Sie auf **Übernehmen**, um Änderungen in den **Ausgewählte VC Geräte** Feldern zu speichern.

VC Geräte im Einsatz

Das **VC Geräte im Einsatz** Untermenü listet den/die Ports und/oder den InstaShow Button auf, der/die für jede Videokonferenzfunktion (Kamera, Mikrofon, Lautsprecher) basierend auf den im **Erweiterte Einstellung** und **Ausgewählte VC Geräte** Untermenü gewählten Einstellungen vorgesehen sind.

Kopplung

Klicken Sie auf **Kopplung**, um die **Kopplung** und **Kopplungsstatus** Untermenüs anzuzeigen.

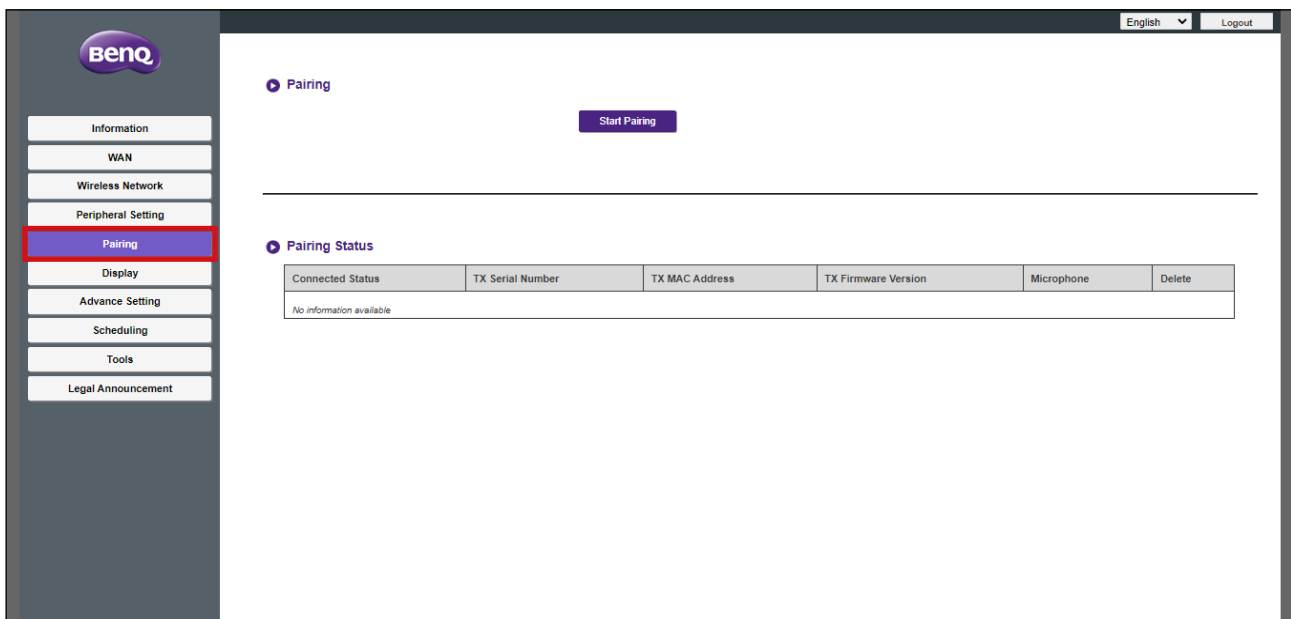

Kopplung

Das **Kopplung** Untermenü kann verwendet werden, wenn der Host an der Decke angebracht ist, da die **PAIRING** Taste am Host nicht so einfach gedrückt werden kann, wenn das Gerät zu hoch steht. Sie können einen Button und Host über die Web Management Schnittstelle koppeln:

1. Verbinden Sie den USB Anschluss des Button mit den entsprechenden Anschlüssen eines Laptops.

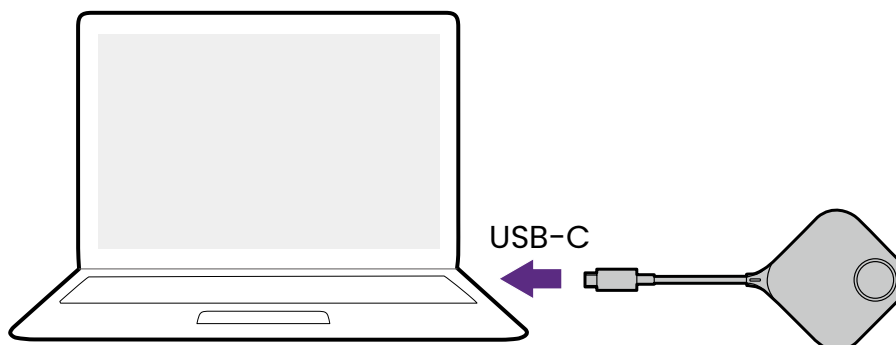

2. Wenn der Button erfolgreich mit einem Laptop verbunden ist, wird die LED-Anzeige des Button grün blinken.

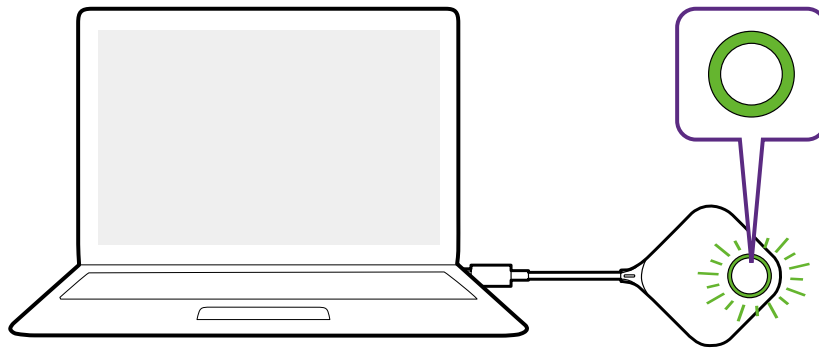

3. Stellen Sie sicher, dass der Host mit einer Stromversorgung verbunden ist.
4. Drücken Sie auf **Kopplung starten**, um den Host mit dem Button über die Web Management-Schnittstelle zu koppeln. Für die Kopplung mit dem Button haben Sie zwei Minuten Zeit.

▶ Pairing

Start pairing

5. Drücken Sie fünf Sekunden lang auf die Splitscreen Taste an der Seite des Button. Die LED-Anzeige des Button wird etwa 10 Sekunden lang blau blinken. Der Kopplungsvorgang wird ausgeführt. Eine "**Kopplung wird durchgeführt**" Meldung wird auf dem Bildschirm angezeigt.

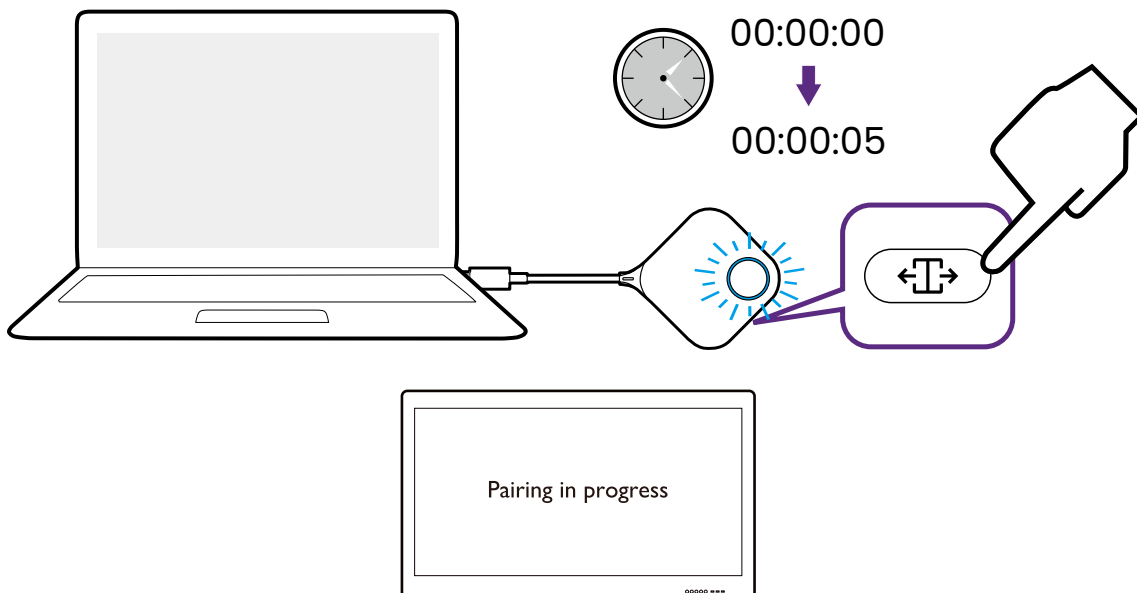

6. Die LED-Anzeige des Button leuchtet grün, wenn der Host und Button erfolgreich miteinander gekoppelt sind.

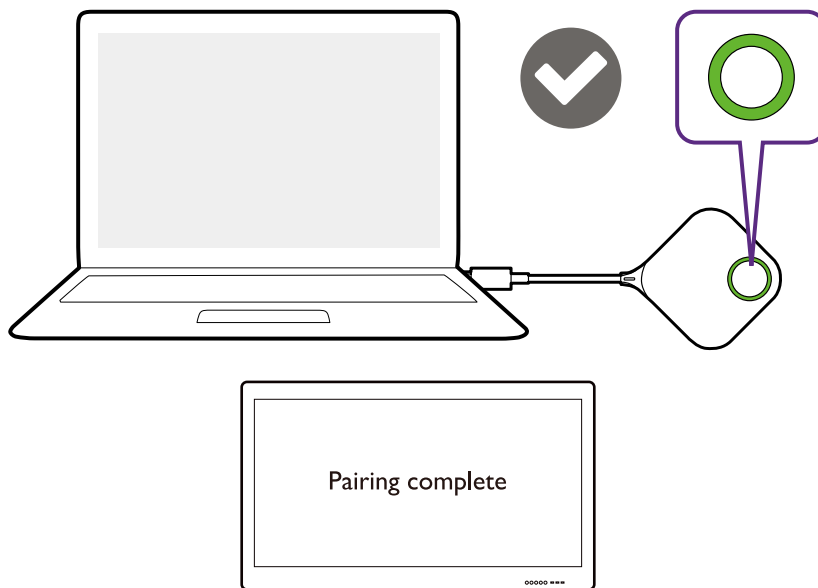

- Die Bilder dienen lediglich der Veranschaulichung. Jedes Produkt hat eine andere Seriennummer.
- Die maximale Anzahl von Buttons, die mit einem Host gekoppelt werden können, beträgt 32.

7. Sie können jederzeit auf **Kopplung beenden** drücken, um den Kopplungsvorgang zu stoppen.

▶ Pairing

Stop pairing

Pairing remaining time: 104s

Kopplungsstatus

Das **Kopplungsstatus** Untermenü listet alle Buttons auf, die bereits mit dem Host gekoppelt sind.

Anzeigen

Klicken Sie auf **Anzeigen**, um das **Anzeigeausgangseinstellung** Untermenü anzuzeigen.

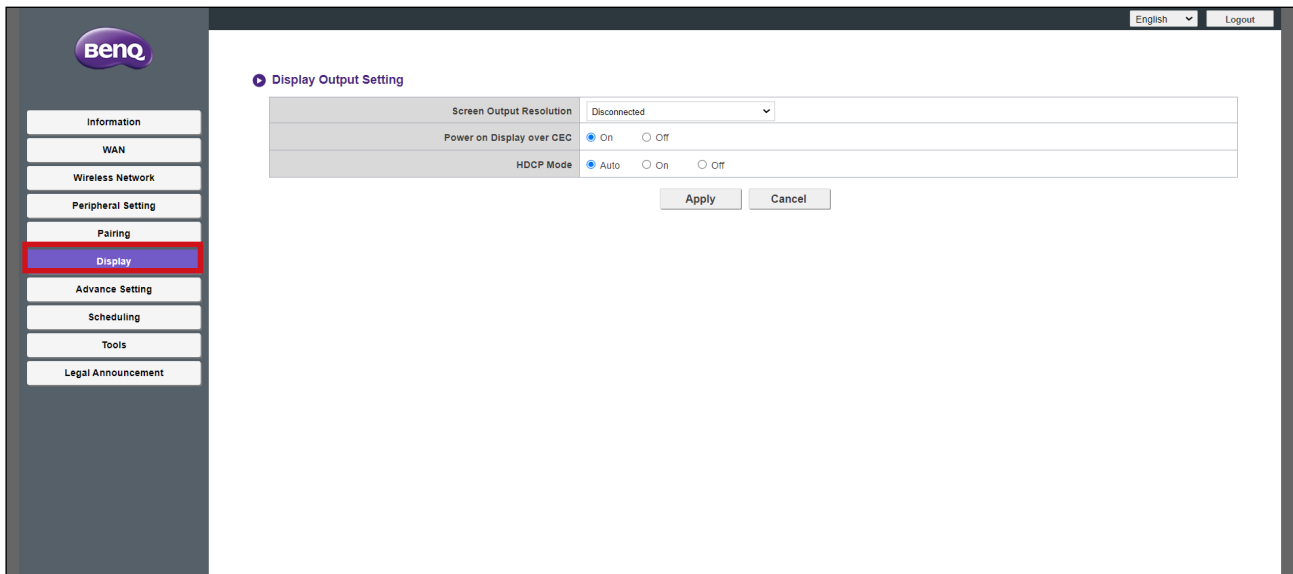

Anzeigeausgangseinstellung

Das **Anzeigeausgangseinstellung** Untermenü enthält die folgenden Einstellungen für die Videoausgabe des Hosts an den mit seinem **HDMI OUT** Anschluss verbundene Bildschirm:

- **Bildschirmausgangsauflösung** - Mit dieser Einstellung wird die Ausgabeauflösung für das vom Host übertragene Video konfiguriert. Wenn **Bildschirmausgangsauflösung** auf **Automatisch** eingestellt ist, wählt der Host die Ausgangsauflösung basierend auf den nativen Spezifikationen des angeschlossenen Bildschirms oder Sie können manuell eine Ausgangsauflösung auswählen.
- **Anzeige über CEC einschalten** - Wenn diese Einstellung aktiviert ist, wird der an den **HDMI OUT** Anschluss des Hosts angeschlossene Bildschirm automatisch eingeschaltet, sobald der Host eingeschaltet wird.
- **HDCP Mode** - Mit dieser Einstellung können Sie konfigurieren, ob der Schutz digitaler Inhalte mit hoher Bandbreite (HDCP) automatisch für die vom Host ausgegebenen Inhalte aktiviert wird oder nicht.
 - Bei der Einstellung **Automatisch** prüft der Button, ob der über die USB-C oder HDMI Verbindung übertragene Inhalt über einen HDCP Kopierschutz verfügt, und teilt dies dem Host mit, der dann entscheidet, ob HDCP für den von ihm ausgegebenen Inhalt aktiviert oder deaktiviert werden soll.
 - Bei der Einstellung von **An**, wird HDCP vom Host immer für die von ihm ausgegebenen Inhalte aktiviert.
 - Bei der Einstellung von **Aus**, wird HDCP vom Host für die von ihm ausgegebenen Inhalte deaktiviert.

Drücken Sie auf **Übernehmen**, um Änderungen in den **Anzeigeausgangseinstellung** Feldern zu speichern.

Erweiterte Einstellung

Klicken Sie auf **Erweiterte Einstellung** und Sie sehen die **Erweiterte Einstellung, Button (TX) USB Setting (Button (TX) USB Einstellung), Firewall, Netzwerkdienst, Neustart** und **Energiesparen** Untermenüs.

The screenshot shows the BenQ web management interface. On the left, a sidebar menu lists various settings: Information, WAN, Wireless Network, Peripheral Setting, Pairing, Display, **Advance Setting** (highlighted with a red box), Scheduling, Tools, and Legal Announcement. The main content area displays several configuration sections:

- Advance Setting:** Includes fields for Login Code (set to Random), BYOD Wireless Display (checked for iOS), Network Standby (15 Minutes), and Video Conference Standby (Disable).
- Button(TX) USB Setting:** Includes checkboxes for InstaShow Button Microphone (UAC), Touch Back (HID), and Auto Connection (Storage), all of which are checked.
- Firewall:** Includes radio buttons for Firewall (Enable/Disable), Enable DoS Protection (On/Off), and Block WAN ICMP Request (On/Off).
- Network Service:** Includes a radio button for Http over SSL (Enable/Disable).
- Restart:** A single 'Restart' button.
- Power Saving:** A single 'Standby' button.

Erweiterte Einstellung

Das **Erweiterte Einstellung** Untermenü enthält die folgenden erweiterten Einstellungen für den Host:

- **Anmeldecode** - Mit dieser Einstellung können Sie den PIN-Code einrichten, der in einem hybriden Meeting auf dem Anleitungsbildschirm angezeigt wird.
 - Wenn die Einstellung auf **Zufällig** gesetzt ist, wird auf dem Anleitungsbildschirm ein automatisch generierter PIN-Code angezeigt.
 - Wenn die Einstellung auf **Benutzerdefiniert** gesetzt ist, wird auf dem Anleitungsbildschirm ein vorkonfigurierter PIN-Code angezeigt.



Die Webverwaltungsschnittstelle erlaubt die Eingabe eines vierstelligen Zahlencodes (0-9).

- Wenn die Einstellung auf **Deaktiviert** gesetzt ist, wird auf dem Anleitungsbildschirm ein vorkonfigurierter PIN-Code angezeigt.

Unter [Einsatz von InstaShow in hybriden Meetings auf Seite 40](#) finden Sie weitere Informationen.

- **BYOD Drahtlosanzeige** - Mit dieser Einstellung können Sie iOS und Windows Mobilgeräte für die Präsentation über den Host zulassen oder verbieten. Aktivieren Sie das Kästchen neben einem Betriebssystem, um Geräten mit dem jeweiligen Betriebssystem die Präsentation zu erlauben.



Standardmäßig ist die **Windows** deaktiviert (nicht aktiviert).

- **Netzwerkstandby** - Mit dieser Einstellung können Sie die Zeitspanne festlegen, die vergeht, bevor der Host in den Netzwerk Standbymodus wechselt. Im Netzwerk Standbymodus muss der Benutzer erneut den Benutzernamen und das Passwort für das Web Management Menü eingeben, um fortzufahren.
- **Videokonferenz Standby** - Wenn diese Einstellung aktiviert ist, können Sie das InstaShow Fenster automatisch aus der Videokonferenzoberfläche ausblenden, wenn InstaShow nicht angezeigt wird. So kann die Videokonferenzanwendung Bildschirmplatz sparen, wenn InstaShow nicht direkt verwendet wird. Das InstaShow Fenster wird weiterhin auf Befehl in der Videokonferenzoberfläche angezeigt, wenn der Button gedrückt wird und eine Präsentation über den Host beginnt.

Drücken Sie auf **Übernehmen**, um Änderungen in den **Erweiterte Einstellung** Feldern zu speichern.

Button (TX) USB Setting (Button (TX) USB Einstellung)

Im **Button (TX) USB Setting (Button (TX) USB Einstellung)** Untermenü können Sie die folgenden Funktionen für angeschlossene Buttons aktivieren/deaktivieren, indem Sie das Kontrollkästchen neben der jeweiligen Funktion aktivieren/deaktivieren.

- **InstaShow Button Microphone (UAC) (InstaShow Button Mikrofon (UAC))**
- **Touch Back (HID) (Touchback (HID))**
- **Auto Connection (Storage) (Automatische Verbindung (Speicher))**



- Jede Funktion kann unabhängig von der anderen aktiviert/deaktiviert werden.
 - Die **InstaShow Button Microphone (UAC) (InstaShow Button Mikrofon (UAC))** Funktion wird von VS10 Buttons nicht unterstützt, selbst wenn das entsprechende Kästchen markiert ist.
-

Drücken Sie auf **Übernehmen**, um Änderungen in den **Erweiterte Einstellung** Feldern zu speichern.

Firewall

Das **Firewall** Untermenü enthält die folgenden Einstellungen für die Firewall des Hosts:

- **Firewall** - Mit dieser Einstellung können Sie die integrierte Firewall des Hosts aktivieren.
- **DoS Schutz aktivieren** - Mit dieser Einstellung können Sie den integrierten Denial-of-Service (DoS) Schutz des Hosts aktivieren. DoS Angriffe sind Angriffe, die darauf abzielen, Benutzer von der Nutzung eines Netzwerks abzuhalten, indem das Netzwerk mit künstlichem Datenverkehr überflutet wird, der das Netzwerk so stark verlangsamt, dass es unbrauchbar wird.

- **WAM ICMP Anfrage blockieren** - Mit dieser Einstellung können Sie Internet Control Message Protocol (ICMP) Anfragen blockieren, eine Art der Netzkommunikation, die häufig für DoS-Angriffe verwendet wird.

Drücken Sie auf **Übernehmen**, um Änderungen in den **Firewall** Feldern zu speichern.

Netzwerkdienst

Im Untermenü **Netzwerkdienst** können Sie **HTTP über SSL** aktivieren, wodurch die Verbindung zwischen dem Gerät, das auf das Web Management Menü zugreift, und dem Host mit SSL gesichert wird. Wenn diese Option aktiviert ist, muss die für den Zugriff auf das Menü verwendete URL das Präfix "HTTPS://" enthalten.

Neustart

Klicken Sie auf die **Neustart** Schaltfläche, um den Host neu zu starten.

Energiesparen

Das Untermenü **Energiesparen** ermöglicht es Ihnen, den Host in den **Standby** Modus zu versetzen, wenn er aktiv ist, oder für ein **Aufwecken** des Hosts aus dem **Standby** Modus.

Planung

Klicken Sie auf **Planung** und Sie sehen die **Systemzeit** und **Planer** Untermenüs.

The screenshot shows the BenQ web management interface. On the left sidebar, the 'Scheduling' menu item is highlighted with a red box. The main content area is divided into two sections:

System Time

- Time Zone: Greenwich Mean Time (GMT+00:00)
- Auto Date and Time: Enable Disable
- NTP Server: europe.pool.ntp.org [Empty field]

Buttons: Apply, Cancel

Scheduler

Current Time: Wed Oct 26 03:23:56 2022

Enable: Enable Disable

Day	Wakeup Time	Standby Time	Enable
Sun.	00:00 (24-Hour Format)	00:00 (24-Hour Format)	<input type="checkbox"/> Enable
Mon.	00:00 (24-Hour Format)	00:00 (24-Hour Format)	<input type="checkbox"/> Enable
Tue.	00:00 (24-Hour Format)	00:00 (24-Hour Format)	<input type="checkbox"/> Enable
Wed.	00:00 (24-Hour Format)	00:00 (24-Hour Format)	<input type="checkbox"/> Enable
Thu.	00:00 (24-Hour Format)	00:00 (24-Hour Format)	<input type="checkbox"/> Enable
Fri.	00:00 (24-Hour Format)	00:00 (24-Hour Format)	<input type="checkbox"/> Enable
Sat.	00:00 (24-Hour Format)	00:00 (24-Hour Format)	<input type="checkbox"/> Enable

Buttons: Apply, Cancel

Systemzeit

Das **Systemzeit** Untermenü enthält die folgenden Zeiteinstellungen für den Host:

- **Zeitzone** - In diesem Feld können Sie die Zeitzone für den Host auswählen.
- **Automatisches Datum und Uhrzeit** - Wählen Sie in diesem Feld aus, ob der Host das Datum und die Uhrzeit automatisch aus dem Internet beziehen soll. Wenn die Option auf **Deaktiviert** gestellt ist, können Sie **Datum** und **Zeit** manuell einstellen. Die Zeiteinstellungen werden entsprechend im internen Speicher gespeichert.
- **NTP Server** - Wenn **Automatisches Datum und Uhrzeit** auf **Aktivieren** gestellt ist, geben Sie in diesem Feld den Server ein, von dem die Zeit bezogen wird.

Drücken Sie auf **Übernehmen**, um Änderungen in den **Systemzeit** Feldern zu speichern.

Planer

Im **Planer** Untermenü können Sie die Zeiten festlegen, zu denen der Host an einem beliebigen Wochentag automatisch aufwacht oder in den Standbymodus wechselt. So stellen Sie den **Planer** ein:

1. Markieren Sie **Aktivieren**.
2. Markieren Sie **Aktivieren** für den/die Tag(e), an dem/denen der Zeitplaner aktiv sein soll.
3. Wählen Sie die **Aufwachzeit** für den entsprechenden Tag.
4. Wählen Sie die **Standbyzeit** für den entsprechenden Tag.
5. Klicken Sie auf **Übernehmen**, um den Zeitplan zu speichern.

Scheduler

Current Time: Wed Oct 26 03:23:56 2022

Enable Enable Disable

Day	Wakeup Time	Standby Time	Enable
Sun.	0 : 0 (24-Hour Format)	0 : 0 (24-Hour Format)	<input type="checkbox"/> Enable
Mon.	0 : 0 (24-Hour Format)	0 : 0 (24-Hour Format)	<input type="checkbox"/> Enable
Tue.	0 : 0 (24-Hour Format)	0 : 0 (24-Hour Format)	<input type="checkbox"/> Enable
Wed.	0 : 0 (24-Hour Format)	0 : 0 (24-Hour Format)	<input type="checkbox"/> Enable
Thu.	0 : 0 (24-Hour Format)	0 : 0 (24-Hour Format)	<input type="checkbox"/> Enable
Fri.	0 : 0 (24-Hour Format)	0 : 0 (24-Hour Format)	<input type="checkbox"/> Enable
Sat.	0 : 0 (24-Hour Format)	0 : 0 (24-Hour Format)	<input type="checkbox"/> Enable

Werkzeuge

Klicken Sie auf **Werkzeuge**, um **Kennworteinrichtung**, **Firmwareaktualisierung**, **Konfigurationsverwaltung**, **Wi-Fi Traffic Test** und **Protokolleinstellung** Werkzeuge/Untermenüs anzuzeigen.

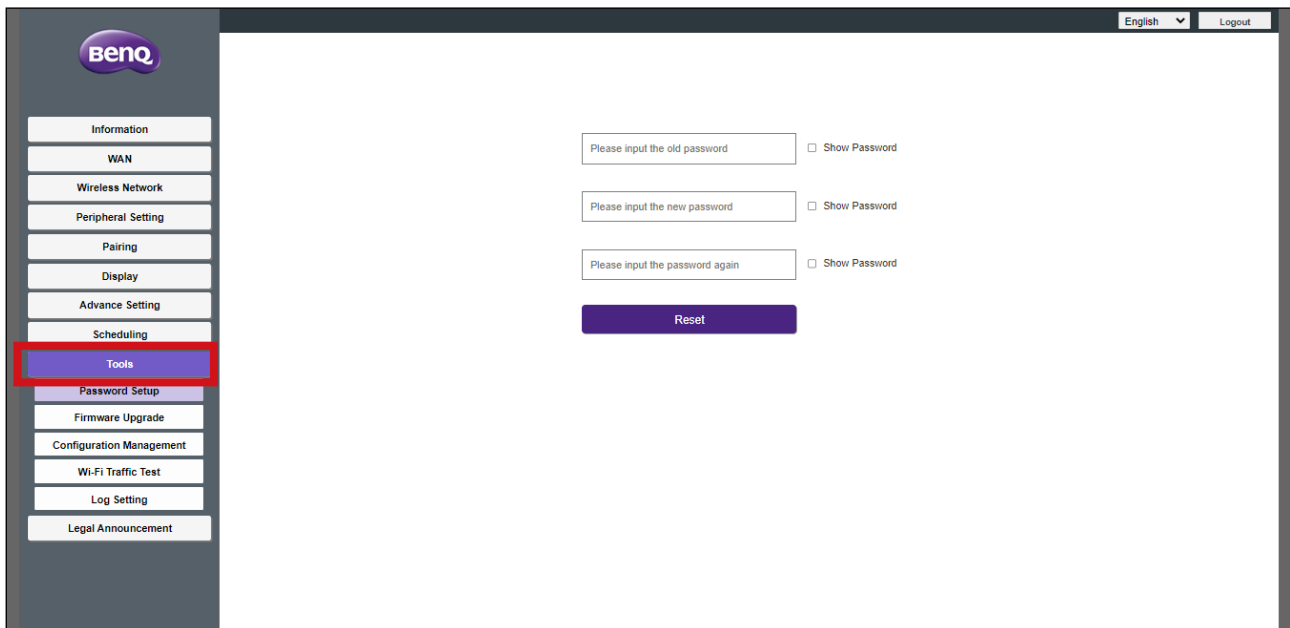

Kennworteinrichtung

Mit der **Kennworteinrichtung** können Sie das **Kennwort** für das Web Management Menü ändern. So ändern Sie das Passwort:

1. Geben Sie Ihr altes Passwort ein.
2. Geben Sie das neue Passwort ein.
3. Geben Sie das neue Passwort erneut ein, um Ihr neues Passwort zu bestätigen.
4. Drücken Sie auf **Zurücksetzen**, um das Passwort zu speichern.

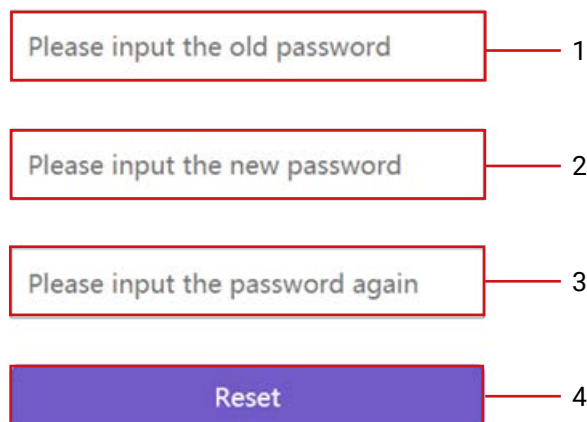

Firmwareaktualisierung

Über das **Firmwareaktualisierung** Untermenü können Sie sowohl für den Host (über das **Host(RX) Firmware Upgrade** Untermenü) als auch für den Button (über das **Button(TX) Firmware Upgrade** Untermenü) überprüfen, ob ein Firmware-Upgrade vorliegt, und es ausführen.

Stellen Sie vor der Überprüfung auf eine neues Firmware-Upgrade für Ihren Host oder Button sicher, dass der Host mit einem Router mit Internetzugang verbunden ist. Vergewissern Sie sich bei Aktualisierungen der Button Firmware auch, dass der Button gekoppelt und mit dem Host verbunden ist.

The screenshot shows the BenQ web interface with a sidebar on the left containing navigation options like Information, WAN, Wireless Network, Peripheral Setting, Pairing, Display, Advance Setting, Scheduling, Tools, Password Setup, Firmware Upgrade (highlighted with a red box), Configuration Management, Wi-Fi Traffic Test, Log Setting, and Legal Announcement. The main content area is divided into two sections: 'Host(RX) Firmware Upgrade' and 'Button(TX) Firmware Upgrade'. Both sections have a 'New Firmware Check' button and a 'Periodical Check' checkbox. The 'Host(RX) Firmware Upgrade' section shows the current firmware version as VS20(R)_0.48 and the new host firmware version on the OTA server as VS20(R)_0.48. The 'Firmware File' section has radio buttons for 'From OTA Server', 'From a Local File' (selected), and 'From OTA Server'. The 'Upgrade InstaShow Host' section has a 'Firmware Upgrade' button. The 'Button(TX) Firmware Upgrade' section shows the current button firmware version on the OTA server and has radio buttons for 'From a Local File' (selected), 'From Host(RX)', and 'From OTA Server'. The 'Upgrade Selected InstaShow Button' section has a 'Firmware Upgrade' button. Below these sections, a warning message is displayed: 'Warning: Don't power off or press the reset button during the process of firmware upgrading. Don't close the window during the process of firmware upgrading.'

Klicken Sie zum Überprüfen, ob Firmware-Upgrades für den Host und/oder Button verfügbar sind, auf die **Suche nach neuer Firmware** Schaltfläche im jeweiligen Untermenü für das Gerät.

This is a close-up screenshot of the 'Host(RX) Firmware Upgrade' section. It shows the 'OTA' section with a 'New Firmware Check' button and a checked 'Periodical Check' checkbox. Below this, the 'Firmware Version' is VS20(R)_0.48 and the 'New Host Firmware Version on OTA Server' is VS20(R)_0.48. The 'Firmware File' section has radio buttons for 'From OTA Server', 'From a Local File' (selected), and 'From OTA Server'. The 'Upgrade InstaShow Host' section has a 'Firmware Upgrade' button. The 'New Firmware Check' button and the 'Periodical Check' checkbox are highlighted with a red box.

Button(TX) Firmware Upgrade

OTA	<input type="button" value="New Firmware Check"/> <input checked="" type="checkbox"/> Periodical Check
New Button Firmware Version on OTA Server	
Firmware File	<input checked="" type="radio"/> From a Local File <input type="button" value="Select File"/> <input type="radio"/> From Host(RX) <input type="radio"/> From OTA Server
Upgrade Selected InstaShow Button	<input type="button" value="Firmware Upgrade"/> <input checked="" type="radio"/> 70:F7:54:88:7E:8C VS20(T)_0.44



- Um den Host oder Button regelmäßig auf Firmware-Upgrades zu überprüfen, aktivieren Sie das **Regelmäßige Suche** Kontrollkästchen im entsprechenden Untermenü für das Gerät.
- Regelmäßige Überprüfungen auf Upgrades können nur dann erfolgen, wenn der Host über den WAN-Port mit einem Router mit Internetzugang verbunden ist.

Host(RX) Firmware Upgrade

Wenn ein neues Firmware-Upgrade verfügbar ist, wird die neue Firmware-Version im **Neue Host Firmware-Version auf dem OTA Server** Feld aufgelistet.

So führen Sie eine OTA-Aktualisierung der Firmware des Hosts durch:

1. Wählen Sie **Von OTA Server** im Feld **Firmware-Datei**.
2. Klicken Sie auf die Schaltfläche **Firmwareaktualisierung** im Feld **InstaShow Host aktualisieren**.

Host(RX) Firmware Upgrade

OTA	<input type="button" value="New Firmware Check"/> <input checked="" type="checkbox"/> Periodical Check
Firmware Version	VS20(R)_0.48
New Host Firmware Version on OTA Server	VS20(R)_0.48
Firmware File	<input checked="" type="radio"/> From OTA Server <input type="radio"/> From a Local File <input type="button" value="Select File"/>
Upgrade InstaShow Host	<input type="button" value="Firmware Upgrade"/>



Um eine OTA-Aktualisierung durchzuführen, stellen Sie sicher, dass der Host mit einem Router mit Internetzugang verbunden ist.



Wenn Sie ein Upgrade durchführen, führen Sie KEINE der folgenden Schritte durch:

- Das Gerät ausschalten oder die Reset-Taste auf dem Host oder dem Button drücken.
- Das Browserfenster der Web Management-Schnittstelle schließen.

Die Nichtbeachtung dieser Warnhinweise führt zu einem Fehler beim Firmware-Upgrade und zu einem späteren Produktfehler.

Um ein direktes Upgrade von einer Upgrade-Datei auf Ihrem lokalen Computer durchzuführen, führen Sie die folgenden Schritte aus:



Kontaktieren Sie vor einem direkten Firmware-Upgrade bitte den regionalen BenQ Kundendienst, um Zugriff auf die Upgrade Dateien zu erhalten.

1. Wählen Sie **Von einer lokalen Datei** und klicken Sie anschließend auf die **Datei wählen** Schaltfläche im **Firmware-Datei** Feld.

Host(RX) Firmware Upgrade

OTA	<input type="button" value="New Firmware Check"/>	<input checked="" type="checkbox"/> Periodical Check
Firmware Version	VS20(R)_0.48	
New Host Firmware Version on OTA Server	VS20(R)_0.48	
Firmware File	<input type="radio"/> From OTA Server <input checked="" type="radio"/> From a Local File <input type="button" value="Select File"/>	
Upgrade InstaShow Host	<input type="button" value="Firmware Upgrade"/>	

2. Navigieren Sie zur und wählen Sie die Firmware-Upgrade Datei aus.
3. Klicken Sie auf die Schaltfläche **Firmwareaktualisierung** im Feld **InstaShow Host aktualisieren**.

Host(RX) Firmware Upgrade

OTA	<input type="button" value="New Firmware Check"/>	<input checked="" type="checkbox"/> Periodical Check
Firmware Version	VS20(R)_0.48	
New Host Firmware Version on OTA Server	VS20(R)_0.48	
Firmware File	<input type="radio"/> From OTA Server <input checked="" type="radio"/> From a Local File <input type="button" value="Select File"/> firmware_upg...S20_1.20.zip	
Upgrade InstaShow Host	<input type="button" value="Firmware Upgrade"/>	



Wenn Sie ein Upgrade durchführen, führen Sie **KEINE** der folgenden Schritte durch:

- Das Gerät ausschalten oder die Reset-Taste auf dem Host oder dem Button drücken.
- Das Browserfenster der Web Management-Schnittstelle schließen.

Die Nichtbeachtung dieser Warnhinweise führt zu einem Fehler beim Firmware-Upgrade und zu einem späteren Produktfehler.

Button(TX) Firmware Upgrade

Um die Firmware des Buttons mithilfe einer Upgrade-Datei auf Ihrem lokalen Computer zu aktualisieren, führen Sie die folgenden Schritte aus:

1. Schließen Sie den Button, den Sie aktualisieren möchten, an den Laptop an, auf dem die Web Management Schnittstelle läuft, und warten Sie, bis die LED-Anzeige des Buttons grün leuchtet.

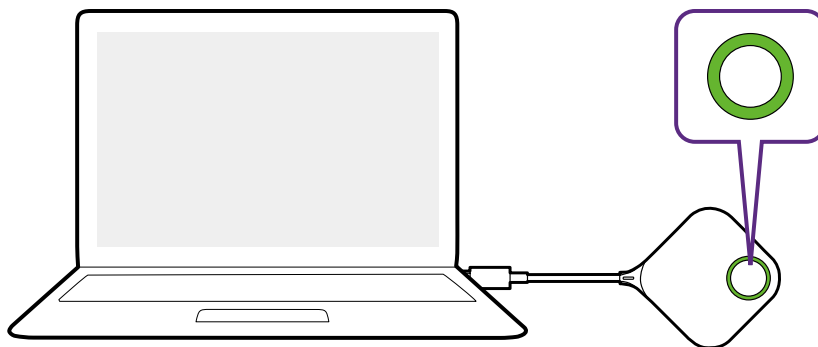

2. Wählen Sie **Von einer lokalen Datei** im Feld **Firmware-Datei** aus und klicken Sie dann auf die Schaltfläche **Datei wählen**.

• Button(TX) Firmware Upgrade

OTA	<input type="button" value="New Firmware Check"/>	<input checked="" type="checkbox"/> Periodical Check
New Button Firmware Version on OTA Server		
Firmware File	<input checked="" type="radio"/> From a Local File <input type="button" value="Select File"/>	
	<input type="radio"/> From Host(RX)	
	<input type="radio"/> From OTA Server	
Upgrade Selected InstaShow Button	<input type="button" value="Firmware Upgrade"/>	
	<input checked="" type="radio"/> 70:F7:54:88:7E:8C VS20(T)_0.44	

3. Navigieren Sie zur und wählen Sie die Firmware-Upgrade Datei aus.
4. Wählen Sie den Button, den Sie aktualisieren möchten, und klicken Sie dann auf die Schaltfläche **Firmwareaktualisierung** im Feld **Ausgewählten InstaShow Button aktualisieren**.

• Button(TX) Firmware Upgrade

OTA	<input type="button" value="New Firmware Check"/>	<input checked="" type="checkbox"/> Periodical Check
New Button Firmware Version on OTA Server		
Firmware File	<input checked="" type="radio"/> From a Local File <input type="button" value="Select File"/> firmware_upg...S20_1.20.zip	
	<input type="radio"/> From Host(RX)	
	<input type="radio"/> From OTA Server	
Upgrade Selected InstaShow Button	<input type="button" value="Firmware Upgrade"/>	
	<input checked="" type="radio"/> 70:F7:54:88:7E:8C VS20(T)_0.44	



Wenn Sie ein Upgrade durchführen, führen Sie KEINE der folgenden Schritte durch:

- Das Gerät ausschalten oder die Reset-Taste auf dem Host oder dem Button drücken.
- Das Browserfenster der Web Management-Schnittstelle schließen.

Die Nichtbeachtung dieser Warnhinweise führt zu einem Fehler beim Firmware-Upgrade und zu einem späteren Produktfehler.

So aktualisieren Sie die Firmware des Buttons direkt von Ihrem Host über die Verbindung zwischen dem Button und dem Host.

1. Schließen Sie den Button, den Sie aktualisieren möchten, an einen Laptop an und warten Sie, bis der Button eine Verbindung mit dem Host herstellt und die LED-Anzeige grün leuchtet.

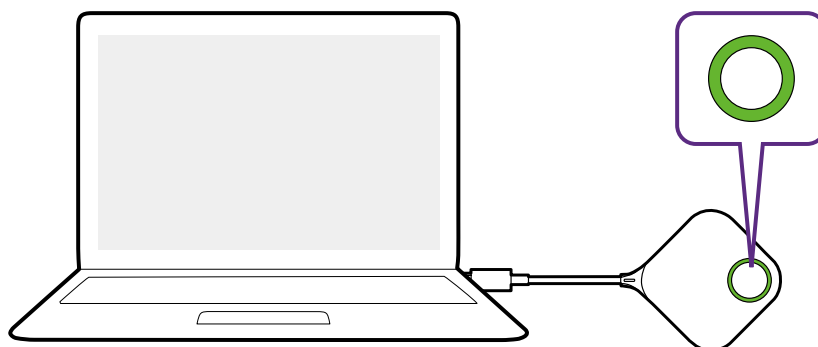

2. Wählen Sie **Von Host(RX)** im Feld **Firmware-Datei**.

Button(TX) Firmware Upgrade

OTA	New Firmware Check	<input checked="" type="checkbox"/> Periodical Check
New Button Firmware Version on OTA Server		
Firmware File	<input type="radio"/> From a Local File	Select File
	<input checked="" type="radio"/> From Host(RX)	
	<input type="radio"/> From OTA Server	
Upgrade Selected InstaShow Button	Firmware Upgrade	
	70:F7:54:88:7E:8C VS20(T)_0.44	

3. Wählen Sie den Button, den Sie aktualisieren möchten, und klicken Sie dann auf die Schaltfläche **Firmwareaktualisierung** im Feld **Ausgewählten InstaShow Button aktualisieren**.

Button(TX) Firmware Upgrade

OTA	New Firmware Check	<input checked="" type="checkbox"/> Periodical Check
New Button Firmware Version on OTA Server		
Firmware File	<input type="radio"/> From a Local File	Select File
	<input checked="" type="radio"/> From Host(RX)	
	<input type="radio"/> From OTA Server	
Upgrade Selected InstaShow Button	Firmware Upgrade	
	70:F7:54:88:7E:8C VS20(T)_0.44	



Wenn Sie ein Upgrade durchführen, führen Sie **KEINE** der folgenden Schritte durch:

- Das Gerät ausschalten oder die Reset-Taste auf dem Host oder dem Button drücken.
- Das Browserfenster der Web Management-Schnittstelle schließen.
- Die Taste der Firmware Aktualisierung wird grau, wenn die Version im Button neuer ist als die Version im Host.

Die Nichtbeachtung dieser Warnhinweise führt zu einem Fehler beim Firmware-Upgrade und zu einem späteren Produktfehler.

Wenn ein neues Firmware-Upgrade via OTA verfügbar ist, wird die neue Firmware-Version im **Neue Button Firmware-Version auf dem OTA Server** Feld aufgelistet. Gehen Sie wie folgt vor, um ein OTA-Upgrade für den Button durchzuführen:



Um eine OTA-Aktualisierung durchzuführen, stellen Sie sicher, dass der Host mit einem Router mit Internetzugang verbunden ist.

1. Schließen Sie den Button, den Sie aktualisieren möchten, an den Laptop an, auf dem die Web Management Schnittstelle läuft, und warten Sie, bis der Button eine Verbindung mit dem Host herstellt und die LED-Anzeige grün leuchtet.

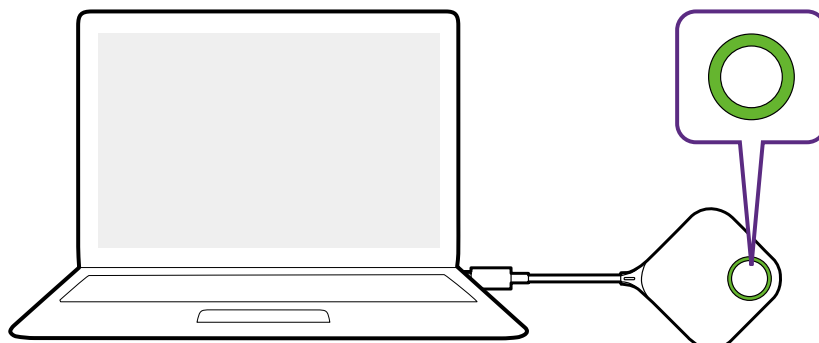

2. Wählen Sie **Von OTA Server** im Feld **Firmware-Datei**.

Button(TX) Firmware Upgrade

OTA	<input type="button" value="New Firmware Check"/>	<input checked="" type="checkbox"/> Periodical Check
New Button Firmware Version on OTA Server		
Firmware File	<input type="radio"/> From a Local File <input type="button" value="Select File"/>	
	<input type="radio"/> From Host(RX)	
	<input checked="" type="radio"/> From OTA Server	
Upgrade Selected InstaShow Button	<input type="button" value="Firmware Upgrade"/>	
	70:F7:54:88:7E:8C VS20(T)_0.44	

3. Wählen Sie den Button, den Sie aktualisieren möchten, und klicken Sie dann auf die Schaltfläche **Firmwareaktualisierung** im Feld **Ausgewählten InstaShow Button aktualisieren**.

Button(TX) Firmware Upgrade

OTA	<input type="button" value="New Firmware Check"/>	<input checked="" type="checkbox"/> Periodical Check
New Button Firmware Version on OTA Server		
Firmware File	<input type="radio"/> From a Local File <input type="button" value="Select File"/>	
	<input type="radio"/> From Host(RX)	
	<input checked="" type="radio"/> From OTA Server	
Upgrade Selected InstaShow Button	<input type="button" value="Firmware Upgrade"/>	
	70:F7:54:88:7E:8C VS20(T)_0.44	



Zur Durchführung eines OTA-Upgrades muss der Host über den WAN-Anschluss mit einem Router mit Internetzugang verbunden, und der Button gekoppelt und mit dem Host verbunden sein.



Wenn Sie ein Upgrade durchführen, führen Sie KEINE der folgenden Schritte durch:

- Das Gerät ausschalten oder die Reset-Taste auf dem Host oder dem Button drücken.
- Das Browserfenster der Web Management-Schnittstelle schließen.

Die Nichtbeachtung dieser Warnhinweise führt zu einem Fehler beim Firmware-Upgrade und zu einem späteren Produktfehler.

Konfigurationsverwaltung

Die Konfigurationssicherungsdateien enthalten Konfigurationseinstellungen für Ihren Host außer dem Hostnamen, SSID und Einstellungen für WLAN Passwort, sowie den Kopplungsstatus. Unter **Konfigurationsverwaltung** können Sie **Konfigurationsdatei importieren**, **Partielle Konfigurationsdatei exportieren**, **Vollständige Konfigurationsdatei exportieren** und **Werkseinstellung** auswählen.

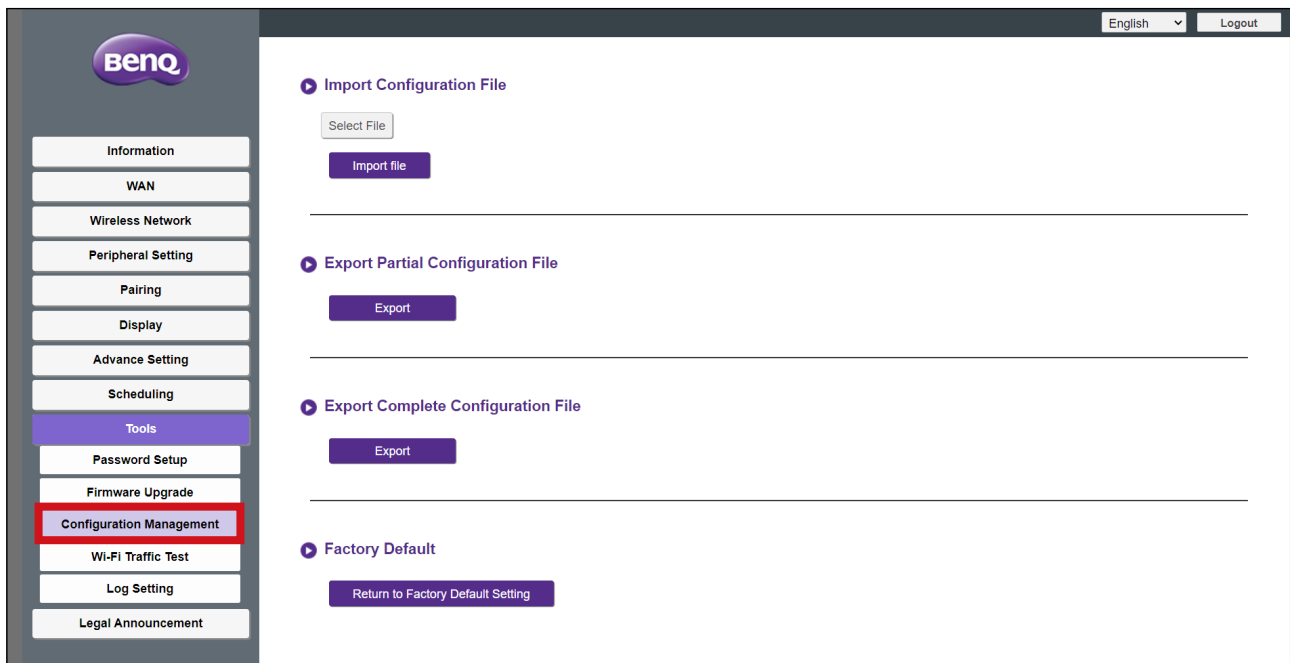

Sie können Konfigurationsdateien importieren, indem Sie:

1. Klicken Sie auf **Datei wählen** im **Konfigurationsdatei importieren** Untermenü.

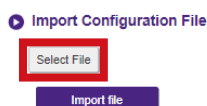

2. Navigieren zur und Auswählen der Konfigurationsdatei, die Sie von Ihrem lokalen Computer importieren möchten.
3. Auf **Datei importieren** klicken, um die zu importierende Datei auszuwählen.

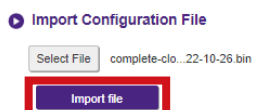

Sie können eine partielle Konfigurationssicherung im **Partielle Konfigurationsdatei exportieren** Untermenü exportieren durch:

1. Anklicken von **Exportieren**.

▶ Export Partial Configuration File



2. Navigation zu dem Ordner, in dem Sie die Sicherungsdatei auf Ihrem lokalen Computer speichern möchten, und dann Auswahl von **Speichern**.
3. Die folgenden Einstellungswerte werden nicht exportiert:

a.	Informationen: Hostname
b.	Drahtlosnetzwerk: SSID Einstellung und Passwordeinstellung
c.	Kopplung: Kopplungsstatus

Sie können eine vollständige Konfigurationssicherung im **Vollständige Konfigurationsdatei exportieren** Untermenü exportieren durch:

1. Anklicken von **Exportieren**.

▶ Export Complete Configuration File



2. Navigation zu dem Ordner, in dem Sie die Sicherungsdatei auf Ihrem lokalen Computer speichern möchten, und dann Auswahl von **Speichern**.



Die exportierte Konfigurationsdatei kann nur von demselben Host importiert werden, der die Datei exportiert hat. Die Konfigurationsdatei kann nicht von anderen Hosts importiert werden.

Sie können den Host auf **Werkseinstellung** zurücksetzen, indem Sie auf **Auf die Werkseinstellungen zurücksetzen** klicken.

▶ Factory Default



Wenn der Vorgang bestätigt wird, beginnt der Host mit der Wiederherstellung der **Werkseinstellung** und die LED wird schnell rot blinken (zwei Mal pro Sekunde rot blinken) und anschließend neu starten. Nach dem Neustart des Host ist der komplette Vorgang abgeschlossen.

Wi-Fi Traffic Test

Das **Wi-Fi Traffic Test** Untermenü ermöglicht es Ihnen, die Geschwindigkeit der Verbindung zwischen Ihrem Host und dem Button zu testen.

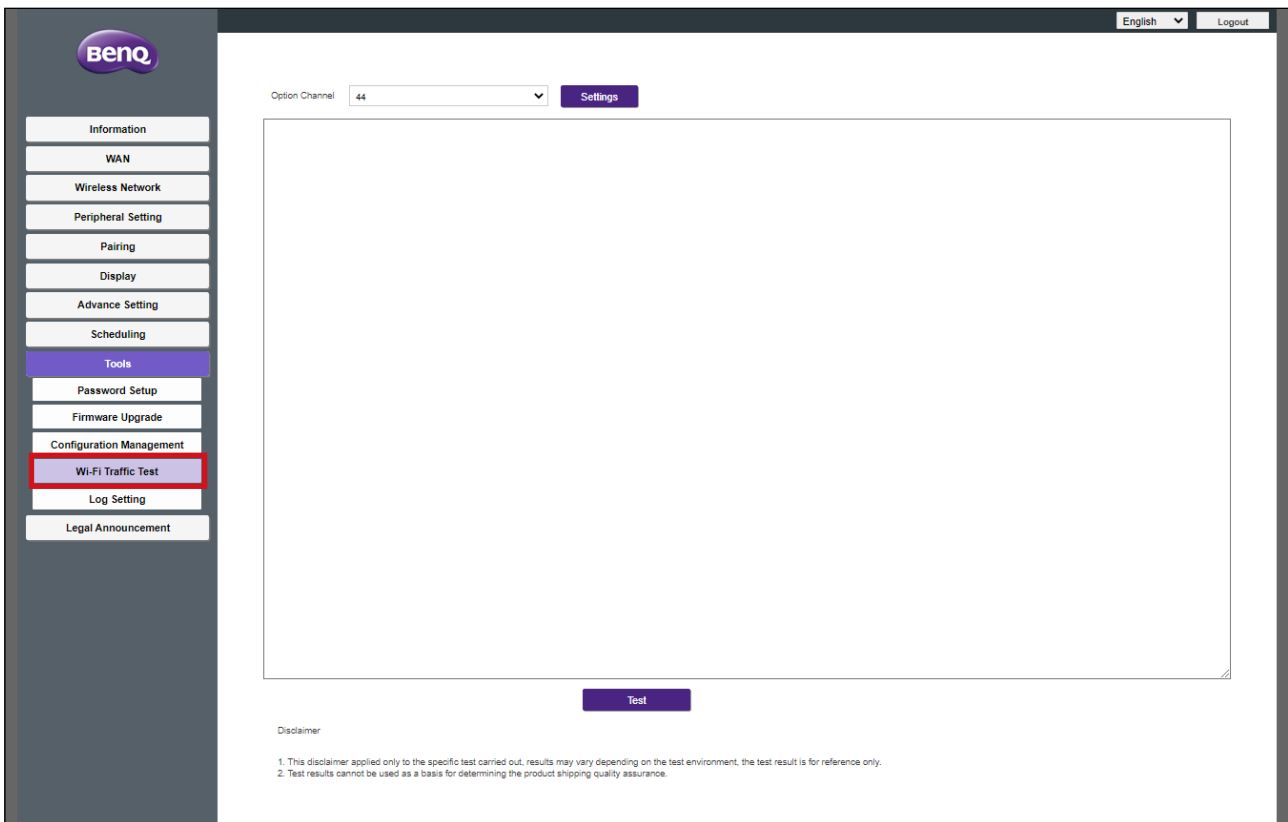

Um die Geschwindigkeit der Verbindung zu testen, führen Sie die folgenden Schritte aus:

1. Wählen Sie den Button, dessen Geschwindigkeit Sie testen möchten, im **Option Taste** Feld aus.

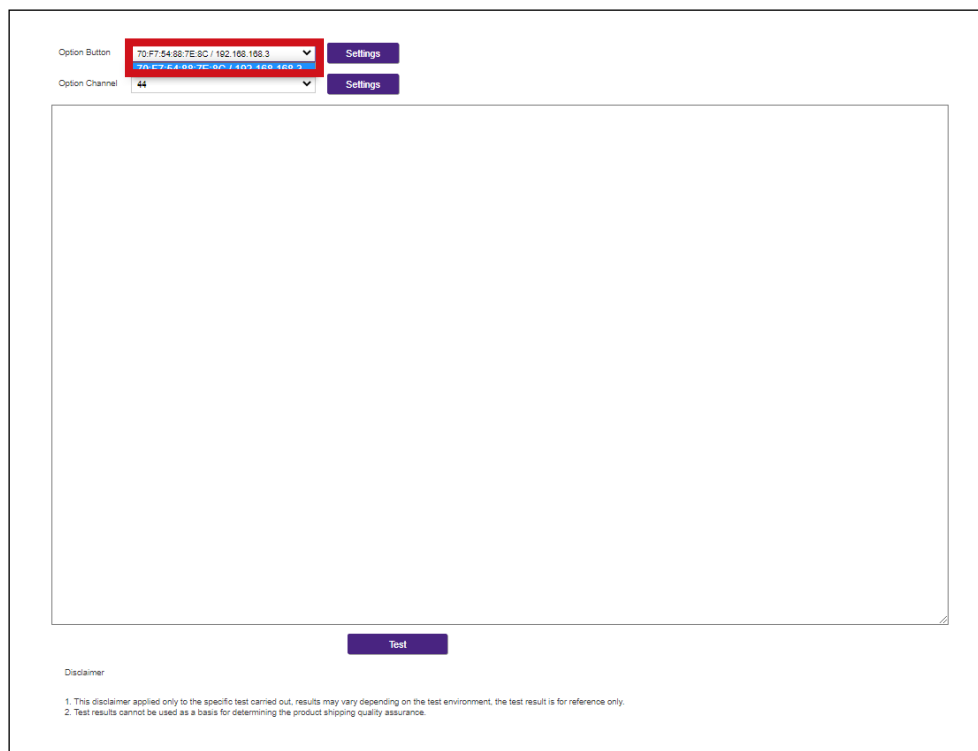

2. Klicken Sie auf die Schaltfläche **Einstellungen** im Feld **Option Taste**.

Option Button: 70.F7.54.68:7E.9C / 192.168.168.3 [Settings]

Option Channel: 44 [Settings]

Test

Disclaimer

1. This disclaimer applied only to the specific test carried out, results may vary depending on the test environment, the test result is for reference only.
2. Test results cannot be used as a basis for determining the product shipping quality assurance.

3. Wählen Sie den Kanal, dessen Geschwindigkeit Sie testen möchten, im **Option Kanal** Feld aus.

Option Button: 70.F7.54.68:7E.9C / 192.168.168.3 [Settings]

Option Channel: 44 [Settings]

Auto
36
40
44
48
149
153
157
161

Test

Disclaimer

1. This disclaimer applied only to the specific test carried out, results may vary depending on the test environment, the test result is for reference only.
2. Test results cannot be used as a basis for determining the product shipping quality assurance.

4. Klicken Sie auf die Schaltfläche **Einstellungen**, um den Kanaltest einzustellen.

The screenshot shows a web interface for configuring a channel test. At the top left, there are two dropdown menus: 'Option Button' with the value '70:F7:54:88:7E:8C / 192.168.168.3' and 'Option Channel' with the value '44'. To the right of each dropdown is a purple button labeled 'Settings'. The 'Settings' button for 'Option Channel' is highlighted with a red rectangle. Below the dropdowns is a large, empty rectangular area. At the bottom center of this area is a purple button labeled 'Test'. Below the main area is a 'Disclaimer' section with two lines of small text: '1. This disclaimer applied only to the specific test carried out, results may vary depending on the test environment, the test result is for reference only.' and '2. Test results cannot be used as a basis for determining the product shipping quality assurance.'

5. Klicken Sie auf die Schaltfläche **Testen**. Die Ergebnisse des Tests werden im Hauptfenster angezeigt.

This screenshot is identical to the one above, showing the same settings interface. However, the purple button labeled 'Test' at the bottom center of the main area is now highlighted with a red rectangle, indicating it is the next step in the process.

Option Button 70:F7:54:80:7E:5C / 192.168.168.3

Option Channel 44

[4] 78.0-79.0 sec 18.1 MBytes 152 Mbits/sec
[4] 79.0-80.0 sec 16.2 MBytes 136 Mbits/sec
[4] 80.0-81.0 sec 18.4 MBytes 155 Mbits/sec
[4] 81.0-82.0 sec 18.1 MBytes 152 Mbits/sec
[4] 82.0-83.0 sec 17.0 MBytes 142 Mbits/sec
[4] 83.0-84.0 sec 15.5 MBytes 130 Mbits/sec
[4] 84.0-85.0 sec 18.2 MBytes 153 Mbits/sec
[4] 85.0-86.0 sec 17.9 MBytes 150 Mbits/sec
[4] 86.0-87.0 sec 18.5 MBytes 155 Mbits/sec
[4] 87.0-88.0 sec 17.8 MBytes 149 Mbits/sec
[4] 88.0-89.0 sec 17.9 MBytes 150 Mbits/sec
[4] 0.0-90.0 sec 1.51 GBytes 144 Mbits/sec

Test over...

Disclaimer

1. This disclaimer applied only to the specific test carried out, results may vary depending on the test environment, the test result is for reference only.
2. Test results cannot be used as a basis for determining the product shipping quality assurance.

Protokolleinstellung

Für sämtliche Systemaktivitäten des Host werden Protokolle angelegt, die von Technikern genutzt werden können, um Fehler oder Probleme aufzuspüren. Im **Protokolleinstellung** Menü haben Sie folgende Möglichkeiten:

- Laden Sie das Systemprotokoll auf Ihren lokalen Computer herunter, indem Sie auf **Auf PC herunterladen** klicken.
- Löschen Sie das Systemprotokoll, indem Sie auf **Protokoll löschen** klicken.
- Zeigen Sie das Systemprotokoll im **Systemprotokoll Ansicht** Fenster an.

The screenshot shows the BenQ router's web interface. On the left is a navigation menu with 'Log Setting' highlighted. The main content area is titled 'Log Setting' and contains three sections:

- Download to PC:** Includes buttons for 'Download to PC' and 'Download TX Log'.
- Clear Log:** Includes a 'Clear Log' button.
- System Log View:** A scrollable window displaying system logs. The log entries include timestamps and details such as network device link status, firewall reloading, DHCP service status, and user login events.

Rechtlicher Hinweis

Für Informationen über den Haftungsausschluss oder die Datenschutzrichtlinie drücken Sie auf **Rechtlicher Hinweis**, um mehr zu erfahren.

Problemlösung

Kategorie	Problem	Ursache	Lösung
Ihr Bildschirm	Ihr Bildschirm wird nicht angezeigt, wenn Sie auf den Button drücken.	Der Button ist mit einem anderen Host verbunden.	Der Button sollte erneut mit dem Host gekoppelt werden.
		Zeit zum Drücken ist nicht ausreichend.	Drücken Sie auf die Präsentationstaste, bis die LED-Anzeige von grün nach blau wechselt.
	Der Bildschirm wird schwarz oder flackert, wenn der Host präsentiert.	Unzureichende Stromversorgung.	Vergewissern Sie sich, dass das Produkt ordnungsgemäß mit Strom versorgt oder angeschlossen ist.
	Der Bildschirm verzögert stark und der Ton bricht manchmal ab.	Unzureichende Stromversorgung des Button. Ein Laptop mit USB 2.0 Anschluss könnte als Stromversorgung für den Button verwendet werden.	Stellen Sie sicher, dass USB 3.0 als Stromversorgung des Button verwendet wird.
		WLAN-Störung oder Signalabschwächung.	<ul style="list-style-type: none"> • Stellen Sie sicher, dass die Übertragungsdistanz nicht mehr als 20 Meter beträgt und keine Hindernisse vorhanden sind. • Starten Sie den Host neu, um den WLAN 5G Kanal erneut zu scannen. • Melden Sie sich bei Web Management > Drahtlosnetzwerk > WLAN Funkeinrichtung > die Übertragungsleistung umschalten an
Der Button	Der Button startet manchmal automatisch.	Unzureichende Stromversorgung.	Stellen Sie sicher, dass USB 3.0 als Stromversorgung des Button verwendet wird.
	Die LED-Anzeige des Button leuchtet auch nach 30 Sekunden nach dem Einschalten rot.		
	Die Kopplungsfunktion setzt den Button zurück. Kann nicht über die MODE Taste ausgeführt werden, während der Button eingeschaltet ist und die LED anfängt, rot zu blinken.	Der Button wurde während der Wiederherstellung nicht richtig ausgeschaltet.	Setzen Sie den Button zurück.

Kategorie	Problem	Ursache	Lösung
Der Host	Es wird überhaupt nichts auf dem Bildschirm angezeigt.	Der Display ist ausgeschaltet.	Schalten Sie den Bildschirm ein.
		Der falsche Eingang ist ausgewählt.	Wählen Sie den richtigen Eingang aus.
	Es wird überhaupt nichts auf dem Bildschirm angezeigt.	Das Videokabel ist nicht richtig angeschlossen.	Schließen Sie das HDMI Kabel zwischen dem Host und dem Anzeigegerät erneut an.
		Der Bildschirm zeigt auf dem "Anleitungsbildschirm" oder "Leerlaufbildschirm" nicht die Ausgangsauflösung des Host von 1080p an.	Ersetzen Sie den Bildschirm durch einen neuen, welcher die Ausgangsauflösung von 1080p unterstützt.
		Der Host befindet sich im Netzwerk Standbymodus , wenn die Videokonferenz Standbymodus Funktion aktiviert ist.	Drücken Sie auf die Präsentationstaste des Button, um mit der Präsentation zu beginnen.
		Der Host wird ausgeschaltet.	Drücken Sie kurz auf die Standbytaste des Host.
		Unzureichende Stromversorgung.	Nutzen Sie ein Netzteil für die Stromversorgung des Host.
Die LED-Anzeige des Host leuchtet auch nach 30 Sekunden nach dem Einschalten rot.	Der Host wurde während der Wiederherstellung nicht richtig ausgeschaltet.	Setzen Sie den Host zurück.	
EDID	Nach der Verbindung des Button mit Ihrem Laptop, kann der zweite Bildschirm (InstaShow™) nicht erkannt werden.	Die HDMI Verbindung zwischen Ihrem Laptop und dem Button ist locker.	Schließen Sie das HDMI Kabel des Button wieder an.
		Laptop Problem	Starten Sie Ihren Laptop neu.
		Der Button wird heruntergefahren.	Schließen Sie das USB Kabel des Button wieder an.

Kategorie	Problem	Ursache	Lösung
Kopplung	Die Meldung Kopplung fehlgeschlagen vom Host wird auf dem Bildschirm angezeigt, wenn der Host mit dem Button gekoppelt wird.	1. Fehler: 1103 2. Der Host hat die maximale Anzahl von Kopplungen erreicht.	Melden Sie sich am Web Management an und wählen Sie anschließend Kopplung > Kopplungsstatus > Löschen . Nicht mehr benötigte Kopplungen löschen.
		WLAN-Störung oder Signalabschwächung.	Stellen Sie sicher, dass die Übertragungsdistanz nicht mehr als 20 Meter beträgt und keine Hindernisse vorhanden sind.
		Der Button hat den Kopplungsmodus nicht rechtzeitig aufgerufen.	Wenn der Host den Kopplungsmodus aufruft, sollte der Button den Kopplungsmodus innerhalb von zwei Minuten ebenfalls aufrufen.
Windows Software	Bei der Präsentation eines Films über den GOM Media Player wird das Vollbild in eine obere und untere Hälfte geteilt.	Media Player	Verwenden Sie andere Media Player für die Wiedergabe von Videodateien, z.B. Windows Media Player.
Web Management	Anmeldung nicht möglich	Konto und Kennwort vergessen.	1. Setzen Sie den Host zurück. 2. Standard Anmeldekonto: admin 3. Standard Anmeldepasswort: 0000.
	Laptop kann mit dem richtigen Kennwort über WLAN keine Verbindung mit der SSID herstellen.	Das Laptop WLAN Modul unterstützt kein 802.11 AC.	Der Laptop kann sich mit einem Ethernetkabel anstelle der WLAN Verbindung mit dem Host verbinden.

Fehlercode

Host Fehlercode	Ursache
0101	Firmware Dateifehler
1101	Kopplungszeit abgelaufen
1102	Kopplung manuell stoppen
1103	Verbindungslimit erreicht
2101	Der Lüfter funktioniert nicht mehr



BenQ.com

© 2023 BenQ Corporation.
Alle Rechte vorbehalten. Änderungsrechte vorbehalten.